



aerospace  
climate control  
electromechanical  
filtration  
fluid & gas handling  
hydraulics  
**pneumatics**  
process control  
sealing & shielding



# Boutons et voyants pneumatiques

Catalogue PDE2587TCFR Décembre 2014



ENGINEERING YOUR SUCCESS.

**Boutons poussoirs Ø 22****Page**

Généralités.....	4
Boutons poussoirs à impulsion avec vannes .....	4
Boutons poussoirs "coup de poing" avec vannes .....	4
Boutons tournants avec vannes.....	5
Vannes pneumatiques avec support de montage.....	5
Vannes pneumatiques additionnelles.....	5
Contacts électriques .....	5
Supports de montage .....	6
Têtes de commande .....	6 - 7
Sélecteurs.....	7
Encombresments et assemblage.....	8

**Voyants**

Généralités.....	9
Références et encombrements .....	10

- Montage sur panneau par face avant
- 3/2 NO ou NF
- Signaux de sortie pneumatique ou électrique
- Assemblage modulaire (jusqu'à 3 vannes par tête / et jusqu'à 2 vannes fonction pousser tirer, bouton tête rouge)
- Gamme complète de têtes de commande

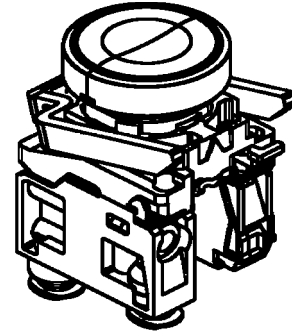

### Caractéristiques d'utilisation et informations complémentaires

Pression d'utilisation		Raccordement	Ø4 mm droit, instantané
PXB-B3••	1 à 9 bar		Ø4 mm coudé, instantané
PXB-B4••	1 à 10 bar		M5 sur demande

Température de fonctionnement -15 °C à +60 °C

#### Débit

(conforme à ISO 6358)

**PXB-B3••** Q<sub>max</sub>=60 l/min  
Q<sub>n</sub>=30 l/min

**PXB-B4••** Q<sub>max</sub>=200 l/min  
Q<sub>n</sub>=100 l/min

NF Toutes les vannes PXB-B4 peuvent être raccordées soit comme 3/2 normalement fermé (NF) soit comme 3/2 normalement ouvert (NO), en raccordant l'alimentation d'air primaire à l'orifice 1 ou 3.

NO

### Boutons poussoirs à impulsion avec vanne - Version tête métal - Racc. droit Ø 4 mm

Symbole	Vanne	Rappel	Force d'actionnement à 6 bar, N	Débit NI/min	Masse kg	Référence
	Bouton poussoir Noir	Ressort	8,5 6,0	60 240	0,077 0,082	<b>PXB-B3111BA2</b> <b>PXB-B4131BA2</b>
	Bouton poussoir Vert	Ressort	8,5 6,0	60 240	0,077 0,082	<b>PXB-B3111BA3</b> <b>PXB-B4131BA3</b>
	Bouton poussoir Rouge	Ressort	8,5 6,0	60 240	0,077 0,082	<b>PXB-B3111BA4</b> <b>PXB-B4131BA4</b>
	Bouton poussoir Noir	Ressort	16,5 14,0	60 240	0,087 0,092	<b>PXB-B3251BA2</b> <b>PXB-B4231BA2</b>

### Boutons poussoirs "coup de poing" - Version tête métal - Racc. droit Ø 4 mm

Symbole	Vanne	Rappel	Force d'actionnement à 6 bar, N	Débit NI/min	Masse kg	Référence
	"coup de poing" Ø40 mm Noir	Ressort	12 6,5	60 240	0,122 0,127	<b>PXB-B3111BC2</b> <b>PXB-B4131BC2</b>
	"coup de poing" Ø40 mm Rouge		48 42,5	60 240	0,125 0,127	<b>PXB-B3111BT4</b> <b>PXB-B4131BT4</b>
	"coup de poing" indexé Ø40 mm Rouge		49 43,5	60 240	0,125 0,127	<b>PXB-B3121BT4</b> <b>PXB-B4131BT4</b>

## Boutons tournants avec vannes - Version tête métal - Racc. droit Ø 4 mm

Symbole	Vanne	Rappel	Débit NI/min	Masse kg	Référence
	Bouton tournant indexé 2 positions, Noir		60 240	0,092 0,097	<b>PXB-B3111BD2</b> <b>PXB-B4131BD2</b>
	Bouton tournant indexé 2 positions, Noir		60 240	0,102 0,107	<b>PXB-B3211BD2</b> <b>PXB-B4231BD2</b>
	Bouton tournant indexé 2 positions, Black		60 240	0,102 0,107	<b>PXB-B3251BD2</b> <b>PXB-B4231BD2</b>
	Bouton tournant indexé 3 positions, Noir		60 240	0,102 0,107	<b>PXB-B3211BD3</b> <b>PXB-B4231BD3</b>
	Bouton tournant indexé 3 positions, Noir		60 240	0,102 0,107	<b>PXB-B3251BD3</b> <b>PXB-B4231BD3</b>
	Bouton tournant à impulsion avec levier long 3 positions, Noir	Ressort	60 240	0,103 0,108	<b>PXB-B3211BJ5</b> <b>PXB-B4231BJ5</b>

## Vannes pneumatiques avec support de montage métal - Racc. droit Ø 4 mm

A utiliser avec les têtes de commande ZB4-B.

Symbole	Vanne	Rappel	Force d'actionnement à 6 bar, N	Débit NI/min	Masse kg	Référence
	Poussoir	Ressort	7 4,5	60 240	0,048 0,053	<b>PXB-B3111B</b> <b>PXB-B4131B</b>
	Poussoir	Ressort	8 4,5	60 240	0,048 0,053	<b>PXB-B3121B</b> <b>PXB-B4131B</b>

## Vannes pneumatiques additionnelles métal - Racc. droit Ø 4 mm

A utiliser avec les supports de montage et têtes de commande ZB4 et ZB5

Symbole	Vanne	Rappel	Force d'actionnement à 6 bar, N	Débit NI/min	Masse kg	Référence
	Poussoir Raccords droits	Ressort	7 4,5	60 240	0,010 0,015	<b>PXB-B3911</b> <b>PXB-B4931</b>
	Poussoir Raccords droits	Ressort	8 4,5	60 240	0,010 0,015	<b>PXB-B3921</b> <b>PXB-B4931</b>
	Poussoir Raccords coudés	Ressort	7 4,5	60 240	0,015 0,021	<b>PXB-B3912</b> <b>PXB-B4932</b>
	Poussoir Raccords coudés	Ressort	8 4,5	60 240	0,015 0,021	<b>PXB-B3922</b> <b>PXB-B4932</b>

## Contacts électriques

Raccordement	Type de contact	Masse kg	Référence
	Peut être combiné avec des vannes pneumatiques, afin d'obtenir des signaux pneumatiques et électriques à partie d'une seule commande.		
	Normalement ouvert (NO)	0,011	<b>ZBE-101</b>
	Normalement fermé (NF)	0,011	<b>ZBE-102</b>

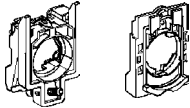

## Support de montage pour vannes et têtes de commande

	Description	Pour tête métal ZB4		Pour tête plastique ZB5	
		Masse kg	Référence	Masse kg	Référence
	<b>Support de montage pour vannes et têtes de commande</b> pour composer un bouton complet comprenant 1 vanne et une tête de commande..	0,038	<b>ZB4-BZ009</b>	0,006	<b>ZB5-AZ009</b>

## Têtes de commande

A utiliser avec vannes PXB-B3. et PXB-B4.

## Boutons à impulsion

	Description	Couleur	Tête métal		Tête plastique	
			Masse kg	Référence	Masse kg	Référence
	A impulsion	Noir	0,029	<b>ZB4-BA2</b>	0,018	<b>ZB5-AA2</b>
		Vert	0,029	<b>ZB4-BA3</b>	0,018	<b>ZB5-AA3</b>
		Rouge	0,029	<b>ZB4-BA4</b>	0,018	<b>ZB5-AA4</b>
		6 coiffes de couleur	0,029	<b>ZB4-BA9</b>	0,018	<b>ZB5-AA9</b>
	Saillant	Noir	0,030	<b>ZB4-BL2</b>	0,019	<b>ZB5-AL2</b>
		Vert	0,030	<b>ZB4-BL3</b>	0,019	<b>ZB5-AL3</b>
		Rouge	0,030	<b>ZB4-BL4</b>	0,019	<b>ZB5-AL4</b>
	Capuchonné	Noir	0,034	<b>ZB4-BP2</b>		



## Boutons poussoirs pousser / pousser

	Description	Couleur	Masse kg	Tête métal
				Référence
	A impulsion	Noir	0,029	<b>ZB4-BH02</b>
		Vert	0,029	<b>ZB4-BH03</b>
		Rouge	0,029	<b>ZB4-BH04</b>

## Double headed spring return pushbuttons

	Description	Couleur marquage	Masse kg	Tête métal
				Référence
	A impulsion	Vert/Rouge I/O	0,047	<b>ZB4-BA8234</b>

## Boutons poussoirs "coup de poing"

	Description	Fonction	Couleur	Masse kg	Tête métal
					Référence
	"coup de poing" Ø40 mm	Rappel ressort	Noir	0,074	<b>ZB4-BC2</b>
			Vert	0,074	<b>ZB4-BC3</b>
			Rouge	0,074	<b>ZB4-BC4</b>
		A accrochage pousser-tirer	Rouge	0,077	<b>ZB4-BT84</b>
	"coup de poing" Ø60 mm	Rappel ressort	Noir	0,093	<b>ZB4-BR2</b>
	"coup de poing" Ø40 mm	A accrochage Tourner pour réarmer	Rouge	0,070	<b>ZB4-BS844</b>
		A accrochage Réarmement par clé Ronis N°455	Rouge	0,070	<b>ZB4-BS944</b>

## Sélecteurs

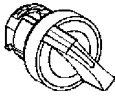
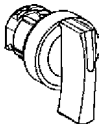
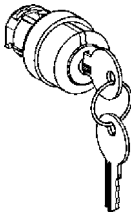
	Description	Fonction	Tête métal		Tête plastique		Référence		
			Masse kg	Référence	Masse kg	Référence			
	Standard, levier noir	2 positions	Indexées	0,044	<b>ZB4-BD2</b>	0,024	<b>ZB5-AD2</b>		
		3 positions	Indexées	0,044	<b>ZB4-BD3</b>	0,024	<b>ZB5-AD3</b>		
		3 positions rappel au centre		0,044	<b>ZB4-BD5</b>	0,024	<b>ZB5-AD5</b>		
	Levier long	2 positions	Indexées	0,045	<b>ZB4-BJ2</b>				
		3 positions	Indexées	0,045	<b>ZB4-BJ3</b>				
			Rappel au centre	0,045	<b>ZB4-BJ5</b>				
			1 rappel de gauche vers centre	0,045	<b>ZB4-BJ7</b>				
	Description	Fonction	Retrait de la clé	Masse kg	Référence				
					<b>Commande par clé</b>	2 positions	A gauche	0,069	<b>ZB4-BG2</b>
					(Clé Ronis N° 455)	indexées	A gauche et à droite	0,069	<b>ZB4-BG4</b>

## Outils

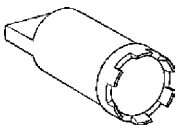
	Description	Masse kg	Référence
	Clé pour tête ZB5	0,160	<b>ZB5-AZ905</b>

**PXB-B3**

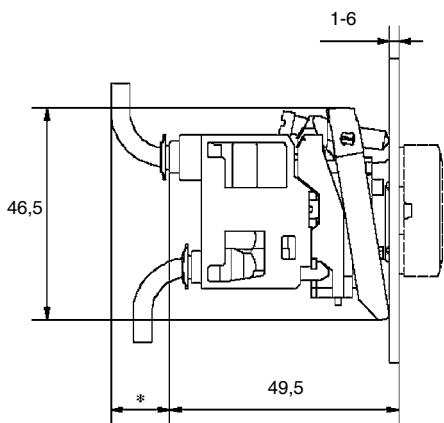

Largeur du corps 30 mm  
 \* Avec tube 2 x 4 mm = 10  
 Avec tube 2,7 x 4 mm = 15

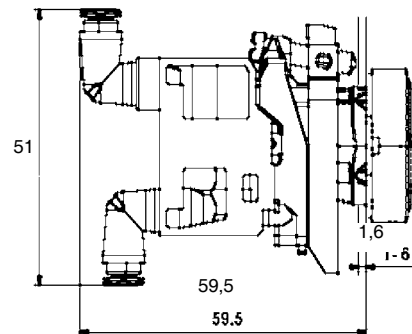
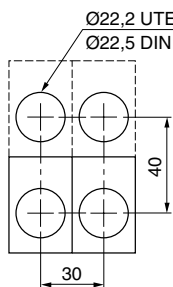

**PXB-B4**

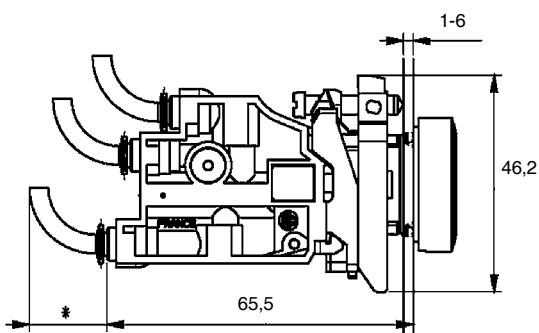

Largeur du corps 30 mm  
 \* Avec tube 2 x 4 mm = 10  
 Avec tube 2,7 x 4 mm = 15

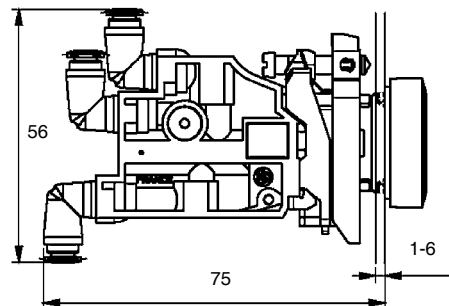

**Assemblage des vannes PXB-B3. et PXB-B4. sur le support de montage**

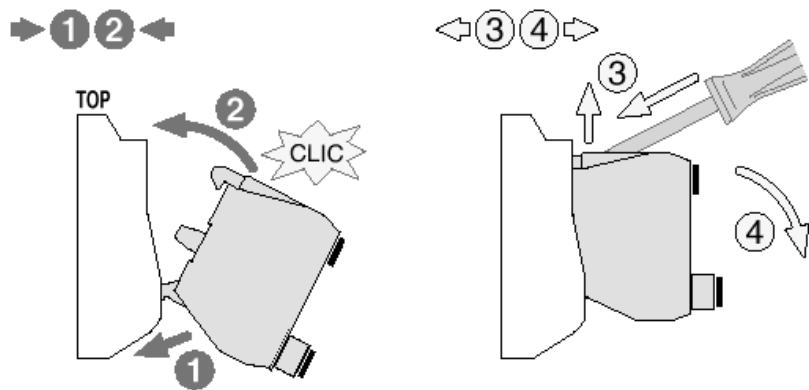

**Assemblage des vannes PXB-B3. et PXB-B4. à l'arrière d'un bloc électrique**

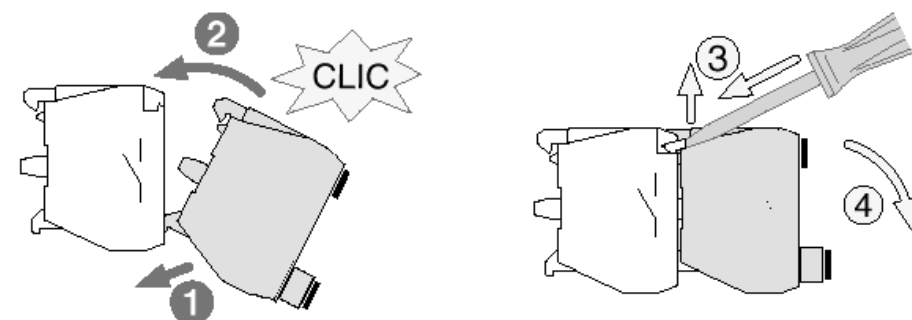

- Commutation éclair
- Mécanisme simple et robuste
- Contraste élevé
- Visibilité panoramique
- Raccordement monotube
- Aide efficace au diagnostic

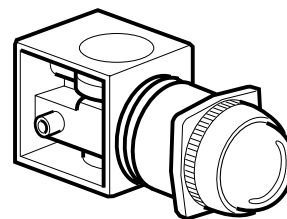

### Caractéristiques d'utilisation

Pression d'utilisation 1-8 bar  
 Température de fonctionnement -15 °C à +60 °C

### Options et information complémentaires

Raccordement Instantané droit Ø 4 mm  
 en standard

### Composition de la référence de commande

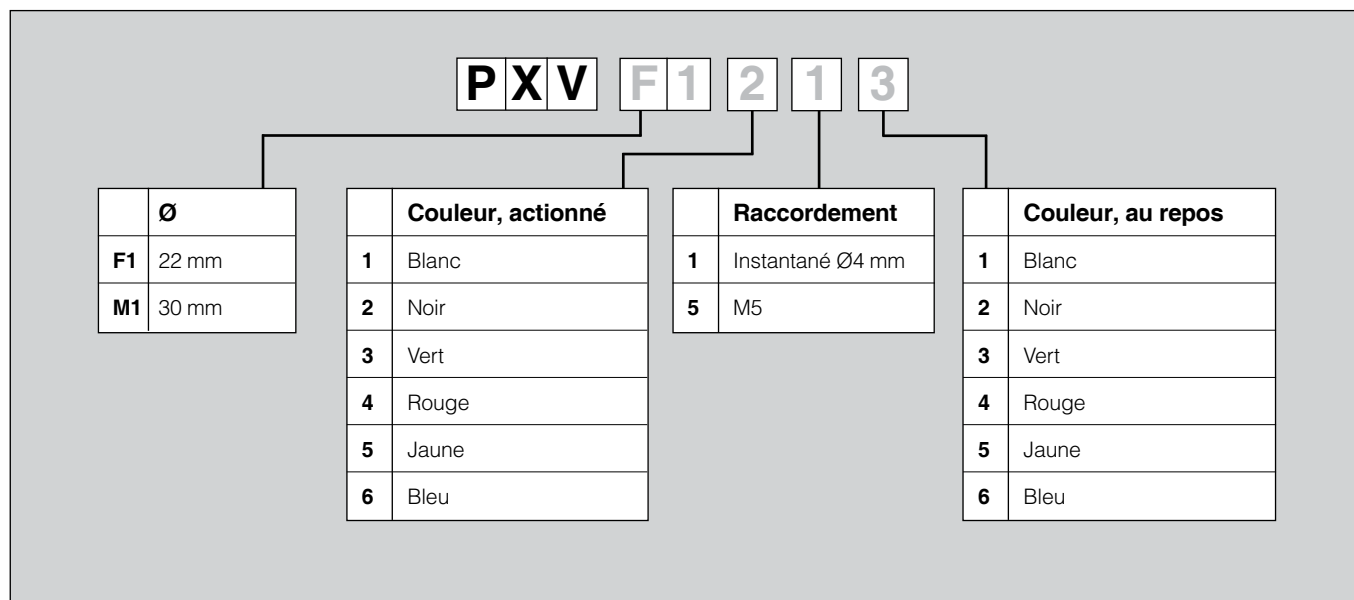



### Voyants Ø22 mm

Colletette polymère noir  
A l'état actionn

Symbole	Couleur*	Masse kg	Référence
	Vert	0,080	<b>PXV-F131</b>
	Rouge	0,080	<b>PXV-F141</b>
	Jaune	0,080	<b>PXV-F151</b>
	Bleu	0,080	<b>PXV-F161</b>
	Blanc	0,080	<b>PXV-F111</b>

### Voyants Ø22 mm

Colletette polymère noir  
Au repos

Symbole	Couleur*	Masse kg	Référence
	Vert	0,080	<b>PXV-F1213</b>
	Rouge	0,080	<b>PXV-F1214</b>
	Jaune	0,080	<b>PXV-F1215</b>
	Bleu	0,080	<b>PXV-F1216</b>
	Blanc	0,080	<b>PXV-F1211</b>

\* Les voyants pneumatiques sont noirs dans une position et colorés dans l'autre.  
Cette position colorée correspond soit à la présence de pression (état actionné) soit à l'absence de pression (état repos).  
Pour deux couleurs différentes sur le même voyant, consulter votre correspondant local.

### Voyants Ø22 mm

PXV-F1••

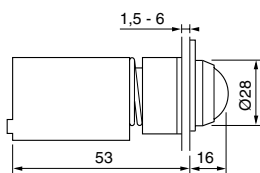

### Entraxes minimaux

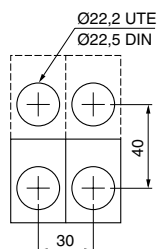

# Parker dans le monde

## Europe, Moyen Orient, Afrique

**AE – Émirats Arabes Unis, Dubai**  
Tél: +971 4 8127100  
parker.me@parker.com

**AT – Autriche, Wiener Neustadt**  
Tél: +43 (0)2622 23501-0  
parker.austria@parker.com

**AT – Europe de l'Est, Wiener Neustadt**  
Tél: +43 (0)2622 23501 900  
parker.easteurope@parker.com

**AZ – Azerbaïdjan, Baku**  
Tél: +994 50 2233 458  
parker.azerbaijan@parker.com

**BE/LU – Belgique, Nivelles**  
Tél: +32 (0)67 280 900  
parker.belgium@parker.com

**BY – Biélorussie, Minsk**  
Tél: +375 17 209 9399  
parker.belarus@parker.com

**CH – Suisse, Etoy**  
Tél: +41 (0)21 821 87 00  
parker.switzerland@parker.com

**CZ – République Tchèque, Klecany**  
Tél: +420 284 083 111  
parker.czechrepublic@parker.com

**DE – Allemagne, Kaarst**  
Tél: +49 (0)2131 4016 0  
parker.germany@parker.com

**DK – Danemark, Ballerup**  
Tél: +45 43 56 04 00  
parker.denmark@parker.com

**ES – Espagne, Madrid**  
Tél: +34 902 330 001  
parker.spain@parker.com

**FI – Finlande, Vantaa**  
Tél: +358 (0)20 753 2500  
parker.finland@parker.com

**FR – France, Contamine s/Arve**  
Tél: +33 (0)4 50 25 80 25  
parker.france@parker.com

**GR – Grèce, Athènes**  
Tél: +30 210 933 6450  
parker.greece@parker.com

**HU – Hongrie, Budapest**  
Tél: +36 23 885 475  
parker.hungary@parker.com

**IE – Irlande, Dublin**  
Tél: +353 (0)1 466 6370  
parker.ireland@parker.com

**IT – Italie, Corsico (MI)**  
Tél: +39 02 45 19 21  
parker.italy@parker.com

**KZ – Kazakhstan, Almaty**  
Tél: +7 7272 505 800  
parker.easteurope@parker.com

**NL – Pays-Bas, Oldenzaal**  
Tél: +31 (0)541 585 000  
parker.nl@parker.com

**NO – Norvège, Asker**  
Tél: +47 66 75 34 00  
parker.norway@parker.com

**PL – Pologne, Warszawa**  
Tél: +48 (0)22 573 24 00  
parker.poland@parker.com

**PT – Portugal, Leca da Palmeira**  
Tel: +351 22 999 7360  
parker.portugal@parker.com

**RO – Roumanie, Bucarest**  
Tél: +40 21 252 1382  
parker.romania@parker.com

**RU – Russie, Moscou**  
Tél: +7 495 645-2156  
parker.russia@parker.com

**SE – Suède, Spånga**  
Tél: +46 (0)8 59 79 50 00  
parker.sweden@parker.com

**SK – Slovaquie, Banská Bystrica**  
Tél: +421 484 162 252  
parker.slovakia@parker.com

**SL – Slovénie, Novo Mesto**  
Tél: +386 7 337 6650  
parker.slovenia@parker.com

**TR – Turquie, Istanbul**  
Tél: +90 216 4997081  
parker.turkey@parker.com

**UA – Ukraine, Kiev**  
Tél: +380 44 494 2731  
parker.ukraine@parker.com

**UK – Royaume-Uni, Warwick**  
Tél: +44 (0)1926 317 878  
parker.uk@parker.com

**ZA – Afrique du Sud, Kempton Park**  
Tél: +27 (0)11 961 0700  
parker.southafrica@parker.com

## Amérique du Nord

**CA – Canada, Milton, Ontario**  
Tél: +1 905 693 3000

**US – USA, Cleveland**  
Tél: +1 216 896 3000

## Asie Pacifique

**AU – Australie, Castle Hill**  
Tél: +61 (0)2-9634 7777

**CN – Chine, Shanghai**  
Tél: +86 21 2899 5000

**HK – Hong Kong**  
Tél: +852 2428 8008

**IN – Inde, Mumbai**  
Tél: +91 22 6513 7081-85

**JP – Japon, Tokyo**  
Tél: +81 (0)3 6408 3901

**KR – Corée, Seoul**  
Tél: +82 2 559 0400

**MY – Malaisie, Shah Alam**  
Tél: +60 3 7849 0800

**NZ – Nouvelle-Zélande, Mt Wellington**  
Tél: +64 9 574 1744

**SG – Singapour**  
Tél: +65 6887 6300

**TH – Thaïlande, Bangkok**  
Tel: +662 186 7000

**TW – Taiwan, Taipei**  
Tél: +886 2 2298 8987

## Amérique du Sud

**AR – Argentine, Buenos Aires**  
Tél: +54 3327 44 4129

**BR – Brésil, Sao Jose dos Campos**  
Tel: +55 800 727 5374

**CL – Chili, Santiago**  
Tél: +56 2 623 1216

**MX – Mexico, Apodaca**  
Tél: +52 81 8156 6000

Centre européen d'information produits  
Numéro vert : 00 800 27 27 5374

(depuis AT, BE, CH, CZ, DE, DK, EE, ES, FI, FR, IE, IL, IS, IT, LU, MT, NL, NO, PL, PT, RU, SE, SK, UK, ZA)

## Parker Hannifin France SAS

142, rue de la Forêt  
74130 Contamine-sur-Arve  
Tél: +33 (0)4 50 25 80 25  
Fax: +33 (0)4 50 25 24 25  
parker.france@parker.com  
www.parker.com

