

ebs

The partner of your industry



Parker Legris : Solutions de connectique pour fluides industriels

aerospace
climate control
electromechanical
filtration
fluid & gas handling
hydraulics
pneumatics
process control
sealing & shielding



ENGINEERING YOUR SUCCESS.



Véritable vitrine du savoir-faire Parker Legris, ce nouveau catalogue a pour vocation de vous accompagner au quotidien dans la conception de vos équipements industriels.

Construite de manière didactique, cette nouvelle édition met à votre disposition l'ensemble de notre offre de produits et services. Nous avons agi sur le contenu, la structure et la mise en forme afin de vous permettre de trouver plus rapidement les produits et informations dont vous avez besoin.

De nombreuses nouveautés produits y ont été incluses, élargissant le choix de solutions disponibles pour répondre efficacement à vos exigences.

Nous restons à votre disposition pour tout conseil ou pour plus d'informations. N'hésitez pas à consulter notre site Internet : www.parkerlegris.com.



Un siècle de passion...

Inventeur du raccord instantané, Legris fait partie depuis octobre 2008 du groupe Parker, leader mondial des technologies du mouvement et du contrôle.

3 activités industrielles

Optimiser le transport et le contrôle de nombreux fluides (air comprimé, liquides, gaz) en concevant des produits innovants : telle est la mission de nos équipes depuis plus de 100 ans.

Aujourd'hui, l'expertise de Parker Legris se décline à travers trois activités :

Legris Connectic : raccords, coupleurs, raccords à fonctions, robinets, tubes et accessoires pour applications industrielles.

Legris Transair : systèmes de distribution d'air et de fluides pour bâtiments industriels.

Legris Autoline : solutions de raccordement rapide pour les circuits de carburant automobile.

150 ans d'histoire

Notre expérience et notre savoir-faire dans la conception, l'industrialisation et la commercialisation de la connectique, permettent de proposer à nos clients des solutions adaptées à de très nombreuses applications.

1848 Legris, une petite fabrique de robinets en France

1969 Invention du LF 3000®, premier raccord instantané pour air comprimé

1988 Legris devient une division du Groupe Legris Industries

1996 Lancement de Transair®

1997 Lancement d'Autoline

2008 Acquisition de Legris par la Parker Hannifin Corporation

2009 Legris devient Parker Legris, une division du Groupe Parker

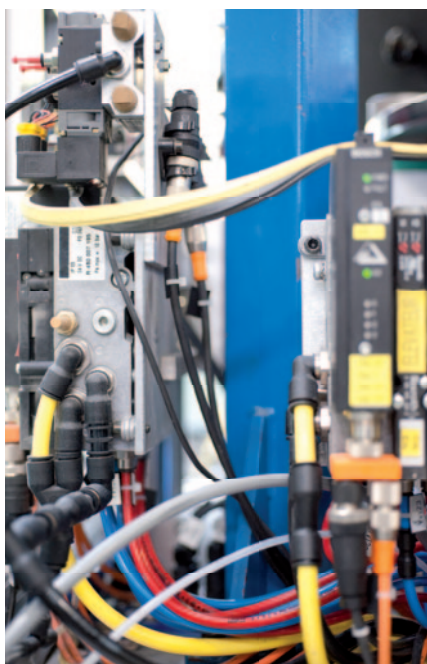

...au service de la connectique industrielle

Les sites Parker Legris

Parker Legris dispose de 9 sites répartis en Europe.

France : Annemasse, Baillé, Guer, Guichen, Malestroit, Muzillac, Rennes

Belgique : Herstal

Espagne : Terrassa

Les applications industrielles

Nos produits sont utilisés partout où le contrôle de fluide est nécessaire.

Nous déployons notre savoir-faire dans des secteurs variés : l'automatisation de production, le conditionnement, le transport, le process alimentaire, le médical.

Parker Legris déploie aussi son savoir-faire dans des secteurs innovants tels les énergies renouvelables et les technologies de l'information et de la communication.

Notre réseau de distribution

Nous favorisons la proximité et les partenariats durables avec nos clients.

Grâce à nos nombreux points de vente, des professionnels sont disponibles pour vous apporter conseils techniques et vous proposer un large choix de produits à proximité de vos sites.

N'hésitez pas à les contacter pour toute demande d'information.

1940



2012



Vos applications, la source de nos innovations

Parker Legris place l'innovation au cœur de ses préoccupations afin de répondre à vos enjeux industriels en termes de technologie, d'efficacité énergétique et de préservation de l'environnement.

L'amélioration continue de notre expertise

Nous investissons en permanence dans nos outils afin d'anticiper les attentes du marché en termes d'efficacité industrielle. De plus, nos partenariats durables avec les organismes les plus qualifiés (universités, pôles de compétences...) nous permettent d'intégrer les dernières avancées technologiques dans nos développements. Enfin, l'intégration constante de vos besoins dans la conception de nos produits nous permet d'être en adéquation avec les nouveaux enjeux industriels.

Ensemble, nous pouvons construire des solutions de connectique avancées et uniques

Voici quelques exemples :

Pour accroître l'efficacité de vos installations

Le nouveau concept LIQUIfit+ allie non rétention, accrochage instantané sur tubes inox sans rainurage et éco-conception. Cette gamme vous garantit la qualité et la non altération des liquides transportés, ainsi que des coûts d'exploitation réduits.

Pour prolonger la durée de vie de vos équipements

Adapté aux applications ferroviaires et aux marchés industriels exigeants, le nouveau tube ignifugé haute résistance associe une résistance à la flamme inégalée, une très haute résistance mécanique et une facilité de mise en œuvre.

Pour limiter les coûts énergétiques

La nouvelle gamme de soufflettes à économie d'énergie vous permet de réduire le débit de l'air, limitant ainsi sa consommation, tout en préservant l'efficacité de soufflage.

Retrouvez aussi dans ce catalogue nos dernières nouveautés produits :

LF 3000® 16 mm, LIQUIfit®, tube PFA, clapet anti-retour piloté, clapet anti-retour réglable, kits soufflettes et bien d'autres références.



La qualité et la sécurité, le socle de notre engagement

Nos exigences qualité élevées déterminent nos décisions pour vous fournir les meilleures solutions. Certifié ISO/TS 16949, Parker Legris intègre la qualité client au cœur de ses processus.

Investissez dans la qualité pour une productivité accrue

Le coût d'un arrêt standard de production lié à une pièce défectueuse est supérieur au coût de la connectique de la machine. C'est pour cette raison que le choix de la qualité des composants de votre machine est primordial ; c'est aussi la garantie de la sécurité des personnes. Par ailleurs, investir dans la qualité permet d'accroître votre productivité dans la durée et contribue à entretenir votre image de marque.

Nous garantissons la qualité et la traçabilité de nos solutions

Nos produits sont contrôlés à 100 % et datés unitairement en production, afin d'en assurer la qualité et la traçabilité.

Nous engageons, à travers la qualité de nos produits, notre nom et notre image au service des vôtres.

Nous sécurisons votre connectique en toute sérénité

Notre entreprise dépasse ses obligations réglementaires au bénéfice de la sécurité des personnes et des systèmes.

Les processus d'homologation et de qualification sont intégrés en amont de nos développements.

Nous assurons la performance de vos installations

Nos gammes de produits sont conçues avec un haut coefficient de sécurité et respectent les processus de management qualité.

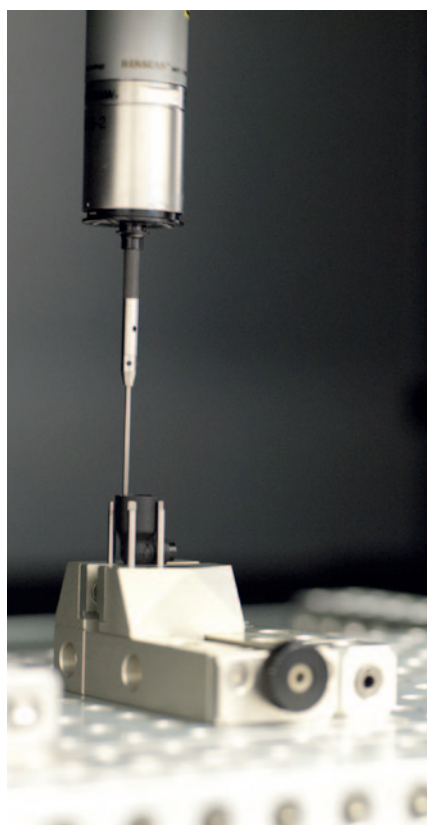

Nos services contribuent à votre performance

Nos services s'intègrent simplement dans vos processus. Que ce soit lors de la conception, de la promotion, de la gestion de stock ou de la gestion administrative et commerciale de vos composants, nous mettons à votre disposition toutes nos compétences.

Produits spéciaux

Nous sommes à votre disposition pour développer des solutions personnalisées : raccords, manifolds, robinets...



Transmissions EDI

Mise en place de processus d'échanges de données informatisées.

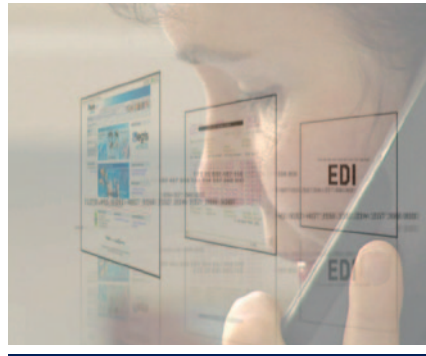

Gestion des stocks facilitée

Conditionnement, codes barres et étiquettes personnalisées selon vos besoins.



Spécifications techniques

L'ensemble des données techniques de nos produits sont accessibles en ligne.



Plans 2D & 3D

Les plans CAO de nos produits sont disponibles en ligne sous les 21 principaux formats de l'industrie (Solidworks, Autocad, Pro/E...).

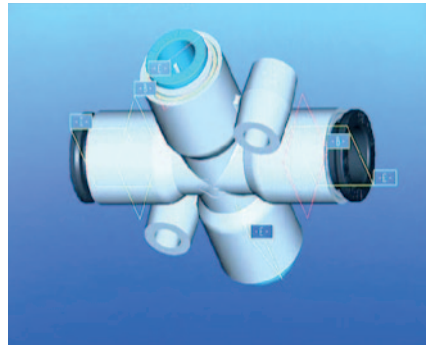

Certificats et réglementations

Les certificats de conformité de nos produits sont à votre disposition sur notre site internet ; nous consulter pour tout complément d'information.

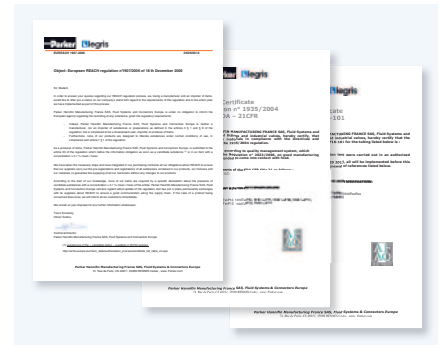

e-Tools

Demandes de cotations, disponibilité des stocks, calculateurs d'économies d'énergie, recherche de références croisées... sont accessibles en ligne.

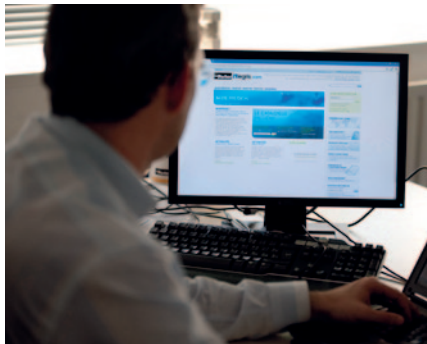

Outils de communication

Nous mettons à votre disposition tout support d'aide à la vente : brochures, animations didactiques, mallettes d'échantillons...



e-Catalogue

Intégration de nos données produits dans vos systèmes d'information (e-procurement, site e-commerce...).



Parker Legris

La connectique industrielle



Directives et réglementations : l'offre Parker Legris

Parker Legris respecte les directives et règlements listés ci-dessous et va au-delà de ses obligations réglementaires pour les gammes concernées.



Directives européennes ROHS : 2011/65/CE
Relative à la limitation de l'utilisation de 6 substances dangereuses dans les matériels électriques et électroniques (mercure, plomb, cadmium, chrome hexavalent, PBB et PBDE).



NSF 61 : NSF / ANSI-61
Les raccords et tubes en conformité avec ce standard sont testés et approuvés par l'organisme NSF pour le contact avec l'eau potable.



Règlement REACH : n° 1907/2006
En tant que producteur d'articles, nous sommes soumis à l'article 33 du règlement, qui définit une obligation d'information dès lors qu'une substance candidate est présente dans un article, à plus de 0,1% en masse / masse.



NSF 42 et 58 : NSF/ANSI-42/58
Les tubes en conformité avec ce standard sont testés et approuvés par l'organisme NSF pour les systèmes de traitement des eaux potables.



Directive des équipements sous pression : 97/23/CE
Cette directive régit la conception, la fabrication et l'évaluation des équipements sous pression, pour en garantir la sécurité de fonctionnement.



ACS : Attestation de Conformité Sanitaire (France)
Agrément officiel délivré par la Direction générale de la Santé Française, il s'applique aux matériaux constitutifs des équipements en contact avec l'eau destinée à la consommation humaine.



Directive ATEX : 94/9/CE obligatoire depuis 01/07/2003
Cette directive est obligatoire pour les matériels électriques et non électriques utilisés en atmosphères explosives gazeuses et de poussiéreuses. L'utilisation de nos produits dans ces zones est à déterminer selon l'environnement ATEX.



KTW : Kunststoffe und Trinkwasser (Allemagne)
Lignes directrices pour l'évaluation sanitaire des matériaux en contact avec l'eau potable, évaluation et certification faite par le TZW.



Règlement 1935/2004
Ce règlement cadre concerne les matériaux et objets destinés à entrer en contact avec les denrées alimentaires ; il présente des mesures spécifiques par groupe de matériaux (Art. 5).



W270 : Norme contact alimentaire (Allemagne)
Norme décrivant une méthode d'essai pour déterminer la croissance microbienne sur des matériaux non métalliques, prévus pour entrer en contact avec l'eau potable. Essai et certification faits par le TZW.



CFR 21 : Code of Federal Regulation Title 21 : Food and Drugs
Ce code est constitué de listes de substances interdites par matières destinées à entrer en contact avec les denrées alimentaires.



WRAS : Water Regulations Advisory Scheme (Royaume-Uni)
Les raccords approuvés par ce programme sont déclarés conformes pour l'approvisionnement en eau par l'organisme WRC - NSF.



NSF 51 : NSF / ANSI-51
Les raccords et tubes en conformité avec ce standard sont testés et approuvés par l'organisme NSF pour le contact avec les boissons et les aliments.



DM 174 : Décret Ministériel (Italie)
Déclaration de conformité hygiénique des équipements utilisés pour l'eau potable, testés et certifiés par le TIFO.

L'offre Parker Legris propose la conformité à de nombreuses normes européennes en lien notamment avec les directives et règlements cités ci-dessus. Les textes officiels de ces différentes directives sont disponibles sur le site : <http://eur-lex.europa.eu>.



Ensemble, nous pouvons construire un développement durable

Parker Legris, certifié ISO 14001, fait de la conservation des ressources et de la protection de l'environnement une véritable priorité. Nous intégrons de façon permanente dans la vision et la mission de l'entreprise une meilleure gestion de l'environnement. Une philosophie au profit de la nature, de la technologie et de l'homme.



Protéger les ressources naturelles

En optimisant l'énergie au travers de la performance de l'outil industriel.

Améliorer les performances

En changeant les habitudes afin de promouvoir de nouveaux matériaux ou concepts.

Affirmer nos valeurs au service de la protection de l'environnement

En certifiant l'ensemble de nos sites ISO 14001 pour fédérer nos salariés autour d'objectifs clairs en matière de management environnemental.

Nos actions s'associent à votre démarche environnementale

Réduire l'impact des sites industriels

Parker Legris a intégré la gestion de la protection de l'environnement dans l'exploitation de ses sites industriels. Cette démarche a permis d'obtenir une valorisation de 85% des déchets et une réduction de 15% de la consommation énergétique.

Proposer des produits éco-responsables

Dans une démarche d'amélioration continue, Parker Legris a intégré l'éco-conception comme une donnée d'entrée de l'innovation et s'appuie sur l'Analyse de Cycle de Vie (ACV) pour optimiser l'impact environnemental de ses produits.

Communiquer sur le PEP (Profil Environnemental Produit)

Cet outil de communication est commun à toutes les professions et délivre un message fiable et clair permettant de promouvoir les avancées écologiques et d'intégrer ces données dans le cadre d'une ACV des équipements.

Devancer les réglementations

Parker Legris va au-delà de ses obligations réglementaires et s'efforce de trouver la bonne adéquation entre matériaux, limitation des substances dangereuses, choix des filières de recyclage et performances industrielles pour favoriser le recyclage des produits en fin de vie.

Utiliser notre technologie réduit l'impact environnemental

LIQUIfit®

Union double



Standard du marché

Union double



- Parker Legris
- Standard marché en PP
- Standard marché en POM

Équerre à piquage

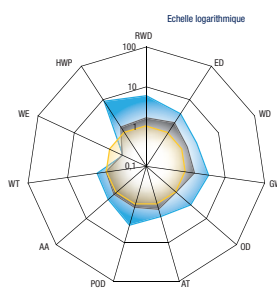

- RWD : Raw Material Depletion
- ED : Energy Depletion
- WD : Water Depletion
- GW : Global Warming

Union double

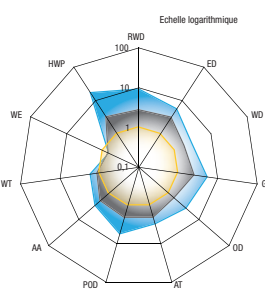

- OZ : Ozone Depletion
- AT : Air Toxicity
- POC : Photochemical Ozone Creation
- AA : Air Acidification

Piquage droit

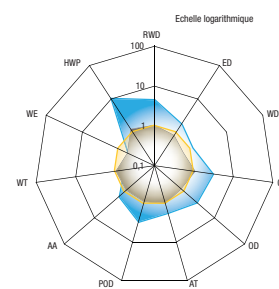

- WT : Water Toxicity
- WE : Water Eutrophication
- HWP : Hazardous Waste Production



Généralités techniques

Débit et perte de charge de l'air comprimé

Le débit représente la quantité d'air comprimé qui s'écoule au travers d'une section par unité de temps. Il s'exprime en l/min, m³/min ou m³/h, à la valeur ramenée en air détendu, aux conditions de l'atmosphère normale de référence (ANR), à savoir : **+20°C, 65 % d'humidité relative, 1,013 bar**, selon les normes NFE 48100 et ISO R554, R558.

Dès qu'il est en position ouverte et soumis à une pression d'alimentation (**P**), le composant pneumatique assure un débit (**d**) qui génère une chute de pression à la sortie. La différence de pression mesurée alors, entre l'orifice d'entrée (pression amont) et l'orifice de sortie (pression aval), est appelée **perte de charge** et désignée par **Δp** (différentiel de pressions).

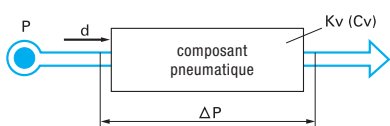

La **pression maximale** admissible d'un composant est la pression effective à laquelle cet élément peut se trouver soumis dans une installation donnée.

La **pression amont** est la pression de l'air comprimé à l'entrée du composant.

La **pression aval** est la pression de sortie du composant.

La **pression différentielle (ΔP)** est la différence de pression entre la pression amont et la pression aval.

Pour disposer de valeurs simples et exploitables qui permettent d'effectuer les calculs et de comparer les performances des composants pneumatiques, on utilise un coefficient de débit appelé **Kv**. Ce coefficient expérimental caractérise la capacité en débit d'un composant. Il correspond à la valeur pratique du débit d'eau en litre/minute, sous un Δp de 1 bar, à passage totalement ouvert.

Le coefficient de débit Kv correspond à un coefficient de conductance ; en effet, plus sa valeur est élevée, meilleur est le débit assuré par le composant.

Le Kv et la perte de charge sont liés par la relation suivante :

$$Q_v = 26,7 K_v \sqrt{\Delta p \times P_{\text{amont}}}$$

Q_v = débit en l/min (ANR)

K_v = coefficient de débit

Δp = en bar

P_{amont} : en bar absolu

Le **C_v** est un coefficient de débit équivalent au Kv, mais exprimé en US galon par minute sous un Δp de 1 PSI. Kv et Cv sont dans les rapports suivants :

$$K_v = 14,3 C_v \quad - \quad C_v = 0,07 K_v.$$

Le débit indiqué pour certains produits dans le catalogue Parker Legris est le débit moyen à 6 bar exprimé en NI/min d'air détendu à l'Atmosphère Normale de Référence (ANR).

Pression

La pression atmosphérique normale de l'air s'élève à 1,013 bar au niveau de la mer (0 m d'altitude). Elle sert généralement de référence pour la mesure des pressions mais elle est variable suivant l'altitude. Pour les tests et les mesures, il est préférable d'utiliser le bar absolu, correspondant à une pression absolue.

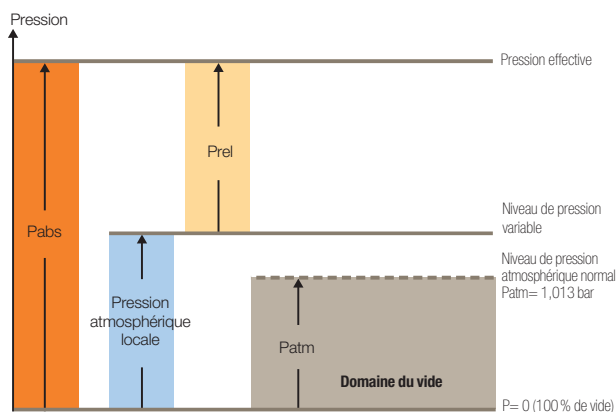

$$P_{\text{abs}} = P_{\text{atm}} + P_{\text{rel}}$$

P_{abs} : pression absolue

P_{rel} : pression relative

P_{atm} : pression atmosphérique

La pression s'exprime dans la pratique industrielle en bar. Elle est le résultat d'une force en daN s'appliquant sur une surface en cm².

$$1 \text{ bar} = \frac{1 \text{ daN}}{1 \text{ cm}^2} = 10^5 \text{ pascal}$$

Vide et niveaux de vide

Le vide apparaît lorsque l'atmosphère est raréfiée. En évacuant l'air d'un espace fermé, on crée une dépression (ou vide) par rapport à la pression atmosphérique.

Le vide correspond donc à l'état d'un fluide dont la pression est inférieure à la pression atmosphérique.

Le niveau de vide peut s'exprimer en tant que :

niveau de dépression = valeur en pression relative, par rapport à la pression atmosphérique

niveau de vide en valeur absolue (défini par rapport au zéro absolu)

L'unité usuelle du vide est le millimètre de mercure (**mm Hg**).

Classification des vides

- vide moyen 1013 à 10 mbar absolus
- vide primaire 10 à 10⁻³ mbar absolus
- vide secondaire 10⁻³ à 10⁻⁶ mbar absolus
- vide moléculaire 10⁻⁶ à 10⁻⁹ mbar absolus
- ultra-vide < 10⁻⁹ mbar absolus

Tables de conversion

Unités utilisées dans ce catalogue

Symbole	Unité
A	ampère
bar	bar
°C	degré Celsius
dBA	décibel
Hz	hertz
kg	kilogramme
m	mètre
m ²	mètre carré
m ³ /h	mètre cube par heure
min	minute
mm	millimètre
mm Hg	millimètre de Mercure
N	Newton
NI	litre à atmosphère normale de référence (ANR)*
V	volt

* Parker Legris réalise tous ses essais aux conditions normales de pression et de température (1013 mbar, +20°C). Toutes les valeurs de débit mentionnées dans ce catalogue sont donc exprimées en NI/min.

Unités de débit

L/min	Cfm	m ³ /h
600	21	36
1200	43	72
1800	64	108
2400	85	144
3000	106	180
3600	128	216
4200	149	252
4800	170	288
5400	191	324
6000	213	360
6600	234	396
7200	255	432
7800	277	468

Unités de vide

Dépression (mm Hg)	Vide (%)	Pression absolue (mbar)	Dépression (mbar)
0	0	1000	0
-75	10	900	-100
-100	13,3	867	-133
-150	20	800	-200
-200	26,7	733	-267
-225	30	700	-300
-300	40	600	-400
-375	50	500	-500
-400	53,3	467	-533
-450	60	400	-600
-500	66,7	333	-667
-525	70	300	-700
-600	80	200	-800
-675	90	100	-900
-690	92	80	-920

Unités de pression

1 bar = 100 000 Pa = 100 kPa = 14,5 psi
 1 Pa = 0,00001 bar = 0,000145 psi
 1 psi = 0,069 bar = 6897,8 Pa

bar	→	kPa	→	psi	psi	→	kPa	→	bar
0,0005		0,05		0,0073	0,007		0,05		0,0005
0,001		0,10		0,0145	0,015		0,1		0,0010
0,005		0,5		0,0725	0,070		0,48		0,0048
0,01		1		0,145	0,150		1,04		0,0104
0,05		5		0,725	0,700		4,83		0,0483
0,069		6,9		1,000	1,000		6,90		0,0690
0,1		10		1,450	1,500		10,35		0,1035
0,25		25		3,625	3,000		20,70		0,2070
0,5		50		7,250	7,000		48,30		0,4830
0,75		75		10,875	10,000		69,00		0,6900
1,0		100		14,500	15,000		103,50		1,0350
1,5		150		21,750	20,000		138,00		1,3800
2,0		200		29,000	25,000		172,50		1,7250
2,5		250		36,250	30,000		207,00		2,0700
3,0		300		43,500	35,000		241,50		2,4150
3,5		350		50,750	40,000		276,00		2,7600
4,0		400		58,000	50,000		345,00		3,4500
4,5		450		65,250	60,000		414,00		4,1400
5,0		500		72,500	70,000		483,00		4,8300
5,5		550		79,750	80,000		552,00		5,5200
6,0		600		87,000	90,000		621,00		6,2100
7,0		700		101,500	100,000		690,00		6,9000
8,0		800		116,000	110,000		759,00		7,5900
9,0		900		130,500	125,000		862,50		8,6250
10,0		1000		145,000	150,000		1035		10,3500
12,0		1200		174,000	175,000		1207,5		12,0750
14,0		1400		203,000	200,000		1380		13,8000
16,0		1600		232,000	225,000		1552,5		15,5250
18,0		1800		261,000	250,000		1725		17,2500
20,0		2000		290,000	300,000		2070		20,7000

Unités de température

0 °C = +23 °F
 0 °F = -17,8 °C

°F	→	°C	°C	→	°F
-40		-40,0	-40		-40
-30		-34,4	-30		-22
-20		-28,9	-20		-4
-10		-23,3	-10		+14
0		-17,8	0		+32
+10		-12,2	+10		+50
+20		-6,7	+20		+68
+30		-1,1	+30		+86
+40		+4,4	+40		+104
+50		+10,0	+50		+122
+60		+15,6	+60		+140
+70		+21,1	+70		+158
+80		+26,7	+80		+176
+90		+32,2	+90		+194
+100		+37,8	+100		+212
+110		+43,3	+110		+230
+120		+48,9	+120		+248
+130		+54,4	+130		+266
+140		+60,0	+140		+284
+150		+65,6	+150		+302
+160		+71,1	+160		+320
+170		+76,7	+170		+338
+180		+82,2	+180		+356
+190		+87,8	+190		+374
+200		+93,3	+200		+392
+210		+98,9	+210		+410
+220		+104,4	+220		+428
+230		+110,0	+230		+446
+240		+115,6	+240		+464
+250		+121,1	+250		+482

Filetages de raccordement

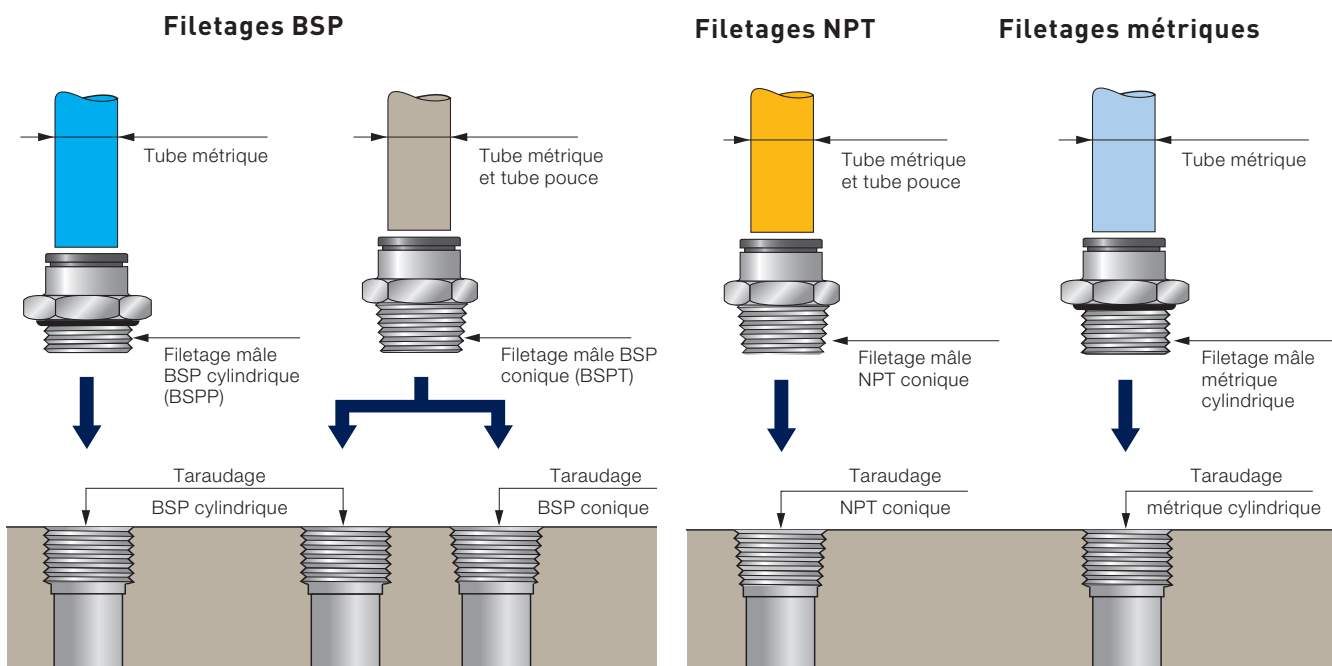

Filetages BSP (British Standard Pipe)

Ces filetages à profil « Gaz » sont de deux types :

- **Cylindriques (BSPP)** : ils se montent dans le même taraudage cylindrique. L'étanchéité est assurée par un joint annulaire ou par une rondelle-joint incorporée.
- **Coniques (BSPT)** : ils se montent dans le même taraudage cylindrique ou conique. L'étanchéité est assurée par un pré-coating dans le filet.

Désignation des filetages

• BSP cylindrique (BSPP) :

G suivi de la dénomination, selon la norme ISO 228-1.

Exemple : filetage 1/8 BSP cylindrique = G1/8

• BSP conique (BSPT) :

R suivi de la dénomination, selon la norme ISO 7-1.

Exemple : filetage 1/8 BSP conique (BSPP) = R1/8

• Taraudages intérieurs :

BSP cylindrique : G suivi de la désignation

BSP conique : R suivi de la désignation

Filetages NPT

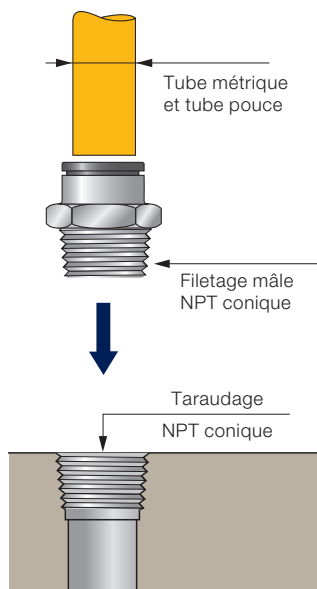

Filetages NPT (National Pipe Thread)

Il s'agit d'un standard américain, de type conique, qui se montent dans le même taraudage conique. L'étanchéité est assurée par un pré-coating dans le filet.

Exemple : filetage 1/8 NPT = 1/8 NPT

Filetages métriques

Ces filetages à profil ISO sont de type cylindrique et se montent dans le même taraudage cylindrique. L'étanchéité est assurée par un joint annulaire ou par une rondelle-joint incorporée.

Désignation des filetages

• M suivi des valeurs du diamètre et du pas en millimètres, séparés par le signe de la multiplication, selon normes ISO 68-1 et ISO 965-1.

Exemple : filetage métrique Ø 7 de 1 mm de pas = M7x1

Identification des filetages dans les références

Filetage BSP	Code	Filetage NPT	Code
1/8	10	1/16	08
1/4	13	1/8	11
3/8	17	1/4	14
1/2	21	3/8	18
3/4	27	1/2	22
1"	34	3/4	28
1 1/4"	42	1"	35
1 1/2"	49	1 1/4"	43
2"	48	1 1/2"	50
		2"	44

Filetage métrique	Code	Filetage métrique	Code	Filetage métrique	Code
M3x0,5	09	M12x1,25	66	M22x1,5	82
M5x0,8	19	M12x1,5	67	M24x1,5	83
M6x1	52	M13x1,25	68	M27x1,5	85
M7x1	55	M14x1,25	70	M30x2	88
M8x1	56	M14x1,5	71	M33x1,5	90
M8x1,25	57	M16x1,25	74	M39x1,5	36
M10x1	60	M16x1,5	75	M42x1,5	37
M10x1,5	62	M18x1,5	78	M42x2	96
M12x1	65	M20x1,5	80	M48x2	98

Principes et avantages des principaux raccords

De très nombreuses solutions techniques permettent de raccorder deux canalisations entre elles. Leader des systèmes de connectique industrielle, Parker Legris propose un très large choix de technologies et de matériaux qui permettent de couvrir l'ensemble des besoins.

Raccords instantanés

L'accrochage par rondelle

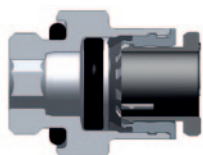

L'accrochage par pince

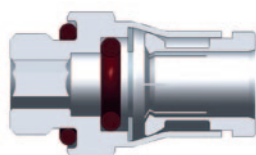

L'accrochage par pince inversée

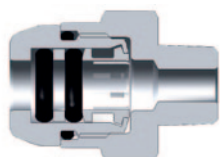

Principe

Raccordement et étanchéité par simple poussée du tube.

Déconnexion par pression sur le bouton poussoir.

L'accrochage par rondelle :

- Pas de pistonnage du tube
- Idéal pour les tubes polymères
- Particulièrement compact

L'accrochage par pince :

- Solution très robuste pour les ambiances agressives
- Résiste aux fortes pressions, très bonne endurance
- Idéal pour les tubes métalliques rainurés

L'accrochage par pince inversée :

- Déconnexion sécurisée
- Résiste aux très fortes pressions
- Double étanchéité

Avantages

Permet de réaliser rapidement des systèmes flexibles et modulaires.

Garantit une solution de raccordement compacte et légère.

Facilite la mise en œuvre grâce à une connexion orientable.

Fiabilise la connexion par sa conception monobloc.

Rend possible l'utilisation d'une large gamme de tubes.

Prolonge l'étanchéité de vos systèmes.

Raccords à compression à bague



Principe

Raccordement et étanchéité réalisés par le sertissage d'une bague métallique sur un tube. Les étanchéités sont métal / métal.

Avantages

Résiste à des pressions et des températures très importantes.

Autorise les raccords de tous types de tubes, polymères et métalliques.

Augmente la durée de vie du raccordement.

Raccords à compression à canule

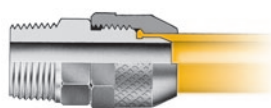

Principe

Raccordement et étanchéité réalisés par la déformation et le pincement d'un tube plastique.

Avantages

Dédié au raccordement des tubes très souples ou non calibrés.

Coupleurs

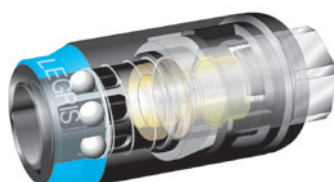

Principe

Un profil d'embout normalisé raccorde le circuit au coupleur. Certains coupleurs ont une sécurité qui permet de purger le circuit avant de libérer l'embout.

Avantages

Adapté en cas de déconnexion fréquente.

Tableau d'aide au choix

Raccords instantanés	Matériaux	Fluides	Pression maximum (bar)	Températures		Résistance en environnement agressif	
				min.	max.	Mécanique	Chimique
LF 3000®	Polymère technique / laiton nickelé / NBR	Air comprimé	20	-20°C	+80°C	Bonne	Modérée
LIQUIfit®	Polymère biosourcé / EPDM	Liquides	16	-10°C	+95°C	Modérée	Bonne
LF 3200	Laiton nickelé / NBR	Air comprimé	20	-15°C	+80°C	Excellente	Modérée
LF 3600	Laiton nickelé chimique FDA / FKM	Tous fluides compatibles avec le laiton	30	-20°C	+150°C	Excellente	Bonne
LF 6100	Laiton / NBR	Huile, gaz analytiques	60	-40°C	+120°C	Excellente	Modérée
LF 3800 / LF 3900	Acier inoxydable 316L - 303 / FKM	Tous fluides	30	-20°C	+150°C	Excellente	Excellente

Cartouches

LF 3000®	Polymère technique / laiton ou laiton nickelé chimique / NBR	Air comprimé	20	-20°C	+80°C	Bonne	Modérée
LIQUIfit®	Polymère biosourcé / EPDM	Liquides	16	-10°C	+95°C	Modérée	Bonne
LF 3600	Laiton nickelé chimique FDA / FKM	Tous fluides compatibles avec le laiton	30	-20°C	+150°C	Excellente	Bonne
LF 3800 / LF 3900	Acier inoxydable 316L - 303 / FKM	Tous fluides	30	-20°C	+150°C	Excellente	Excellente
TL	Laiton / NBR	Air comprimé	16	-25°C	+80°C	Bonne	Modérée

Tubes et tuyaux techniques

PA semi-rigide	Polyamide biosourcé semi-rigide	Air comprimé, fluides industriels	50	-40°C	+100°C	Bonne	Bonne
PA rigide	Polyamide rigide	Air comprimé et fluides industriels	58	-40°C	+80°C	Bonne	Bonne
PA ignifugé haute résistance - feu fumée	Polyamide avec additif ignifugé	Liquides de refroidissement, fluides industriels (lubrifiant), air comprimé	50	-40°C	+100°C	Excellente	Modérée
PA et PU anti-étincelles avec ou sans gaine PVC	Polyamide semi-rigide avec gaine PVC Polyuréthane éther avec gaine PVC Polyuréthane ester monocouche avec additif ignifugé	Air comprimé, liquides de refroidissement, fluides industriels	36 (PA) 14 (PU)	-20°C	+70°C +80°C	Excellente	Bonne
PU mono et multitube	Polyuréthane ester Polyuréthane éther Polyuréthane éther « cristal » de qualité alimentaire	Air comprimé, fluides industriels (eau) ou fluides agroalimentaires	12	-20°C	+70°C	Excellente	Modérée Bonne Bonne
PU antistatique	Polyuréthane chargé de particules conductrices	Air comprimé	10	-20°C	+70°C	Excellente	Modérée
PE Advanced	Polyéthylène, 50 % réticulé	Tous fluides	16	-40°C	+95°C	Bonne	Excellente
FEP	Fluoropolymère : éthylène propylène fluoré	Tous fluides	28	-40°C	+150°C	Bonne	Excellente
PFA	Fluoropolymère : Perfluoroalkoxy haute pureté et coloré FDA	Tous fluides	36	-196°C	+260°C	Excellente	Excellente
PFA antistatique	Fluoropolymère : Perfluoroalkoxy chargé de particules conductrices	Tous fluides	36	-196°C	+260°C	Excellente	Bonne
NBR auto-serrant	NBR avec tresse polyamide	Air comprimé, fluides de refroidissement	16	-20°C	+100°C	Excellente	Bonne
PU tressé	Polyuréthane avec tresse polyester	Air comprimé, fluides industriels	15	-40°C	+75°C	Excellente	Bonne

Raccords à fonctions

Régleurs polymères	Polymère technique / laiton nickelé	Air comprimé	10	0°C	+70°C	Bonne	Modérée
Régleurs métalliques	Laiton traité / laiton nickelé	Air comprimé	10	0°C	+70°C	Excellente	Modérée
Régleurs inox	Acier inoxydable 316L	Air comprimé	40	-15°C	+120°C	Excellente	Excellente
Stop-vérins	Laiton nickelé	Air comprimé	10	-20°C	+70°C	Excellente	Bonne
Clapets anti-retour pilotés	Polymère technique / laiton nickelé	Air comprimé	10	-5°C	+60°C	Bonne	Modérée
Raccords anti-retour	Polymère technique / laiton nickelé	Air comprimé	10	0°C	+70°C	Bonne	Modérée
Silencieux	Polymère, bronze fritté, laiton nickelé, acier inoxydable 316L	Air comprimé	12	-20°C	+180°C	Bonne	Modérée

Raccords à compression	Matériaux	Fluides	Pression maximum (bar)	Températures		Résistance en environnement agressif	
				min.	max.	Mécanique	Chimique
Raccords en laiton	Laiton usiné ou matricé	Air comprimé, fluides industriels	550 (selon type de tube)	-40°C	+250°C	Excellente	Bonne
Raccords en acier inoxydable	Acier inoxydable 316L usiné ou matricé	Tous fluides	400 (80 bars en environnement agressif)	-40°C	+250°C	Excellente	Excellente
Raccords PL	Laiton nickelé	Air comprimé, fluides industriels	40	-40°C	+100°C	Bonne	Bonne

Robinetts industriels

Série universelle et semi-spéciale, à boisseau sphérique	Laiton nickelé	Air comprimé, fluides industriels	40	-20°C	+100°C	Excellente	Bonne
Série mini, à boisseau sphérique	Polymère technique/ laiton nickelé	Air comprimé	10	-20°C	+80°C	Bonne	Modérée
Série DVGW, à boisseau sphérique	Laiton nickelé	Gaz, eau	40	-40°C	+170°C	Excellente	Bonne
LIQUIfit®, à boisseau sphérique	Polypropylène	Eau potable, eau traitée, boissons	10	-15°C	+100°C	Modérée	Bonne
Série standard, à boisseau sphérique	Laiton nickelé ou chromé	Tous fluides industriels	30	-20°C	+130°C	Excellente	Bonne
Série acier inoxydable, à boisseau sphérique	Acier inoxydable 316L	Tous fluides	65	-20°C	+150°C	Excellente	Excellente
Vannes axiales	Laiton nickelé	Air comprimé	10	-20°C	+135°C	Excellente	Bonne

Soufflettes industrielles

Polymères	Polymère technique	Air comprimé	10	-15°C	+50°C	Bonne	Modérée
Métalliques	Aluminium ou laiton nickelé	Fluides industriels	20	-20°C	+100°C	Excellente	Bonne

Coupleurs

Coupleurs de sécurité C 9000	Polymère technique	Air comprimé	16	-20°C	+60°C	Bonne	Modérée
Coupleurs métalliques	Laiton nickelé	Air comprimé, fluides compatibles	20	-20°C	+100°C	Excellente	Bonne
Coupleurs métalliques	Acier inoxydable 316L	Fluides industriels	35	-15°C	+200°C	Excellente	Excellente
Coupleurs moules d'injection	Laiton nickelé	Eau, huile	10	-15°C	+90°C	Excellente	Bonne

Accessoires de raccordement

Adaptateurs laiton avec rondelle-joint	Laiton	Air comprimé	200	-20°C	+80°C	Bonne	Modérée
Adaptateurs laiton sans rondelle-joint	Laiton	Air comprimé	200	-40°C	+150°C	Bonne	Modérée
Adaptateurs laiton nickelé	Laiton nickelé	Air comprimé	60	-10°C	+80°C	Bonne	Modérée
Adaptateurs inox	Acier inoxydable 316L	Tous fluides	200	-20°C	+180°C	Excellente	Excellente
Nourrices de distribution	Aluminium anodisé, laiton	Air comprimé	20	-10°C	+80°C	Excellente	Bonne

Ce tableau n'est pas exhaustif ; vous trouverez dans les différents chapitres de ce catalogue des informations techniques complémentaires pour vous permettre de sélectionner le produit correspondant à vos besoins.

Identification de nos références

Nous avons codifié nos gammes de produits à l'aide de références respectant une logique qui permet d'identifier aisément chaque article. Les explications détaillées de ces références se trouvent dans les chapitres correspondants.

Raccords et robinets

Les numéros de référence sont choisis selon un code mnémotechnique.

Chaque raccord et robinet est identifié par :

- la série du modèle (4 chiffres)
- le diamètre nominal (2 chiffres)

- le filetage ou le 2^{ème} diamètre nominal (2 chiffres)
- un suffixe, éventuellement

Raccords

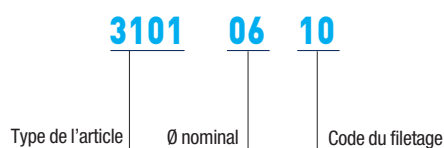

Robinet

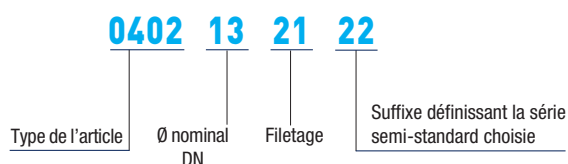

Code du Ø nominal : il correspond au Ø extérieur du tube.

Code du filetage : voir tableaux page 12.

Code du Ø nominal : il correspond au Ø de passage du robinet.

Code du filetage : voir tableaux page 12.

Lorsque le produit ne comporte pas de filetage, le code utilisé est : 00.

Tubes et tuyaux techniques

Les numéros de référence sont choisis selon un code mnémotechnique.

Chaque tube et tuyau est identifié par :

- la série du modèle (4 chiffres et une lettre)
- le diamètre nominal (2 chiffres)

- la couleur (2 chiffres)
- le diamètre intérieur, éventuellement

Tubes

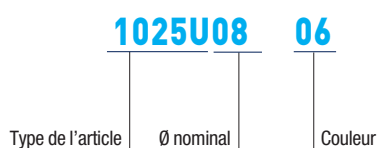

Code du Ø nominal : il correspond au Ø extérieur.

Code couleur : selon tableau ci-dessous.

Tuyaux

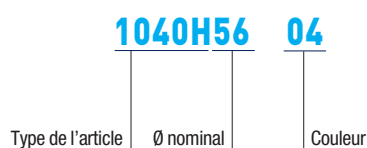

Code du Ø nominal : il correspond au code du Ø intérieur.

Code couleur : selon tableau ci-dessous.

00 = □ 01 = ■ 02 = ■ 03 = ■ 04 = ■ 05 = ■ 06 = ■ 07 = ■ 08 = □

Pour les autres couleurs, se reporter au chapitre « Tubes et tuyaux techniques ».

Raccords instantanés

Chapitre 1

LF 3000® LF 3600
LF 3200 : 3 mm LF 3800 / LF 3900
LIQUIfit® LF 6100



Cartouches et produits spéciaux

Chapitre 2

Polymères : Carstick® & Quick Fitting
Métalliques : Cartouches LF & Raccords TL
Produits spéciaux



Tubes et tuyaux techniques

Chapitre 3

Tubes souples calibrés Tuyaux tressés calibrés
Multitubes calibrés Accessoires
Tubes et tuyaux spiralés



Raccords à fonctions

Chapitre 4

Raccords régulateurs de débit Raccords de pression
Raccords à fonction pilotée Autres raccords à fonctions
Raccords anti-retour & LIQUIfit® Silencieux



Raccords à compression

Chapitre 5

Raccords en laiton à bague
Raccords en acier inoxydable à bague
Raccords à canule PL en laiton nickelé



Robinets industriels

Chapitre 6

À boisseau sphérique & LIQUIfit®
À pointeau & lenticulaire
Vannes axiales



Soufflettes industrielles

Chapitre 7

Polymères
Métalliques
Kits



Coupleurs automatiques

Chapitre 8

Polymères de sécurité, C 9000
Métalliques : laiton nickelé et acier inoxydable



Accessoires de raccordement

Chapitre 9

Laiton Acier inoxydable
Laiton nickelé



Raccords instantanés

LF 3000®

LF 3200 : 3 mm

LIQUIfit®

LF 3600

LF 3800 / LF 3900

LF 6100





Principes et avantages du raccord instantané

Le raccord instantané est le moyen le plus efficace de raccorder des tubes entre eux et ainsi réaliser un réseau de distribution de fluide. Grâce à sa **rapidité de mise en œuvre**, sa modularité et une **durée de vie exceptionnelle**, le raccord instantané contribue à l'efficacité des machines. De plus, la conception brevetée du LF 3000® agit en faveur de la **réduction des coûts d'usage** des installations.

Raccordement

- Connexion et déconnexion immédiates, manuelles et sans outil
- Cache-poussoir disponible en 5 couleurs pour identification immédiate des circuits

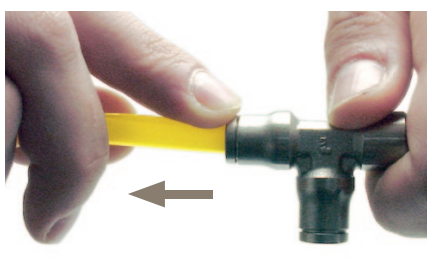
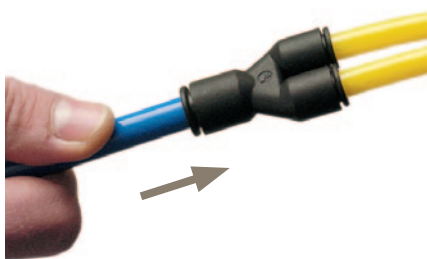

Implantations

Un principe unique de vissage par l'intérieur des piquages à l'aide d'une clé Allen, grâce à la forme hexagonale du corps du raccord. Cette technique permet une implantation aisée dans des encombrements très réduits.

Filetages



BSPP
et métrique

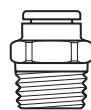

BSPT, NPT
et NPTF

Méthode de vissage



Nos raccords se montent par vissage interne (ci-dessus) ou externe.

Étanchéité et contrôle à 100 %

La qualité des joints, choisis en fonction de l'application, assure une excellente durée de vie du raccord. Ainsi, Parker Legris offre le meilleur retour sur investissement du marché.

Qualité de conception

- Joint de forme unique et brevetée
- Sélection rigoureuse des matériaux :
NBR : idéal pour les applications d'air comprimé
EPDM : parfait pour les liquides alimentaires
FKM : pour tous fluides et températures élevées
- Contrôle d'étanchéité 100 % en production

Bénéfices d'utilisation

- Taux de fuite le plus faible du marché, quelles que soient la température et la durée d'utilisation
- Parfaitement adapté au vide primaire
- Plein passage, donc débit optimal
- Serrage maximal garanti entre le tube et le corps du raccord

Accrochage par rondelle

- Idéal pour tubes polymères, y compris de faible dureté
- Excellent guidage du tube
- Pas de recul du tube à la mise sous pression
- Solution très compacte

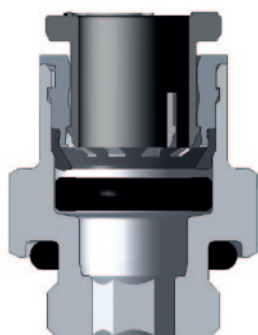

Accrochage par pince

- Pour tubes polymères et métalliques rainurés (plans de rainurage sur demande)
- Résiste aux fortes pressions ; très bonne endurance
- Solution très robuste pour les ambiances difficiles

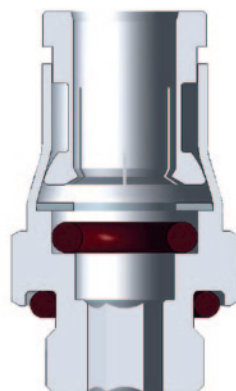

Accrochage par pince inversée

- Pour tubes polymères rigides et métalliques rainurés
- Résiste aux très fortes pressions
- Excellente endurance
- Étanchéité maximale

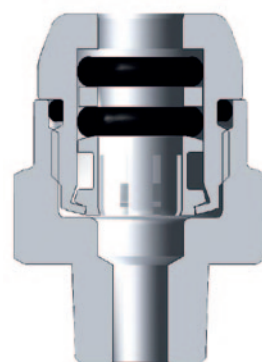

Raccords instantanés

Raccords instantanés LF 3000®

(P. 1-4)



Fluides : air comprimé

Matériaux : polymère technique, laiton nickelé, NBR

Pression : 20 bar

Température : -20°C à +80°C

Ø métrique : 3 mm à 16 mm

Ø inch : 1/8" à 1/2"

Raccords instantanés LF 3200 : 3 mm

(P. 1-39)



Fluides : air comprimé, fluides non corrosifs

Matériaux : laiton nickelé chimique, NBR

Pression : 20 bar

Température : -15°C à +80°C

Ø métrique : 3 mm

Raccords instantanés LIQUIfit®

(P. 1-44)



Fluides : eau, boissons, liquides de refroidissement, gaz neutres

Matériaux : biopolymère, EPDM

Pression : 16 bar

Température : -10°C à +95°C

Ø métrique : 4 mm à 12 mm

Ø inch : 5/32" à 1/2"

Raccords instantanés LF 3600

(P. 1-65)



Fluides : air comprimé, fluides industriels peu corrosifs

Matériaux : laiton nickelé chimique haut phosphore, FKM

Pression : 30 bar

Température : -20°C à +150°C

Ø métrique : 4 mm à 14 mm

Raccords instantanés LF 3800 / LF 3900

(P. 1-77)



Fluides : fluides industriels, chimiques, médicaux, alimentaires

Matériaux : acier inoxydable, FKM

Pression : 30 bar

Température : -20°C à +150°C

Ø métrique : 4 mm à 12 mm

Ø inch : 3/16" à 1/2"

Raccords instantanés LF 6100

(P. 1-89)



Fluides : air comprimé, huile, eau

Matériaux : laiton, NBR

Pression : 60 bar

Température : -40°C à +120°C

Ø métrique : 4 mm à 10 mm

Pour plus d'informations sur ces différentes gammes, vous trouverez un tableau d'aide au choix dans les pages d'introduction de ce catalogue.

Gamme des raccords instantanés LF 3000®

Raccords d'implantation

Droits

3175
BSPT/NPT
Page 1-7



3101
BSPP/métrique
Page 1-8



3181
Métrique
Page 1-8



3114
BSPP/métrique
Page 1-9



3121
BSPT/NPT
Page 1-9



3131
BSPP/métrique
Page 1-10



Droits - Inch

3175
NPT/BSPT
Page 1-7/8



3121
NPT
Page 1-9



Equerres

3109
BSPT/NPT
Page 1-10



3199
BSPP/métrique
Page 1-11



3192
BSPP
Page 1-12



3129
BSPT
Page 1-12



3169
BSPP/métrique
Page 1-13



3113
BSPT
Page 1-13



3133
BSPP/métrique
Page 1-13



3109
NPT/BSPT
Page 1-11



Equerres - Inch

Tés

3108
BSPT
Page 1-14



3198
BSPP/métrique
Page 1-14



3103
BSPT
Page 1-14



3193
BSPP/métrique
Page 1-15



Y

3148
BSPT
Page 1-15



3158
BSPP/métrique
Page 1-15



3112
BSPT
Page 1-16



3132
BSPP
Page 1-16



Cartouche

3100
Carstick®
Page 1-16



Cartouche - Inch

3100
Carstick®
Page 1-16



Raccords de liaison

Droit

3106
Page 1-17



Droit - Inch

3106
Page 1-17



Equerre

3102
Page 1-17



Equerre - Inch

3102
Page 1-17



Té

3104
Page 1-18



Té - Inch

3104
Page 1-18



Y

3140
Page 1-18



Croix

3107
Page 1-19



Raccords traversée de cloison

Droits

3116
Page 1-20



3146
Page 1-20



3136
Page 1-20



Equerre

3139
Page 1-20



Raccords de distribution

Y double

3144
Page 1-21



Multi-té

3304
Page 1-21



Equerre multiple

3306
Page 1-21



Nourrice

3310
Page 1-21



Gamme des raccords instantanés LF 3000®

LF 3000®

Raccords instantanés

Raccords et accessoires encliquetables

Equerres

3182
Page 1-22

3184
Page 1-22

3180
Page 1-22

Tés

3183
Page 1-23

3188
Page 1-23

Y

3142
Page 1-23

3143
Page 1-23

Equerres - Inch

3182
Page 1-22



Accessoires

3120
Page 1-24

3166
Page 1-24

3168
Page 1-24

3126
Page 1-25

3122
Page 1-25

3151
Page 1-25

Accessoires - Inch

3166
Page 1-24

3168
Page 1-24

3126
Page 1-25



Raccords banjos

Banjos simples

3118
BSPP/Métrique
Page 1-27

3018
BSPT
Page 1-27

3124
BSPP/Métrique
Page 1-27

3149
BSPP/Métrique
Page 1-27

3119
BSPP/Métrique
Page 1-27



Banjos modulaires

3538
Corps simple
Page 1-28

3539
Corps double
Page 1-28

3549
Corps Y
Page 1-28

3527
BSPP/Métrique
Page 1-29

3528
BSPP/Métrique
Page 1-29

3529
BSPP
Page 1-29

3524
BSPP/Métrique
Page 1-29



Connecteurs multiples modulaires

3300
Page 1-31

3320
Page 1-31

3321
Page 1-31

3329
Page 1-31

3379
Page 1-32

3381
Page 1-32



Raccords auto-obturants et tournants

Raccords auto-obturants

3391
BSPP
Page 1-35

3091
BSPT
Page 1-35

3160
Page 1-35

Raccords tournants

3159
BSPT
Page 1-35

3189
BSPP/Métrique
Page 1-35



Accessoires pour raccords instantanés

3130
Page 1-37

Clip
Page 1-37

3000 70
Page 1-37

3110
Page 1-37

0178
BSPP/Métrique
Page 1-37

0222
BSPP/Métrique
Page 1-37



Raccords instantanés LF 3000®

LF 3000® vous permet, par sa diversité de formes et de configurations, de trouver **le produit le plus approprié à votre besoin** et d'**optimiser au maximum** l'utilisation de votre machine.

Avantages produit

Performance maximale

Expertise technique de plus de 40 ans
Plein passage pour un débit maximal
Idéal pour les applications sous vide ou sous pression
Étanchéité automatique garantie pour les applications en statique et en dynamique
Matériaux extrêmement résistants
Longue durée de vie des produits et des équipements

Conception optimale

Contrôle de l'étanchéité à 100 %
Datage unitaire pour garantir la qualité et la traçabilité
Compacité et ergonomie : réduction des encombrements de machine
Aucun recul du tube après connexion évitant toute perte d'étanchéité
Conforme à la norme ISO 14743
Excellente tenue au vide primaire grâce à la forme brevetée du joint
Légèreté : réduction de la consommation d'énergie sur les systèmes en mouvement
Raccord d'implantation cylindrique avec embase à butée mécanique évitant le fluage du joint au serrage
Adaptabilité maximale grâce à la largeur de gamme



Applications

- Robotique
- Process automobile
- Air comprimé
- Semi-conducteurs
- Textile
- Conditionnement
- Vide

Caractéristiques techniques

Fluides adaptés	Air comprimé Autres fluides : nous consulter
Pression d'utilisation	Vide à 20 bar
Température d'utilisation	-20°C à +80°C

Couples de serrage (daN.m)	Filetages								
	M3 x0,5	M5 x0,8	M7 x1	M10 x1	M12 x1,5	G1/8	G1/4	G3/8	G1/2
	0,06	0,16	0,8	0,8	1,1	0,8	1,2	3	3,5

Les performances dépendent des fluides, du matériau et du tube utilisés. L'utilisation est garantie pour un vide de 755 mm Hg (99 % de vide).

Matériaux constituants

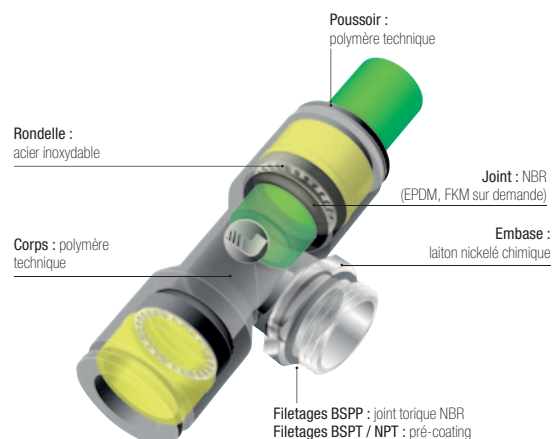

Sans silicone

Réglementations

ISO 14743 Transmissions pneumatiques, raccords instantanés pour tubes thermoplastiques
DI : 97/23/CE (PED)

DI : 2002/95/CE (RoHS), 2011/65/CE
RG : 1907/2006 (REACH)

Raccords d'implantation

3175 Piquage droit, mâle BSPT

ØD	C					kg
			F1	F2	H	
4	R1/8	3175 04 10	10	3	9,5	0,005
	R1/4	3175 04 13	14	3	6,5	0,012
	R3/8	3175 04 17	17	3	8	0,024
6	R1/8	3175 06 10	10	4	11,5	0,005
	R1/4	3175 06 13	14	4	8,5	0,011
	R3/8	3175 06 17	17	4	8,5	0,022
8	R1/2	3175 06 21	21	4	9	0,043
	R1/8	3175 08 10	13	5	20	0,011
	R1/4	3175 08 13	14	6	17	0,014
10	R3/8	3175 08 17	17	6	13	0,021
	R1/2	3175 08 21	21	6	12	0,040
	R1/8	3175 10 10	16	5	22,5	0,017
12	R1/4	3175 10 13	16	7	20	0,017
	R3/8	3175 10 17	17	8	16,5	0,019
	R1/2	3175 10 21	21	8	14	0,037
14	R1/4	3175 12 13	19	7	26,5	0,029
	R3/8	3175 12 17	19	9	24	0,028
	R1/2	3175 12 21	21	10	19,5	0,036
16	R3/8	3175 14 17	22	9	28,5	0,043
	R1/2	3175 14 21	24	10	23,5	0,047
	R3/8	3175 16 17	27	9	32,5	0,068
	R1/2	3175 16 21	27	12	32,5	0,079

Filetage avec pré-coating

3175 Piquage droit, mâle NPT

ØD	C					kg
			F1	F2	H	
6	NPT1/8	3175 06 11	11	4	11,5	0,006
	NPT1/4	3175 06 14	14	4	8,5	0,012
	NPT1/4	3175 10 14	16	7	20	0,018
10	NPT3/8	3175 10 18	18	8	16,5	0,023
	NPT1/2	3175 10 22	22	8	14	0,037
12	NPT3/8	3175 12 18	19	9	24	0,030
	NPT1/2	3175 12 22	22	10	19,5	0,037

Filetage avec pré-coating

3175 Piquage droit, mâle NPT

Inch

ØD	C					kg
			F1	F2	H	
1/8	NPT1/8	3175 53 11	11	2	7,2	0,006
	NPT1/4	3175 53 14	14	2	8	0,016
1/4	NPT1/8	3175 56 11	11	4	11,9	0,006
	NPT1/4	3175 56 14	14	4	9,4	0,013
	NPT3/8	3175 56 18	18	5	7,6	0,024
3/8	NPT1/8	3175 60 11	16	4	22,7	0,019
	NPT1/4	3175 60 14	16	7	20,5	0,019
	NPT3/8	3175 60 18	18	7	17,5	0,026
1/2	NPT3/8	3175 62 18	22	9,5	25,9	0,047
	NPT1/2	3175 62 22	24	9,5	22,1	0,064

Filetage avec pré-coating

D'autres produits semi-standards sont disponibles sur demande, n'hésitez pas à nous consulter.

Raccords d'implantation

3175

Piquage droit, mâle BSPT

Inch

ØD	C					kg
			F1	F2	H	
1/8	R1/8	3175 53 10	11	3	8,5	0,005
	R1/8	3175 55 10	11,1	3,2	15,5	0,009
3/16	R1/4	3175 55 13	14,3	4	15	0,020
	R1/8	3175 56 10	11	4	12	0,006
1/4	R1/4	3175 56 13	14	4	9,5	0,021
	R1/4	3175 60 13	18	5	7,5	0,017
3/8	R3/8	3175 60 17	13	5	20	0,019
	R1/2	3175 60 21	14	6	16,8	0,061
1/2	R1/4	3175 62 13	22	6	26,9	0,044
	R3/8	3175 62 17	22	7	25,9	0,048
	R1/2	3175 62 21	24	7	20,5	0,049

Filetage avec pré-coating

3101

Piquage droit, mâle BSPP et métrique

ØD	C					kg	
			E	F1	F2		H
3	M3x0,5	3101 03 09*	2,5	8	-	12,5	0,003
	M5x0,8	3101 03 19	3,5	8	2,5	12,5	0,004
4	M3x0,5	3101 04 09*	2,5	8	-	14,5	0,003
	M5x0,8	3101 04 19	3	9	2,5	14	0,003
4	M7x1	3101 04 55	5	10	2,5	14	0,004
	G1/8	3101 04 10	5	13	3	11,5	0,007
4	G1/4	3101 04 13	5,5	16	3	10,5	0,011
	M5x0,8	3101 06 19	3	11	2,5	16	0,005
4	M7x1	3101 06 55	5	10	3	16	0,006
	M10x1	3101 06 60	5	13	4	13	0,007
6	M12x1,5	3101 06 67	5,5	15	4	13	0,009
	G1/8	3101 06 10	5	13	4	13	0,007
6	G1/4	3101 06 13	5,5	16	4	12,5	0,011
	G3/8	3101 06 17	5,5	20	4	13	0,020
6	G1/2	3101 06 21	7,5	24	4	20	0,040
	M10x1	3101 08 60	5	13	5	21	0,011
6	M12x1,5	3101 08 67	5,5	15	5	21	0,015
	G1/8	3101 08 10	4,5	13	5	20,5	0,011
6	G1/4	3101 08 13	5,5	16	6	19,5	0,016
	G3/8	3101 08 17	5,5	20	6	18	0,022
6	G1/2	3101 08 21	7,5	24	6	16,5	0,039
	G1/4	3101 10 13	5,5	16	7	23	0,018
10	G3/8	3101 10 17	5,5	20	8	19,5	0,021
	G1/2	3101 10 21	7,5	24	8	18,5	0,033
10	G1/4	3101 12 13	5,5	19	7	27,5	0,027
	G3/8	3101 12 17	5,5	20	9	27	0,029
10	G1/2	3101 12 21	7	24	11	22,5	0,035
	G3/8	3101 14 17	5,5	22	9	29,5	0,041
14	G1/2	3101 14 21	7	24	11	28	0,047
	G3/8	3101 16 17	7,5	27	9	32,5	0,061
16	G1/2	3101 16 21	9	27	12	32,5	0,066

* Rondelle bi-matière

3181

Piquage droit à 6 pans intérieur, mâle métrique

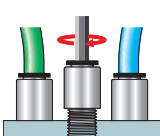

ØD	C					kg	
			E	F	G		H
4	M5x0,8	3181 04 19	3,5	2,5	8,5	14,5	0,005
	M7x1	3181 04 55	5	3	10	14	0,004
6	M5x0,8	3181 06 19	3,5	2,5	11	16	0,007
	M7x1	3181 06 55	5	3	10	16	0,005

Grâce à son 6 pans intérieur et à sa forme extérieure ronde, le modèle 3181 assure des implantations très compactes.
L'utilisation d'une clé Allen pour le montage permet de l'installer dans des endroits difficiles.



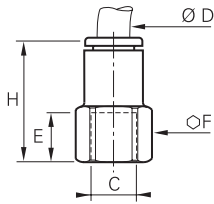

Raccords d'implantation

3114 Piquage droit, femelle BSP et métrique

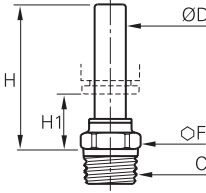

	Laiton nickelé, NBR 	ØD	C		E	F	H	kg		
									4	M5x0,8
		4	G1/8	3114 04 10	9,5	13	22,5	0,010		
					G1/4	3114 04 13	13,5	16	26,5	0,015
		6	G1/8	3114 06 10	9,5	13	24,5	0,011		
					G1/4	3114 06 13	13,5	16	28,5	0,017
		8	G1/8	3114 08 10	9,5	13	29	0,015		
					G1/4	3114 08 13	13,5	16	33	0,021
							G3/8	3114 08 17	14	19
		10	G1/4	3114 10 13	13,5	16	36	0,027		
					G3/8	3114 10 17	14	19	36	0,027
							G1/2	3114 10 21	19,5	24
		12	G3/8	3114 12 17	14	19	40	0,033		
					G1/2	3114 12 21	19,5	24	45,5	0,052
		14	G3/8	3114 14 17	14	22	42,5	0,057		
		16	G1/2	3114 16 21	15	27	49	0,096		

3121 Adaptateur encliquetable, mâle BSPT

	Polymère technique, laiton nickelé 	ØD	C		F	H	H1	kg		
									4	R1/8
		4	R1/4	3121 04 13	14	26,5	14,5	0,014		
					6	R1/8	3121 06 10	10	28	14
		6	R1/4	3121 06 13	14	28,5	14,5	0,014		
					8	R1/8	3121 08 10	10	29,5	11
		8	R1/4	3121 08 13	14	28,5	10	0,012		
					R3/8	3121 08 17	17	28,5	10	0,015
							R1/4	3121 10 13	15	36
		10	R3/8	3121 10 17	17	36	15,5	0,017		
					R1/2	3121 10 21	21	36	15,5	0,028
							12	R3/8	3121 12 17	17
		14	R1/2	3121 12 21	21	36,5	12	0,028		
					14	R1/2	3121 14 21	21	41	13,5

Filetage avec pré-coating

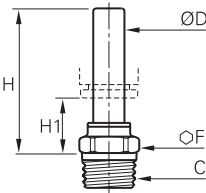

3121 Adaptateur encliquetable, mâle NPT

	Polymère technique, laiton nickelé 	ØD	C		F	H	H1	kg
		4	NPT1/4	3121 04 14	14	26,4	15	0,017
					8	NPT1/8	3121 08 11	11
		8	NPT1/4	3121 08 14	14	28,4	9,9	0,014

Filetage avec pré-coating
5/32" (4mm) et 5/16" (8 mm) également disponibles

3121 Adaptateur encliquetable, mâle NPT

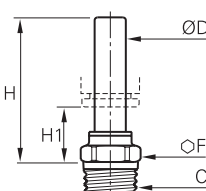
Inch

	Polymère technique, laiton nickelé 	ØD	C		F	H	H1	kg
		1/4	NPT1/4	3121 56 14	14	28,4	14,5	0,001
					3/8	NPT1/8	3121 60 11	15
		3/8	NPT1/4	3121 60 14	15	36,1	17	0,014
					NPT3/8	3121 60 18	18	36,1
		1/2	NPT3/8	3121 62 18	17	36,6	9,4	0,026
					NPT1/2	3121 62 22	21	37,1

Filetage avec pré-coating
5/32" (4mm) et 5/16" (8 mm) également disponibles

Raccords d'implantation

3131 Adaptateur encliquetable, mâle BSPP et métrique



Polymère technique, laiton nickelé, NBR

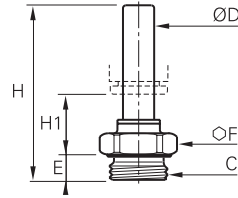

ØD	C		E	F	H	H1	kg
4	M5x0,8	3131 04 19	3,5	8	31	16	0,002
	G1/8	3131 04 10	5	13	30	13,5	0,005
	G1/4	3131 04 13	5,5	16	31	13,5	0,010
6	G1/8	3131 06 10	5	13	32	13,5	0,005
	G1/4	3131 06 13	5,5	16	33	13,5	0,010
8	G1/8	3131 08 10	5	13	35,5	12,5	0,008
	G1/4	3131 08 13	5,5	16	34,5	10,5	0,010
	G3/8	3131 08 17	5,5	20	34,5	10,5	0,015
10	G1/4	3131 10 13	5,5	16	43,5	17,5	0,012
	G3/8	3131 10 17	5,5	20	41,5	15,5	0,015
	G1/2	3131 10 21	7,5	24	41,5	15,5	0,024
12	G3/8	3131 12 17	5,5	20	42	12	0,015
	G1/2	3131 12 21	7	24	43,5	12	0,025
14	G3/8	3131 14 17	5,5	20	46,5	14	0,018
	G1/2	3131 14 21	7	24	48	13,5	0,025

3109 Equerre, mâle BSPT



Polymère technique, laiton nickelé, NBR

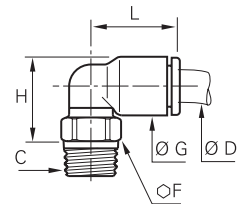

ØD	C		F	G	H	L	kg
4	R1/8	3109 04 10	10	8,5	13,5	14	0,006
	R1/4	3109 04 13	14	8,5	14	14	0,015
	R3/8	3109 04 17	17	8,5	13,5	14	0,018
6	R1/8	3109 06 10	10	10,5	15,5	16	0,006
	R1/4	3109 06 13	14	10,5	16	16	0,015
	R3/8	3109 06 17	17	10,5	16	16	0,019
8	R1/2	3109 06 21	21	10,5	16,5	16	0,034
	R1/8	3109 08 10	10	13,5	19	23	0,007
	R1/4	3109 08 13	14	13,5	18	23	0,014
10	R3/8	3109 08 17	17	13,5	18	23	0,018
	R1/2	3109 08 21	21	13,5	19,5	23	0,033
	R1/8	3109 10 10	15	16	23	26,5	0,012
12	R1/4	3109 10 13	15	16	22	26,5	0,014
	R3/8	3109 10 17	17	16	22	26,5	0,019
	R1/2	3109 10 21	21	16	22	26,5	0,031
14	R1/4	3109 12 13	15	19	25	31	0,016
	R3/8	3109 12 17	17	19	25	31	0,022
	R1/2	3109 12 21	21	19	25	31	0,033
16	R3/8	3109 14 17	20	22	30,5	35,5	0,031
	R1/2	3109 14 21	24	22	28,5	35,5	0,041
16	R3/8	3109 16 17	27	27	53	39	0,106
	R1/2	3109 16 21	27	27	53	39	0,104

Filetage avec pré-coating
Raccord orientable

3109 Equerre, mâle NPT



Polymère technique, laiton nickelé, NBR

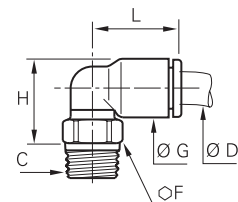

ØD	C		F	G	H	L	kg
4	NPT1/8	3109 04 11	11	8,4	13,5	14	0,007
	NPT1/4	3109 04 14	14	8,4	14	14	0,016
6	NPT1/8	3109 06 11	11	10,5	15,5	16	0,007
	NPT1/4	3109 06 14	14	10,5	16	16	0,017
8	NPT1/8	3109 08 11	11	13,5	19	23,1	0,009
	NPT1/4	3109 08 14	14	13,5	18	23,1	0,015
10	NPT1/4	3109 10 14	15	16	23	26,5	0,017
	NPT3/8	3109 10 18	18	16	22	26,5	0,019
	NPT1/2	3109 10 22	22	16	23	26,5	0,036
12	NPT3/8	3109 12 18	18	19	25	31	0,074
	NPT1/2	3109 12 22	22	19	26	31	0,092

Filetage avec pré-coating
Raccord orientable

Raccords d'implantation

3109 Equerre, mâle NPT

Inch

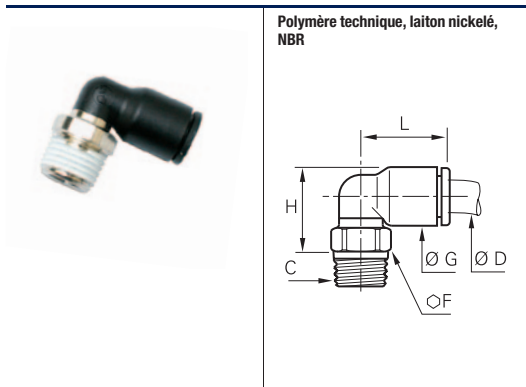

Polymère technique, laiton nickelé, NBR

ØD	C		F	G	H	L	kg
1/8	NPT1/8	3109 53 11	11	8,5	13,5	14,5	0,007
	NPT1/4	3109 53 14	14	8,5	14	14,5	0,015
1/4	NPT1/8	3109 56 11	11	10,9	17	18	0,007
	NPT1/4	3109 56 14	14	10,9	16	18	0,014
3/8	NPT3/8	3109 56 18	18	10,9	16,5	18	0,021
	NPT1/8	3109 60 11	15	16	23,1	27,4	0,014
1/2	NPT1/4	3109 60 14	15	16	23,1	27,4	0,017
	NPT3/8	3109 60 18	18	16	22,1	27,4	0,023
1/2	NPT3/8	3109 62 18	20	22,1	31	35,1	0,041
	NPT1/2	3109 62 22	24	22,1	28,4	35,1	0,054

Filetage avec pré-coating - 5/32" (4 mm) et 5/16" (8 mm) également disponibles
Raccord orientable

3109 Equerre, mâle BSPT

Inch

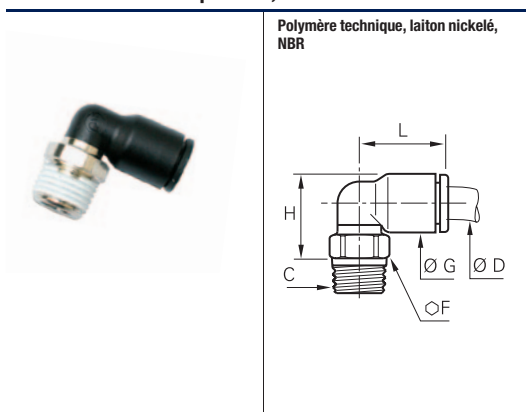

Polymère technique, laiton nickelé, NBR

ØD	C		F	G	H	L	kg
1/8	R1/8	3109 53 10	10	8,5	13,5	14,5	0,011
3/16	R1/8	3109 55 10	11	10,9	17	21,6	0,010
	R1/4	3109 55 13	14	8,4	14	14	0,016
1/4	R1/8	3109 56 10	10	10,9	17	18	0,006
	R1/4	3109 56 13	14	10,9	17	18	0,013
3/8	R1/4	3109 60 13	15	16	22,1	26,4	0,016
	R3/8	3109 60 17	17	16	22,1	26,4	0,054
1/2	R1/4	3109 62 13	20	22,1	31	35,1	0,064
	R3/8	3109 62 17	20	22,1	31	35,1	0,067
	R1/2	3109 62 21	24	22,1	28,4	35,1	0,046

Filetage avec pré-coating
Raccord orientable
5/32" (4 mm) et 5/16" (8 mm) également disponibles

3199 Equerre, mâle BSPP et métrique

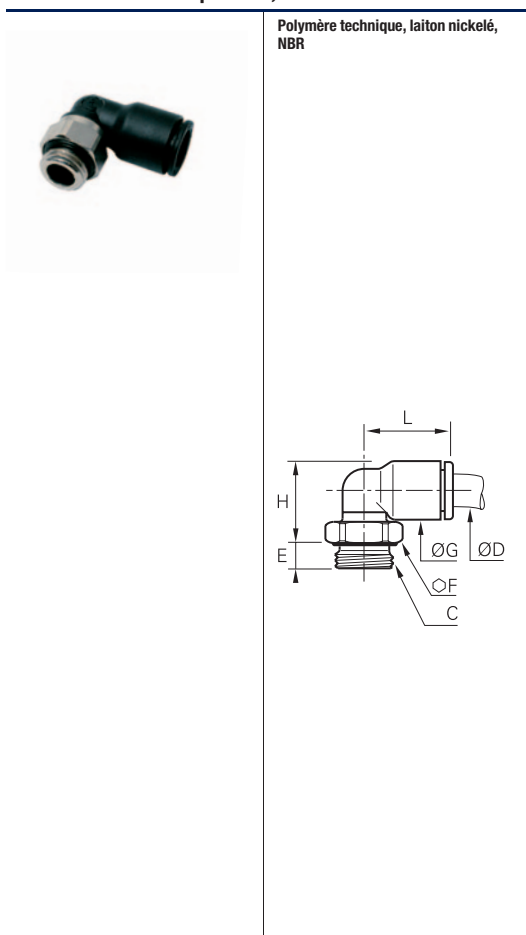

Polymère technique, laiton nickelé, NBR

ØD	C		E	F	G	H	L	kg
3	M3x0,5	3199 03 09*	2,5	8	8,5	15	14,5	0,003
	M5x0,8	3199 03 19	3,5	8	8,5	13,5	14,5	0,003
4	M3x0,5	3199 04 09*	2,5	8	8,5	15	14,5	0,002
	M5x0,8	3199 04 19	3,5	8	8,5	13,5	14	0,002
4	M7x1	3199 04 55	4,5	10	8,5	15	14	0,005
	G1/8	3199 04 10	5	13	8,5	13	14	0,006
6	G1/4	3199 04 13	5,5	16	8,5	13	14	0,011
	M5x0,8	3199 06 19	3,5	8	10,5	15,5	16	0,003
6	M7x1	3199 06 55	4,5	10	10,5	17,5	16	0,006
	M10x1	3199 06 60	5	13	10,5	15	14	0,006
6	M12x1,5	3199 06 67	5,5	15	10,5	15	16	0,009
	G1/8	3199 06 10	5	13	10,5	15	16	0,006
6	G1/4	3199 06 13	5,5	16	10,5	15	16	0,011
	G3/8	3199 06 17	5,5	20	10,5	15,5	16	0,022
6	G1/2	3199 06 21	7	24	10,5	16	16	0,027
	M10x1	3199 08 60	5	13	13,5	20,5	23	0,009
6	M12x1,5	3199 08 67	5,5	15	13,5	19,5	23	0,009
	G1/8	3199 08 10	4,5	13	13,5	20,5	23	0,009
6	G1/4	3199 08 13	5,5	16	13,5	18,5	23	0,012
	G3/8	3199 08 17	5,5	20	13,5	18,5	23	0,017
6	G1/2	3199 08 21	7	24	13,5	19	23	0,027
	G1/4	3199 10 13	5,5	16	16	23,5	26,5	0,014
6	G3/8	3199 10 17	5,5	20	16	22	26,5	0,017
	G1/2	3199 10 21	7,5	24	16	22	26,5	0,026
6	G1/4	3199 12 13	5,5	16	19	26,5	31	0,016
	G3/8	3199 12 17	5,5	20	19	25	31	0,019
6	G1/2	3199 12 21	7	24	19	25	31	0,029
	G3/8	3199 14 17	5,5	20	22	32,5	35,5	0,029
6	G1/2	3199 14 21	7	24	22	27	35,5	0,028
	G3/8	3199 16 17	7,5	27	27	54,5	39	0,101
6	G1/2	3199 16 21	9	27	27	54,5	39	0,097

Raccord orientable
*Rondelle bi-matière

Raccords d'implantation

3192

Equerre, femelle BSPP



Polymère technique, laiton nickelé,
NBR

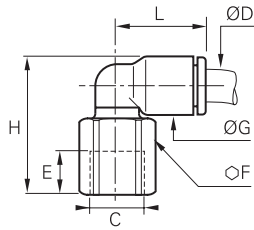

ØD	C		E	F	G	H	L	kg
4	G1/8	3192 04 10	8,5	13	8,5	23	14	0,010
	G1/4	3192 04 13	11,5	16	8,5	27	14	0,017
6	G1/8	3192 06 10	8,5	13	10,5	25	16	0,010
	G1/4	3192 06 13	11,5	16	10,5	29	16	0,017
8	G1/8	3192 08 10	8,5	13	13,5	28	23	0,012
	G1/4	3192 08 13	11,5	16	13,5	32	23	0,020
10	G3/8	3192 08 17	12	19	13,5	33	23	0,026
	G1/4	3192 10 13	11	16	16	34,5	26,5	0,020
	G3/8	3192 10 17	12	19	16	35	26,5	0,025
12	G1/2	3192 10 21	16	24	16	41	26,5	0,049
	G1/4	3192 12 13	11	16	19	38	30,5	0,023
	G3/8	3192 12 17	12	19	19	38,5	30,5	0,027
	G1/2	3192 12 21	16	24	19	43,5	30,5	0,050

Raccord orientable

3129

Equerre prolongée, mâle BSPT



Polymère technique, laiton nickelé,
NBR

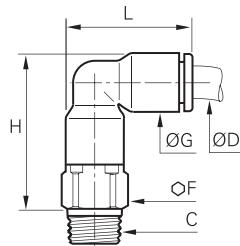

ØD	C		F	G	H	L	kg
4	R1/8	3129 04 10	10	8,5	23	19	0,008
	R1/4	3129 04 13	14	8,5	23,5	19	0,018
6	R1/8	3129 06 10	10	10,5	27	22,5	0,010
	R1/4	3129 06 13	14	10,5	27,5	22,5	0,020
8	R1/8	3129 08 10	13	13,5	34,5	29,5	0,018
	R1/4	3129 08 13	14	13,5	32,5	29,5	0,022
10	R3/8	3129 08 17	17	13,5	33	29,5	0,032
	R1/4	3129 10 13	15	16	39,5	34,5	0,031
	R3/8	3129 10 17	17	16	39,5	34,5	0,041
12	R1/2	3129 10 21	21	16	39,5	34,5	0,060
	R1/4	3129 12 13	19	19	45,5	40,5	0,035
	R3/8	3129 12 17	19	19	45,5	40,5	0,051
14	R1/2	3129 12 21	21	19	45,5	40,5	0,065
	R3/8	3129 14 17	21	22	51,5	46,5	0,064
	R1/2	3129 14 21	21	22	51,5	46,5	0,070

Filetage avec pré-coating
Raccord orientable

Parker Legris propose le modèle adapté à chaque configuration d'installation.

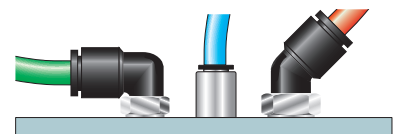

Raccords d'implantation

3169

Equerre prolongée, mâle BSPP et métrique



Polymère technique, laiton nickelé, NBR

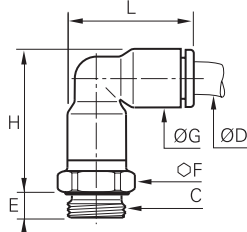

ØD	C		E	F	G	H	L	kg
4	M5x0,8	3169 04 19	3,5	8	8,5	23	19	0,005
	M7x1	3169 04 55	4,5	10	8,5	22,5	19	0,008
	G1/8	3169 04 10	5	13	8,5	22,5	19	0,009
	G1/4	3169 04 13	5,5	16	8,5	22,5	19	0,014
6	M5x0,8	3169 06 19	3,5	10	10,5	27,5	23	0,008
	M7x1	3169 06 55	4,5	10	10,5	26	23	0,012
	G1/8	3169 06 10	5	13	10,5	27	23	0,011
	G1/4	3169 06 13	5,5	16	10,5	27	23	0,016
8	G1/8	3169 08 10	5	13	13,5	36	29,5	0,018
	G1/4	3169 08 13	5,5	16	13,5	33	29,5	0,020
	G3/8	3169 08 17	5,5	20	13,5	33	29,5	0,028
	G1/4	3169 10 13	5,5	16	16	40,5	34,5	0,029
10	G3/8	3169 10 17	5,5	20	16	40,5	34,5	0,037
	G1/2	3169 10 21	7,5	24	16	40,5	34,5	0,042
12	G1/4	3169 12 13	5,5	19	19	44,5	40,5	0,049
	G3/8	3169 12 17	5,5	20	19	42	40,5	0,040
14	G1/2	3169 12 21	7,5	24	19	42	40,5	0,049
	G3/8	3169 14 17	5,5	22	22	51	46,5	0,059
16	G1/2	3169 14 21	7,5	24	22	48,5	46,5	0,063
	G3/8	3169 16 17	7,5	27	27	82,5	52	0,220
	G1/2	3169 16 21	9	27	27	82,5	52	0,206

Raccord orientable

3113

Equerre à 45°, mâle BSPT



Laiton nickelé, NBR, polymère technique

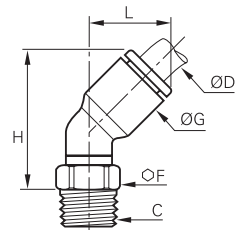

ØD	C		F	G	H	L	kg
4	R1/8	3113 04 10	10	9	21	13	0,006
6	R1/8	3113 06 10	10	11	24,5	14,5	0,006
	R1/4	3113 06 13	14	11	25	14,5	0,015
8	R1/8	3113 08 10	10	13,5	30	19,5	0,008
	R3/8	3113 08 17	17	13,5	28,5	19,5	0,020
10	R1/4	3113 10 13	15	16	33,5	23	0,014
	R3/8	3113 10 17	17	16	33,5	23	0,019
12	R1/2	3113 10 21	21	16	34	23	0,100
	R1/4	3113 12 13	15	19	39	26	0,016
12	R3/8	3113 12 17	17	19	39	26	0,022
	R1/2	3113 12 21	21	19	39	26	0,040

Filetage avec pré-coating

Raccord orientable

Ce modèle permet d'éviter tout vrillage des tubes.

3133

Equerre à 45°, mâle BSPP et métrique



Polymère technique, laiton nickelé, NBR

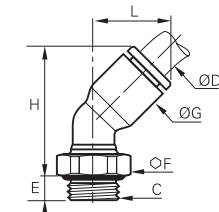

ØD	C		E	F	G	H	L	kg
4	M5x0,8	3133 04 19	3,5	8	9	23	13	0,003
	G1/8	3133 04 10	4,5	13	9	20,5	13	0,006
6	M5x0,8	3133 06 19	3,5	8	11	28	14,5	0,003
	G1/8	3133 06 10	4,5	13	11	24	14,5	0,006
8	G1/4	3133 06 13	5,5	16	11	24	14,5	0,011
	G1/8	3133 08 10	4,5	13	13,5	31	19,5	0,011
10	G1/4	3133 08 13	5,5	16	13,5	29	19,5	0,012
	G3/8	3133 08 17	5,5	20	13,5	29	19,5	0,020
12	G1/4	3133 10 13	5,5	16	16	35	23	0,014
	G3/8	3133 10 17	5,5	20	16	33,5	23	0,017
12	G1/2	3133 10 21	7	24	16	33,5	23	0,026
	G1/4	3133 12 13	5,5	16	19	40,5	26	0,016
12	G3/8	3133 12 17	5,5	20	19	39	26	0,019
	G1/2	3133 12 21	7	24	19	39	26	0,028

Raccord orientable

Ce modèle permet d'éviter tout vrillage des tubes.

Raccords d'implantation

3108

Té au centre, mâle BSPT



Polymère technique, laiton nickelé, NBR

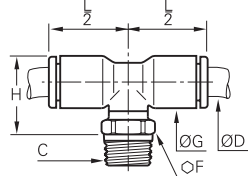

ØD	C		F	G	H	L/2	kg
4	R1/8	3108 04 10	10	8,5	15,5	14	0,006
	R1/4	3108 04 13	14	8,5	16	14	0,015
6	R1/8	3108 06 10	10	10,5	17,5	16	0,007
	R1/4	3108 06 13	14	10,5	18	16	0,016
8	R1/8	3108 08 10	10	13,5	22	23	0,009
	R1/4	3108 08 13	14	13,5	21	23	0,016
	R3/8	3108 08 17	17	13,5	21	23	0,020
10	R1/4	3108 10 13	15	16	24	26,5	0,017
	R3/8	3108 10 17	17	16	24	26,5	0,022
	R1/2	3108 10 21	21	16	24	26,5	0,033
12	R1/4	3108 12 13	15	19	27	31	0,021
	R3/8	3108 12 17	17	19	27	31	0,026
	R1/2	3108 12 21	21	19	27	31	0,037
14	R3/8	3108 14 17	20	22	30,5	35	0,038
	R1/2	3108 14 21	24	22	28,5	35	0,048
	R3/8	3108 16 17	27	27	53	38,5	0,128
16	R1/2	3108 16 21	27	27	53	38,5	0,124

Filetage avec pré-coating
Raccord orientable

3198

Té au centre, mâle BSPP et métrique



Polymère technique, laiton nickelé, NBR

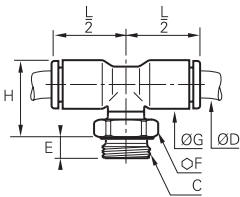

ØD	C		E	F	G	H	L/2	kg
4	M5x0,8	3198 04 19	3,5	8	8,5	17,5	14	0,003
	G1/8	3198 04 10	5	13	8,5	15	14	0,006
	G1/4	3198 04 13	5,5	16	8,5	15	14	0,011
6	M5x0,8	3198 06 19	3,5	8	10,5	19,5	16	0,004
	G1/8	3198 06 10	5	13	10,5	17	16	0,007
	G1/4	3198 06 13	5,5	16	10,5	17	16	0,012
8	G1/8	3198 08 10	4,5	13	13,5	23,5	23	0,011
	G1/4	3198 08 13	5,5	16	13,5	21,5	23	0,014
	G3/8	3198 08 17	5,5	20	13,5	21,5	23	0,019
10	G1/4	3198 10 13	5,5	16	16	26	26,5	0,017
	G3/8	3198 10 17	5,5	20	16	24	26,5	0,020
	G1/2	3198 10 21	7,5	24	16	24	26,5	0,029
12	G1/4	3198 12 13	5,5	16	19	29	31	0,021
	G3/8	3198 12 17	5,5	20	19	27	31	0,024
	G1/2	3198 12 21	7	24	19	27	31	0,033
14	G3/8	3198 14 17	5,5	20	22	32,5	35,5	0,036
	G1/2	3198 14 21	7	24	22	27	35,5	0,036
	G3/8	3198 16 17	7,5	27	27	54,5	38,5	0,121
16	G1/2	3198 16 21	9	27	27	54,5	38,5	0,117

Raccord orientable

3103

Té en bout, mâle BSPT



Polymère technique, laiton nickelé, NBR

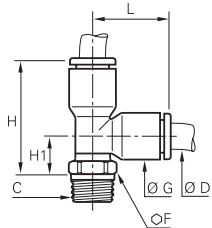



ØD	C		F	G	H	H1	L	kg
4	R1/8	3103 04 10	10	8,5	23,5	9	14,5	0,006
	R1/4	3103 04 13	14	8,5	24	9,5	14,5	0,015
6	R1/8	3103 06 10	10	10,5	27,5	10	17,5	0,007
	R1/4	3103 06 13	14	10,5	28	10,5	17,5	0,016
8	R1/8	3103 08 10	10	13,5	35	12	23	0,009
	R1/4	3103 08 13	14	13,5	34	11	23	0,015
	R3/8	3103 08 17	17	13,5	34	11	23	0,020
10	R1/4	3103 10 13	15	16	40,5	14	26,5	0,017
	R3/8	3103 10 17	17	16	40,5	14	26,5	0,022
	R1/2	3103 10 21	21	16	40,5	14	26,5	0,033
12	R1/4	3103 12 13	15	19	46,5	15,5	31	0,028
	R3/8	3103 12 17	17	19	46,5	15,5	31	0,026
	R1/2	3103 12 21	21	19	46,5	15,5	31	0,037
14	R3/8	3103 14 17	20	22	55	19,5	35,5	0,037
	R1/2	3103 14 21	24	22	52,5	17,5	35,5	0,048
	R3/8	3103 16 17	27	27	78	27	38,5	0,126
16	R1/2	3103 16 21	27	27	78	27	38,5	0,124

Filetage avec pré-coating
Raccord orientable

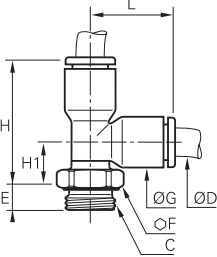

Raccords d'implantation

3193 Té en bout, mâle BSPP et métrique

	Polymère technique, laiton nickelé, NBR		ØD	C		E	F	G	H	H1	L	kg
			4	M5x0,8	3193 04 19	3,5	8	8,5	26	11,5	14,5	0,003
				G1/8	3193 04 10	5	13	8,5	23	8,5	14,5	0,006
				G1/4	3193 04 13	5,5	16	8,5	23	8,5	14,5	0,011
			6	M5x0,8	3193 06 19	3,5	8	10,5	29,5	12,5	17,5	0,004
				G1/8	3193 06 10	5	13	10,5	27	10	17,5	0,007
				G1/4	3193 06 13	5,5	16	10,5	27	10	17,5	0,012
			8	G1/8	3193 08 10	4,5	13	13,5	36,5	14	23	0,011
				G1/4	3193 08 13	5,5	16	13,5	34,5	12	23	0,014
				G3/8	3193 08 17	5,5	20	13,5	34,5	12	23	0,019
			10	G1/4	3193 10 13	5,5	16	16	42	15,5	26,5	0,017
				G3/8	3193 10 17	5,5	20	16	40,5	14	26,5	0,020
				G1/2	3193 10 21	7,5	24	16	40,5	14	26,5	0,029
			12	G1/4	3193 12 13	5,5	16	19	48	17	31	0,021
				G3/8	3193 12 17	5,5	20	19	46,5	15,5	31	0,024
				G1/2	3193 12 21	7	24	19	46,5	15,5	31	0,038
			14	G3/8	3193 14 17	5,5	20	22	56,5	21,5	35,5	0,107
				G1/2	3193 14 21	7	24	22	51	16	35,5	0,120
			16	G3/8	3193 16 17	7,5	27	27	79,5	41	38,5	0,121
				G1/2	3193 16 21	9	27	27	79,5	41	38,5	0,117

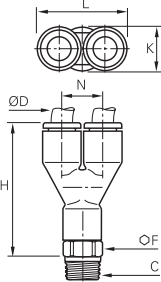

Raccord orientable

3148 Y simple, mâle BSPT

	Polymère technique, laiton nickelé, NBR		ØD	C		F	H	K	L	N	kg
			4	R1/8	3148 04 10	10	32,5	8,5	17,5	9	0,010
				R1/4	3148 04 13	14	33	8,5	17,5	9	0,019
			6	R1/8	3148 06 10	10	39,5	10,5	21,5	11	0,011
				R1/4	3148 06 13	14	40	10,5	21,5	11	0,021
			8	R1/8	3148 08 10	13	56,5	13,5	28	14,5	0,020
				R1/4	3148 08 13	14	55,5	13,5	28	14,5	0,025
				R3/8	3148 08 17	16	48,5	13,5	28	14,5	0,034
			10	R1/4	3148 10 13	14	60	19	39	20	0,033
				R3/8	3148 10 17	16	60,5	19	39	20	0,042
				R1/2	3148 10 21	24	61	19	39	20	0,062
			12	R3/8	3148 12 17	19	66	19	39	20	0,054
				R1/2	3148 12 21	21	66	19	39	20	0,059

Filetage avec pré-coating
Raccord orientable

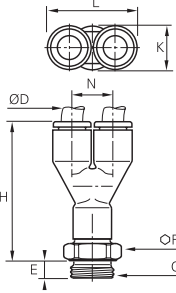
3158 Y simple, mâle BSPP et métrique

	Polymère technique, laiton nickelé, NBR		ØD	C		E	F	H	K	L	N	kg
			4	M5x0,8	3158 04 19	3,5	8	32,5	8,5	17,5	9	0,006
				G1/8	3158 04 10	5	13	32	8,5	17,5	9	0,009
				G1/4	3158 04 13	5,5	16	32,5	8,5	17,5	9	0,014
			6	M5x0,8	3158 06 19	3,5	10	39,5	10,5	21,5	11	0,009
				G1/8	3158 06 10	5	13	39	10,5	21,5	11	0,012
				G1/4	3158 06 13	5,5	16	39,5	10,5	21,5	11	0,017
			8	G1/8	3158 08 10	5	13	49	13,5	28	14,5	0,020
				G1/4	3158 08 13	5,5	16	49,5	13,5	28	14,5	0,023
				G3/8	3158 08 17	6	19	48	13,5	28	14,5	0,030
			10	G1/4	3158 10 13	5,5	16	58	16	33	17	0,031
				G3/8	3158 10 17	6	20	57,5	16	33	17	0,039
				G1/2	3158 10 21	7	24	58	16	33	17	0,053
			12	G3/8	3158 12 17	6	20	62	19	39	20	0,044
				G1/2	3158 12 21	7	24	63	19	39	20	0,049

Raccord orientable

Raccords d'implantation

3112 Y double, mâle BSPT



Polymère technique, laiton nickelé, NBR

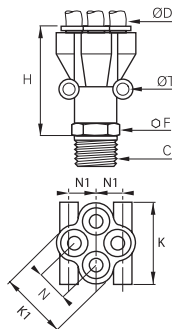

ØD	C		F	H	K	K1	N	N1	ØT	kg
4	R1/8	3112 04 10	13	41,5	25,5	21	10	8,5	3,7	0,023
	R1/4	3112 04 13	14	43,5	25,5	21	10	8,5	3,7	0,027
6	R1/8	3112 06 10	19	54,5	31,5	26,5	12	10	3,7	0,041
	R1/4	3112 06 13	19	57,5	31,5	26,5	12	10	3,7	0,047

Filetage avec pré-coating
Raccord orientable

3132 Y double, mâle BSPP



Polymère technique, laiton nickelé, NBR

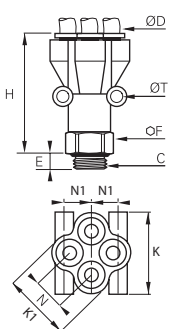

ØD	C		E	F	H	K	K1	N	N1	ØT	kg
4	G1/8	3132 04 10	5	13	41	25,5	21	10	8,5	3,7	0,025
	G1/4	3132 04 13	5,5	16	40	25,5	21	10	8,5	3,7	0,025
6	G1/8	3132 06 10	5	19	53,5	31,5	26,5	12	10	3,7	0,040
	G1/4	3132 06 13	5,5	19	52,5	31,5	26,5	12	10	3,7	0,045

Raccord orientable

3100 Cartouche monobloc Carstick®



Laiton, NBR

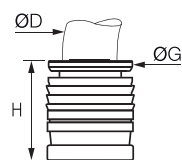

ØD		G	G1	H	L	kg
4	3100 04 00	8	11	10	554	0,001
6	3100 06 00	10	14,5	11,5	629	0,002
8	3100 08 00	13	15	15	794	0,002
10	3100 10 00	15,5	19,5	17	930	0,005
12	3100 12 00	19,5	21	19,5	1038	0,010

50 cartouches par étui Carstick®
Dimensions des logements disponibles au chapitre 2



3100 Cartouche monobloc Carstick®

Inch



Laiton nickelé, NBR

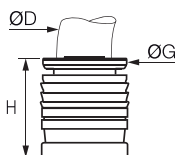

ØD		G	G1	H	L	kg
1/8	3100 53 00 99	7	10	9	508	0,002
1/4	3100 56 00 99	10,5	14,5	12	600	0,003
3/8	3100 60 00 99	15,5	19	16,5	930	0,006



50 cartouches par étui Carstick®
Dimensions des logements disponibles au chapitre 2



D'autres produits sont disponibles sur demande, n'hésitez pas à nous consulter.

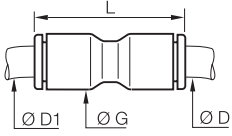

Raccords de liaison

3106 Union égale et inégale

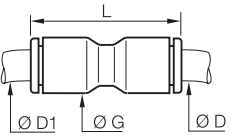

	Polymère technique, NBR 	ØD	ØD1		G	L	kg
		3	3	3106 03 00	8,5	25	0,002
			4	3106 03 04	8,5	25	0,002
			1/4	3106 04 56	11	29,5	0,010
		4	4	3106 04 00	8,5	25	0,001
			6	3106 04 06	11	28	0,002
			8	3106 04 08	13,5	38	0,005
			1/4	3106 06 56	13,5	36	0,009
		6	6	3106 06 00	10,5	28,5	0,002
			8	3106 06 08	13,5	38	0,005
			10	3106 06 10	16	42	0,007
		8	8	3106 08 00	13,5	38	0,004
			10	3106 08 10	16	42	0,008
			12	3106 08 12	19	50,5	0,026
		10	10	3106 10 00	16	42	0,006
			12	3106 10 12	19	50,5	0,022
			1/2	3106 12 62	22	56,5	0,024
		12	12	3106 12 00	19	50,5	0,009
			14	3106 12 14	22	56	0,026
			16	3106 12 16	27	61	0,066
14	14	3106 14 00	22	56	0,014		
16	16	3106 16 00	27	60,5	0,041		

3106 Union égale et inégale

Inch

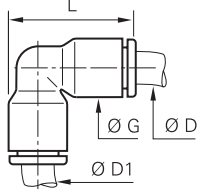

	Polymère technique, NBR 	ØD	ØD1		G	L	kg
		1/4	1/4	3106 56 00	10,9	29,5	0,002
			3/8	3106 60 00	16	42	0,006
		3/8	10	3106 60 10	12	50,5	0,029
			1/4	3106 60 56	16	41	0,016
		1/2	1/2	3106 62 00	22	55	0,015
		5/32" (4mm) et 5/16" (8 mm) également disponibles					

3102 Equerre égale et inégale

	Polymère technique, NBR 	ØD	ØD1		G	L	kg
		4	4	3102 04 00	8,5	19	0,001
			6	3102 04 06	10,5	22,5	0,004
		6	6	3102 06 00	10,5	22,5	0,002
			8	3102 06 08	13,5	29,5	0,009
		8	8	3102 08 00	13,5	29,5	0,004
			10	3102 08 10	16	34,5	0,031
			10	3102 10 00	16	34,5	0,006
			12	3102 10 12	19	40,5	0,022
		12	12	3102 12 00	19	40,5	0,010
			14	3102 14 00	22	46,5	0,015
			16	3102 16 00	27	52	0,043

3102 Equerre égale

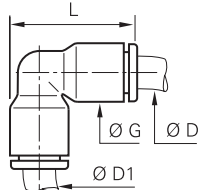
Inch

	Polymère technique, NBR 	ØD	ØD1		G	L	kg
		1/4	1/4	3102 56 00	11	23,5	0,002
		3/8	3/8	3102 60 00	16	34	0,006
		1/2	1/2	3102 62 00	22	35	0,018
		5/32" (4mm) et 5/16" (8 mm) également disponibles					

Raccords de liaison

3104

Té égal et inégal

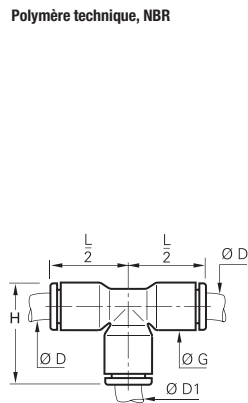

ØD	ØD1		G	H	L/2	kg
3	3	3104 03 00	8,5	19	14,5	0,004
4	4	3104 04 00	8,5	19	14,5	0,002
	6	3104 04 06	10,5	22,5	17,5	0,007
6	4	3104 06 04	10,5	22,5	17,5	0,005
	6	3104 06 00	10,5	22,5	17,5	0,003
8	8	3104 06 08	13,5	29,5	23	0,015
	4	3104 08 04	13,5	29	22,5	0,013
	6	3104 08 06	13,5	29,5	23	0,010
	8	3104 08 00	13,5	29,5	23	0,006
10	10	3104 08 10	16	34,5	26,5	0,021
	4	3104 10 04	16	39	31	0,027
	8	3104 10 08	16	34,5	26,5	0,014
	10	3104 10 00	16	34,5	26,5	0,009
12	12	3104 10 12	19	40,5	31	0,036
	4	3104 12 04	19	39	31	0,034
	10	3104 12 10	19	40,5	31	0,024
14	12	3104 12 00	19	40,5	31	0,014
	8	3104 14 08	22	46	35,5	0,054
14	14	3104 14 00	22	46	35,5	0,023
16	12	3104 16 12	27	52,5	39	0,088
	16	3104 16 00	27	52	39	0,063

3104

Té égal et inégal

Inch

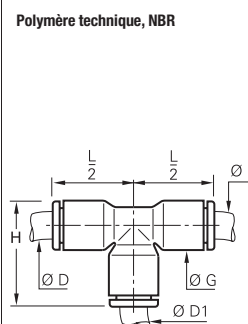

ØD	ØD1		G	H	L/2	kg
5/32	1/4	3104 04 56	11	23,5	18	0,014
1/8	1/8	3104 53 00	8,4	19	14,5	0,003
	1/4	3104 53 56	11	23,5	18	0,011
3/16	3/16	3104 55 00	10,9	27,2	21,6	0,015
1/4	5/32	3104 56 04	11	23,5	18,5	0,014
	1/4	3104 56 00	11	23	24	0,003
	1/8	3104 56 53	11	23,5	18,5	0,007
	3/8	3104 56 60	16	33,5	24,5	0,017
3/8	1/4	3104 60 56	16	32,5	25,5	0,019
	1/2	3104 60 62	22	46	35	0,070
1/2	3/8	3104 60 00	16	34	26	0,009
	1/2	3104 62 00	22	46	35	0,026
	1/4	3104 62 56	22,1	45,2	35,3	0,021
1/2	3/8	3104 62 60	22	46	35	0,060

5/32" (4mm) et 5/16" (8 mm) également disponibles

3140

Y simple égal et inégal

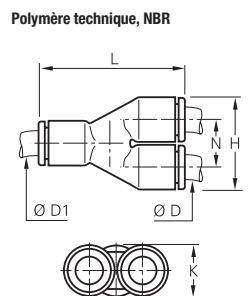

ØD	ØD1		H	K	L	N	kg
4	4	3140 04 00	17,5	8,5	28,5	9	0,002
	6	3140 04 06	17,5	10,5	33	9	0,003
6	6	3140 06 00	21,5	10,5	35	11	0,003
	8	3140 06 08	22,5	13,5	41	11,5	0,005
8	8	3140 08 00	28	13,5	45	14,5	0,007
	10	3140 08 10	28	16	47	14,5	0,011
10	10	3140 10 00	33	16	53	17	0,010
	12	3140 10 12	33	19	57	17	0,018
12	12	3140 12 00	39	19	57	17	0,028

3107

Croix égale et inégale



Polymère technique, NBR

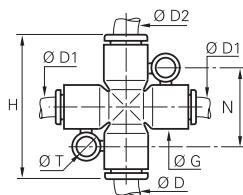

ØD	ØD1	ØD2		G	H	N	ØT	kg
4	4	4	3107 04 00	11	36	20	4,2	0,013
6	4	6	3107 04 06	11	36	20	4,2	0,010
4	4	6	3107 06 04	11	36	20	4,2	0,011
6	6	6	3107 06 00	11	36	20	4,2	0,005
8	6	8	3107 06 08	11	46	22,5	4,2	0,018
6	6	8	3107 08 06	13,5	46	22,5	4,2	0,023
8	8	8	3107 08 00	13,5	46	22,5	4,2	0,020



Les boîtes de conditionnement Parker Legris assurent une parfaite protection des produits. Elles sont conçues pour répondre aux attentes de nos clients, en offrant :

- une identification immédiate du modèle : référence et dessin technique correspondant,
- un code-barre,
- un stockage aisé,
- un système d'ouverture et de fermeture fiable,
- un matériau recyclable.



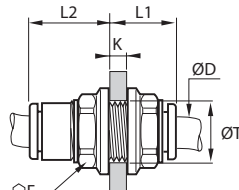

Raccords traversée de cloison

3116 Union traversée de cloison égale

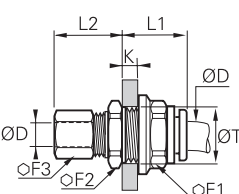

	Polymère technique, NBR 	ØD		F	K max	L1	L2	ØT min	kg
		4	3116 04 00	13	5,5	15	10	10,5	0,003
		6	3116 06 00	15	8,5	18	10,5	12,5	0,004
		8	3116 08 00	18	14,5	25	13,5	15,5	0,007
		10	3116 10 00	22	14,5	27,5	15,5	18,5	0,015
		12	3116 12 00	26	18,5	33	18	22,5	0,019
		14	3116 14 00	29	20,5	37,5	20,5	25,5	0,028

3146 Union traversée de cloison mixte égale

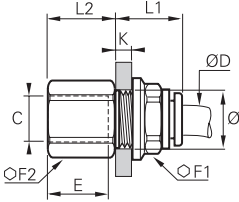

	Laiton nickelé, NBR 	ØD		F1	F2	F3	K max	L1	L2	ØT min	kg
		4	3146 04 00	13	13	10	7	17,5	17,5	10,5	0,018
		6	3146 06 00	15	17	13	8	19	18	12,5	0,029
		8	3146 08 00	18	19	14	8	20,5	20,5	15,5	0,036
		10	3146 10 00	22	22	19	8,5	23	24,5	18,5	0,065
		12	3146 12 00	26	25	22	8,5	27	25	22,5	0,096
		14	3146 14 00	29	29	24	10,5	27	27	25,5	0,125

Combinaison d'un raccordement instantané et d'un raccordement à compression

3136 Union traversée de cloison, femelle BSPP

	Laiton nickelé, NBR 	ØD	C		E	F1	F2	K max	L1	L2	ØT min	kg
		4	G1/8	3136 04 10	9,5	13	13	7	17	11,5	10,5	0,015
		4	G1/4	3136 04 13	13,5	13	16	7	17	15,5	10,5	0,021
		6	G1/8	3136 06 10	9,5	15	15	8	19	10,5	12,5	0,020
		6	G1/4	3136 06 13	13,5	15	17	7	19	15,5	12,5	0,027
		8	G3/8	3136 06 17	12	15	22	8	19	16	12,5	0,041
		8	G1/8	3136 08 10	9,5	18	17	8	20,5	10,5	15,5	0,029
		8	G1/4	3136 08 13	13,5	18	17	8	20,5	14,5	15,5	0,029
		10	G3/8	3136 10 17	14	22	22	8,5	23	16	18,5	0,051
		12	G3/8	3136 12 17	14	26	24	8,5	27	16	22,5	0,078
		12	G1/2	3136 12 21	19,5	26	27	8,5	27	21,5	22,5	0,097
		16	G3/8	3136 16 17	12	29	29	10,5	30	15	27,5	0,125
		16	G1/2	3136 16 21	15	29	29	10,5	30	19,5	27,5	0,126

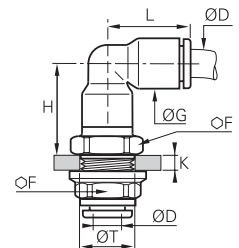

3139 Equerre traversée de cloison égale

	Polymère technique, laiton nickelé, NBR 	ØD		F	G	H	K max	L	ØT min	kg
		4	3139 04 00	13	8,5	17	6,5	14,5	10,5	0,014
		6	3139 06 00	15	10,5	19,5	7	17,5	12,5	0,021
		8	3139 08 00	18	13,5	24	8	23	15,5	0,032
		10	3139 10 00	22	16	28	8,5	26	18,5	0,050
		12	3139 12 00	26	19	33	8,5	31	22,5	0,086
		14	3139 14 00	29	25,5	37,5	10,5	36	25,5	0,116

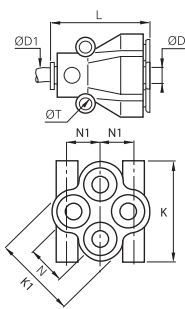

Raccord orientable

Raccords de distribution

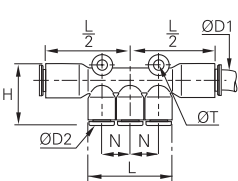

3144 Y double égal et inégal

	Polymère technique, NBR 	$\varnothing D$ $\varnothing D1$ 	K K1 L N N1 $\varnothing T$ kg
		4 4 3144 04 04 4 6 3144 04 06 6 6 3144 06 06 6 8 3144 06 08	25,5 21 30,5 10 8,5 3,7 0,015 26 21 30,5 10 10 3,7 0,013 31,5 26,5 37,5 12 8,5 3,7 0,034 31,5 26,5 38 12 10 3,7 0,026

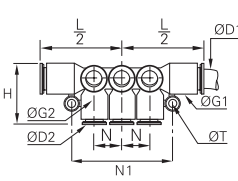

3304 Multi-té d'alimentation

	Polymère technique, NBR 	$\varnothing D1$ $\varnothing D2$ 	H L L/2 N $\varnothing T$ kg
		6 4 3304 06 04 8 4 3304 08 04 6 3304 08 06 10 6 3304 10 06 8 3304 10 08	24,5 34 37 11,5 4,2 0,015 24,5 34 37 11,5 4,2 0,012 24,5 34 37 11,5 4,2 0,010 36 44 40,5 14,5 4,2 0,019 36 44 40,5 15,5 4,2 0,015

3306 Multi-té d'alimentation à 90°

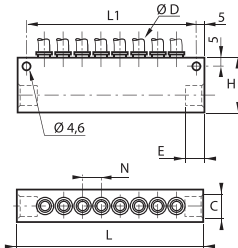

	Polymère technique, NBR 	$\varnothing D1$ $\varnothing D2$ 	G G1 H L/2 N N1 $\varnothing T$ kg
		6 4 3306 06 04 8 4 3306 08 04 6 3306 08 06 10 6 3306 10 06 8 3306 10 08	13,5 11 18,5 36 43 11,5 4,2 0,034 13,5 11 18,5 36,5 43 11,5 4,2 0,025 13,5 11 18,5 36,5 43 11,5 4,2 0,022 16 13,5 23 42 52 14,5 4,2 0,048 16 13,5 23,5 42 52 14,5 4,2 0,036

3310 Nourrice de distribution en ligne

	Aluminium traité, NBR 	$\varnothing D$ C 	Nombre de sorties E H L L1 N kg
		4 G1/4 3310 04 13 6 G1/4 3310 06 13 8 G3/8 3310 08 17 10 G1/2 3310 10 21 12 G1/2 3310 12 21	8 10 33 114 104 11,5 0,175 8 10 33 114 104 12,5 0,170 6 12 33 114 104 15 0,157 6 16 48 145,5 135,5 17 0,348 6 16 45 158 148 20,5 0,370

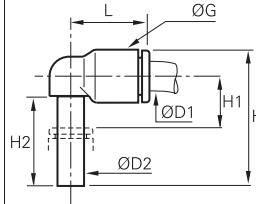

Raccords et accessoires encliquetables

3182 Equerre égale et inégale encliquetable

	 <p>Polymère technique, NBR</p>	ØD1	ØD2		G	H	H1	H2	L	kg
		4	4	3182 04 00	8,5	23	6	15,5	14	0,001
		4	6	3182 04 06	10,5	26,5	7	17	16	0,003
		6	4	3182 06 04	10,5	24,5	7	15,5	16	0,001
		6	6	3182 06 06	10,5	26,5	7	17	16	0,001
		8	8	3182 08 08	13,5	33,5	8	21,5	23	0,007
		8	10	3182 08 10	13,5	33,5	8	21,5	23	0,003
		10	10	3182 10 00	16	39	10	24,5	26,5	0,010
		10	12	3182 10 12	16	39	10	24,5	26,5	0,004
		12	12	3182 12 00	19	44,5	10,5	27,5	31	0,017
		12	12	3182 12 00	19	45,5	10,5	27,5	31	0,007

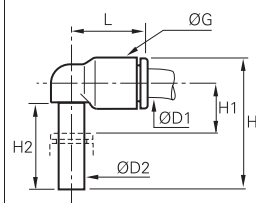

3182 Equerre égale encliquetable

Inch

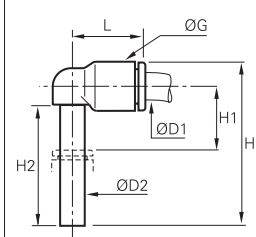

	 <p>Polymère technique, NBR</p>	ØD1	ØD2		G	H	H1	H2	L	kg
		1/4	1/4	3182 56 00	11	27,5	7,5	18	18,5	0,002
		3/8	3/8	3182 60 00	16	38,5	9	24	26	0,010
		1/2	1/2	3182 62 00	22	51	13	28	35	0,030

5/32" (4mm) et 5/16" (8 mm) également disponibles

3184 Equerre prolongée égale et inégale encliquetable

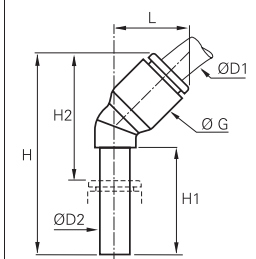

	 <p>NBR, polymère technique</p>	ØD1	ØD2		G	H	H1	H2	L	kg
		4	4	3184 04 00	8,5	32,5	15,5	25	14	0,004
		4	6	3184 04 06	10,5	38,5	19	29	16	0,004
		6	6	3184 06 00	10,5	38,5	19	29	16	0,002
		6	8	3184 06 08	13,5	49	23,5	37	23	0,010
		8	8	3184 08 00	13,5	49	23,5	37	23	0,003
		8	10	3184 08 10	16	56	26,5	41,5	26,5	0,013
		10	10	3184 10 00	16	56	26,5	41,5	26,5	0,010
		10	12	3184 10 12	19	62,5	28	45,5	31	0,020
		12	12	3184 12 00	19	62,5	28	45,5	31	0,014

3180 Equerre à 45° égale encliquetable

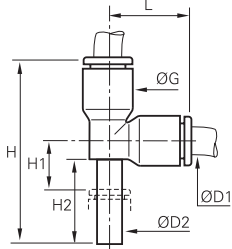

	 <p>Polymère technique, NBR</p>	ØD1	ØD2		G	H	H1	H2	L	kg
		4	4	3180 04 00	9	33,5	19	21	13	0,001
		6	6	3180 06 00	11	39	21	25	14,5	0,003
		8	8	3180 08 00	13,5	44	21,5	25,5	19,5	0,005
		10	10	3180 10 00	16	53	27	32,5	23	0,004
		12	12	3180 12 00	19	58,5	27,5	34	26,5	0,007

Raccords et accessoires encliquetables

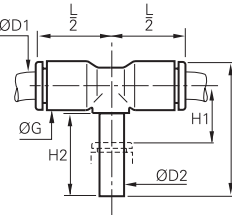

3183 Té en bout égal et inégal encliquetable

	 <p>Polymère technique, NBR</p>	ØD1	ØD2		G	H	H1	H2	L	kg
		4	4	3183 04 00	8,5	33	6	15,5	14,5	0,002
		4	6	3183 04 06	10,5	38,5	7	17	17,5	0,006
		6	6	3183 06 00	10,5	38,5	7	17	17	0,002
		6	8	3183 06 08	13,5	48,5	8	21,5	23	0,014
		8	8	3183 08 00	13,5	49	8	21,5	23	0,004
		8	10	3183 08 10	16	56,5	10,5	24,5	26,5	0,018
		10	10	3183 10 00	16	57	10,5	24,5	26,5	0,007
		10	12	3183 10 12	19	65,5	10,5	27,5	31	0,034
		12	12	3183 12 00	19	65,5	10,5	27,5	31	0,011

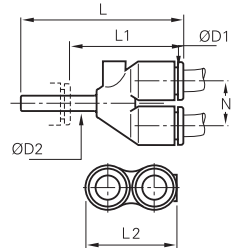

3188 Té au centre égal et inégal encliquetable

	 <p>Polymère technique, NBR</p>	ØD1	ØD2		G	H	H1	H2	L/2	kg
		4	4	3188 04 00	8,5	25	8	15,5	14,5	0,002
		4	6	3188 04 06	10,5	28,5	9	17	16	0,007
		6	6	3188 06 00	10,5	28,5	9	17	16	0,002
		6	8	3188 06 08	13,5	36,5	11	21,5	22	0,014
		8	8	3188 08 00	13,5	36,5	11	21,5	23	0,005
		8	10	3188 08 10	16	41	12,5	24,5	26,5	0,018
		10	10	3188 10 00	16	41	12,5	24,5	26,5	0,007
		10	12	3188 10 12	19	46,5	12,5	27,5	31	0,034
		12	12	3188 12 00	19	46,5	12,5	27,5	31	0,020

3142 Y simple égal et inégal encliquetable

	 <p>Polymère technique, NBR</p>	ØD1	ØD2		L	L1	L2	N	kg
		4	4	3142 04 00	34	21,5	17,5	9	0,002
		4	6	3142 04 06	35,5	21,5	17,5	9	0,004
		6	6	3142 06 00	39,5	25,5	21,5	11	0,004
		6	8	3142 06 08	44	25,5	21,5	11	0,015
		8	8	3142 08 00	50,5	32	28	14,5	0,007
		8	10	3142 08 10	53,5	32	28	14,5	0,024
		10	10	3142 10 00	57,5	36	33	17	0,010
		10	12	3142 10 12	60	35	33	17	0,037
		12	12	3142 12 00	66	41	39	20	0,017

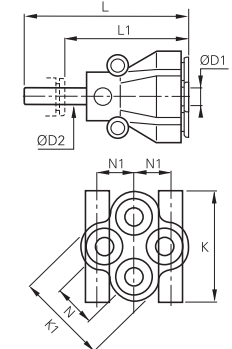
3143 Y double inégal encliquetable

	 <p>Polymère technique, NBR, laiton nickelé</p>	ØD1	ØD2		K	K1	L	L1	N	N1	kg
		4	6	3143 04 06	26	21,5	49,5	35,5	11	8,5	0,012
		4	8	3143 04 08	26	21,5	51	32	11	8,5	0,021
		6	8	3143 06 08	31,5	26,5	57,5	39	12	10	0,035

Raccords et accessoires encliquetables

3120 Jonction encliquetable

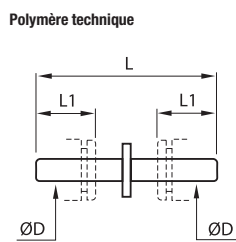

ØD		L	L1	kg
4	3120 04 00	34,5	12	0,001
6	3120 06 00	38,5	14	0,001
8	3120 08 00	41	18,5	0,001
10	3120 10 00	51,5	20,5	0,002
12	3120 12 00	60	24,5	0,004
14	3120 14 00	69,5	25,5	0,007

Ce modèle existe en laiton nickelé ; utiliser le suffixe 85 dans la référence. Exemple : 3120 04 00 85.
Compatible avec les raccords Parker Legris uniquement.
Plan disponible sur demande

3166 Réduction encliquetable

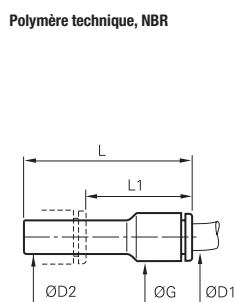

ØD1	ØD2		G	L	L1	kg
3	4	3166 03 04	8,5	37,5	23,5	0,002
	6	3166 04 06	8,5	37,5	23,5	0,001
4	8	3166 04 08	8,5	37,5	19	0,001
	10	3166 04 10	12	44	22,5	0,003
6	8	3166 06 08	10,5	37,5	20	0,001
	10	3166 06 10	10,5	38	17,5	0,002
	12	3166 06 12	14,5	46	23	0,005
8	14	3166 06 14	14,5	48	23	0,006
	10	3166 08 10	13,5	49	28,5	0,003
	12	3166 08 12	13,5	49	24,5	0,004
10	14	3166 08 14	17	48	23	0,007
	12	3166 10 12	21,5	56,5	33,5	0,006
12	14	3166 10 14	21,5	58,5	33,5	0,007
	14	3166 12 14	23,5	58,5	33,5	0,010

3166 Réduction encliquetable

Inch

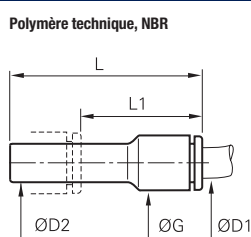

ØD1	ØD2		G	L	L1	kg
1/4	5/16	3166 56 08	11	41	23	0,002
	3/8	3166 56 60	11	41	21	0,002

3168 Grossisseur encliquetable

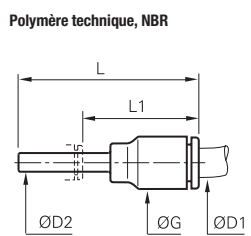

ØD1	ØD2		G	L	L1	kg
6	4	3168 06 04	10,5	35	23	0,001
	6	3168 08 06	13,5	45	31,5	0,003
8	1/4	3168 08 56	16	40	25,5	0,008
	8	3168 10 08	16	42,5	21	0,009
12	10	3168 12 10	19	49	24,5	0,012

3168 Grossisseur encliquetable

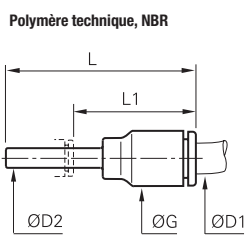

Inch



ØD1	ØD2		G	L	L1	kg
1/4	3/16	3168 56 55	20,5	41	25	0,003
	5/32	3168 56 04	11	41	29	0,001

Raccords et accessoires encliquetables

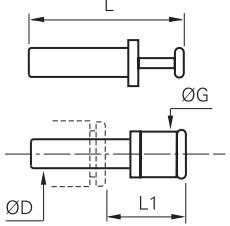

3126 Bouchon encliquetable

	<p>Polymère technique</p> 	ØD		G	L	L1	kg
		3	3126 03 00	6	25	13,5	0,001
		4	3126 04 00	4	30	15,5	0,001
		6	3126 06 00	8	33	16,5	0,001
		8	3126 08 00	10	35	17,5	0,001
		10	3126 10 00	12	42	21	0,002
		12	3126 12 00	14	45	22	0,003
		14	3126 14 00	16	49	23,5	0,005
		16	3126 16 00*	19	57	30	0,063

* Laiton nickelé

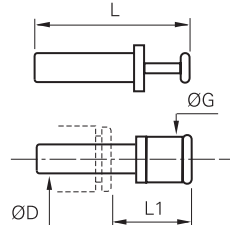

3126 Bouchon encliquetable

Inch

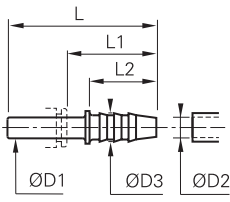

	<p>Polymère technique</p> 	ØD		G	L	L1	kg
		1/4	3126 56 00	8	36,5	22	0,001
		3/8	3126 60 00	12	42	22	0,002
		1/2	3126 62 00	15	48,5	21,5	0,003

5/32" (4mm) et 5/16" (8 mm) également disponibles

3122 Douille annelée encliquetable

	<p>Polymère technique</p> 	ØD1	ØD2		ØD3	L	L1	L2	kg
		4	3,2	3122 04 53	5	37	25	17	0,004
			5	3122 04 05	7	37	25	17	0,005
		6	5	3122 06 05	7	39	25	17	0,001
		8	6,3	3122 08 56	8,5	39,5	21	17	0,001
			8	3122 08 08	10	44,5	26	22	0,001
		10	6,3	3122 10 56	8	45	24,5	17	0,002
			8	3122 10 08	10	50	29,5	22	0,002
			8	3122 12 08	10	50	26	22	0,002
		12	10	3122 12 10	12	48,5	25,5	22,5	0,002
			12,5	3122 12 62	14,5	57	34	22,5	0,004
		14	12,5	3122 14 62	14,5	59,5	34,5	22,5	0,022

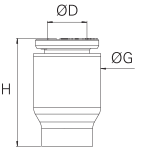
3151 Bouchon fin de ligne

	<p>Polymère technique, NBR</p> 	ØD		G	H	kg
		4	3151 04 00	8,5	14,7	0,001
		6	3151 06 00	10,5	16,9	0,001
		8	3151 08 00	13,5	21,9	0,002
		10	3151 10 00	16	22,2	0,003
		12	3151 12 00	19	27,7	0,006
		14	3151 14 00	22	28	0,014

D'autres produits sont disponibles sur demande ; n'hésitez pas à nous consulter.

Raccords banjos

Une gamme de raccords idéale pour les implantations nécessitant un accès par le dessus et le **maintien de l'orientation du tube**. Cette gamme se décline en raccords simples, multiples et modulaires, permettant une **extrême compacité** ainsi que la **réalisation ingénieuse de nourrices de distribution**.

Avantages produit

- Compact**
- Encombrement minimal entre les raccords
 - Conception de la vis banjo étudiée pour un débit maximum
 - Libre accès quelle que soit la distance entre implantations
 - Montage facilité et étanchéité immédiate :
 - grâce au pré-coating sur les filetages coniques
 - grâce au joint sous embase pour les filetages cylindriques
 - Sécurité de fonctionnement : orientation de tube garantie
 - Contrôle de l'étanchéité à 100 %
 - Datage unitaire pour garantir la qualité et la traçabilité

- Modulaire**
- Empilage sans effort jusqu'à 6 banjos simples plein passage
 - Orientation de chaque banjo à 360° pour une parfaite adaptabilité
 - Modularité : combinaison de diamètres de tubes différents



Applications

- Robotique
- Process automobile
- Air comprimé
- Semi-conducteurs
- Textile
- Conditionnement
- Vide

Caractéristiques techniques

Fluides adaptés	Air comprimé Autres fluides : nous consulter
Pression d'utilisation	Vide à 20 bar
Température d'utilisation	-20°C à +80°C

Couples de serrage (daN.m)	Filetages					
	M3 x0,5	M5 x0,8	G1/8	G1/4	G3/8	G1/2
	0,05	0,1	0,4	0,5	0,6	0,7

Les performances dépendent des fluides, du matériau, et du tube utilisés. L'utilisation est garantie pour un vide de 755 mm Hg (99 % de vide).

Matériaux constituants

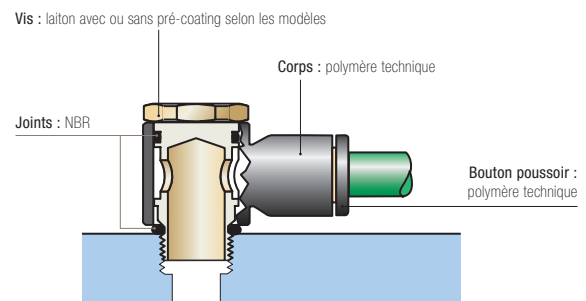

Sans silicone

Réglementations

ISO 14743 Transmissions pneumatiques, raccords instantanés pour tubes thermoplastiques

DI : 97/23/CE (PED)
DI : 2002/95/CE (RoHS), 2011/65/CE
RG : 1907/2006 (REACH)

Configurations d'installation

Passage de la vis en fonction de son filetage pour les références 3524 - 3527 - 3528 - 3529 :

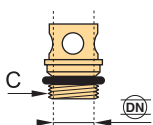

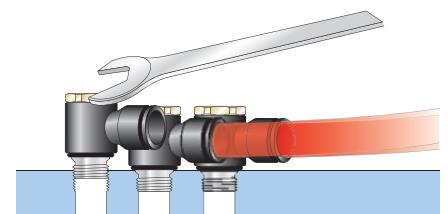

Filetage (C)	M5x0,8	G1/8	G1/4	G3/8	G1/2
DN	2,5	5,5	8,5	11	13



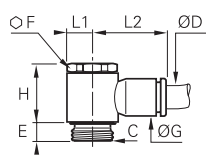

Raccords banjos

3118 Banjo simple, mâle BSPP et métrique

	Polymère technique, laiton nickelé, NBR 	ØD	C		E	F	G	H	L1	L2	kg	
		3	M3x0,5	3118 03 09*	3	-	8,5	13	5	16		0,005
			M5x0,8	3118 03 19*	4	-	8,5	13	5	16		0,005
		4	M5x0,8	3118 04 19*	4	-	8,5	13	5	16,5		0,004
			G1/8	3118 04 10	4	13	8,5	17	7	18,5		0,012
			M5x0,8	3118 06 19*	4	-	10,5	13	7	18,5		0,004
		6	G1/8	3118 06 10	4	13	10,5	17	7	20		0,013
			G1/4	3118 06 13	5,5	17	10,5	21	9,5	22		0,023
			G1/8	3118 08 10	4	13	13,5	16,5	7	25		0,013
		8	G1/4	3118 08 13	5,5	17	13,5	21	9	27		0,024
			G3/8	3118 08 17	5,5	20	13,5	24,5	11	29		0,038
			G1/4	3118 10 13	5,5	17	16	21	9,5	29		0,025
		10	G3/8	3118 10 17	5,5	20	16	24,5	11	31		0,039
			G1/2	3118 10 21	8	25	19	27,5	13,5	36,5		0,083
		12	G3/8	3118 12 17	5,5	20	19	24,5	11	34,5		0,044
	G1/2	3118 12 21	8	25	19	27,5	13,5	36,5		0,074		

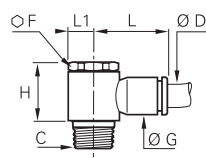

*Vis à fente tournevis

3018 Banjo simple, mâle BSPT

	Polymère technique, laiton nickelé, NBR 	ØD	C		F	G	H	L	L1	kg	
		4	R1/8	3018 04 10	13	8,5	18,5	18,5	7		0,015
		6	R1/8	3018 06 10	13	10,5	18,5	20	7		0,015
			R1/4	3018 06 13	17	10,5	22,5	22	9,5		0,029
			R1/8	3018 08 10	13	13,5	18,5	25	7		0,016
		8	R1/4	3018 08 13	17	13,5	22,5	27	9,5		0,030
			R3/8	3018 08 17	21	13,5	26,5	29	11		0,047
		10	R1/4	3018 10 13	17	16	22,5	29	9,5		0,032
			R3/8	3018 10 17	21	16	26,5	31	11		0,048
			R1/4	3018 12 13	21	19	26,5	34,5	11		0,052
		12	R3/8	3018 12 17	21	19	26,5	34,5	11		0,050
			R1/2	3018 12 21	25	19	30	37	13,5		0,086

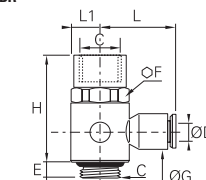

Filetage avec pré-coating

3124 Banjo simple, mâle et femelle BSPP et métrique

	Polymère technique, laiton nickelé, NBR 	ØD	C		E	F	G	H	L	L1	kg	
		4	M5x0,8	3124 04 19	4	8	8,5	19	16	5		0,006
			G1/8	3124 04 10	4	13	8,5	25,5	18,5	7		0,015
		6	G1/4	3124 06 13	5,5	17	10,5	33	22	9		0,030
		8	G3/8	3124 08 17	5,5	20	13,5	37,5	29	11		0,056

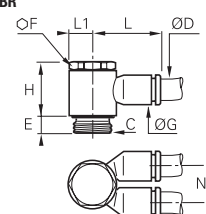

Cette famille a été créée pour permettre le montage d'un raccord à fonctions à la sortie du vérin.

3149 Banjo double en Y, mâle BSPP et métrique

	Polymère technique, laiton nickelé, NBR 	ØD	C		E	F	G	H	L	L1	N	kg	
		4	M5x0,8	3149 04 19*	4	-	8,5	13	16	4,5	9		0,005
			G1/8	3149 04 10	4	13	10,5	16,5	18,5	7	11,5		0,018
		6	G1/8	3149 06 10	4	13	10,5	16,5	18,5	7	11,5		0,014
			G1/4	3149 06 13	5,5	17	13,5	21	27	9,5	14,5		0,035
		8	G1/4	3149 08 13	5,5	17	13,5	21	27	9,5	14,5		0,026
			G3/8	3149 08 17	5,5	20	16	24,5	31	11	17		0,053
		10	G3/8	3149 10 17	5,5	20	16	24,5	31	11	17		0,042

*Vis à fente tournevis

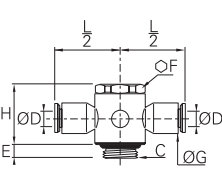
3119 Banjo double opposé, mâle BSPP et métrique

	Polymère technique, laiton nickelé, NBR 	ØD	C		E	F	G	H	L/2	kg	
		4	M5x0,8	3119 04 19*	4	-	8,5	13	8		0,005
			G1/8	3119 04 10	4	13	11	17	20		0,021
		6	G1/8	3119 06 10	4	13	11	17	20		0,024
			G1/4	3119 06 13	5,5	17	13,5	21	26,5		0,031
		8	G1/4	3119 08 13	5,5	17	13,5	21	27		0,033
			G3/8	3119 08 17	5,5	20	16	24,5	30,5		0,053
10	G3/8	3119 10 17	5,5	20	16	24,5	31		0,045		

*Vis à fente tournevis

Raccords modulaires

3538

Corps simple pour banjos



Polymère technique, NBR

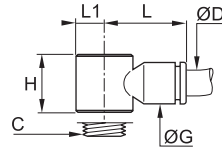

ØD	C		G	H	L	L1	kg
3	M5x0,8	3538 03 19	8,5	13	16	5	0,003
	M5x0,8	3538 04 19	8,5	13	16	5	0,001
4	G1/8	3538 04 10	10,5	14,5	18,5	7	0,002
	M5x0,8	3538 06 19	11	13	18,5	5	0,001
6	G1/8	3538 06 10	10,5	14,5	20	7	0,002
	G1/4	3538 06 13	13,5	18	22	9,5	0,003
8	G1/8	3538 08 10	13,5	14,5	25	7	0,003
	G1/4	3538 08 13	13,5	18	27	9,5	0,004
10	G3/8	3538 08 17	13,5	21,5	29	11,5	0,009
	G1/4	3538 10 13	16	18	29	9,5	0,005
	G3/8	3538 10 17	16	21,5	31	11,5	0,006
12	G1/2	3538 10 21	19	22,5	36,5	13,5	0,019
	G3/8	3538 12 17	19	21,5	34,5	11,5	0,011
	G1/2	3538 12 21	19	22,5	36,5	13,5	0,015

3539

Corps double opposé pour banjos



Polymère technique, NBR

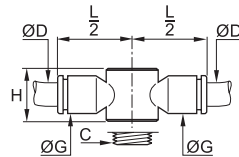

ØD	C		G	H	L/2	kg
4	M5x0,8	3539 04 19	8,5	13	16	0,002
	G1/8	3539 04 10	10,5	14,4	20	0,008
6	G1/8	3539 06 10	10,5	14,4	20	0,011
	G1/4	3539 06 13	13,5	18	26	0,014
8	G1/4	3539 08 13	13,5	18	27	0,013
	G3/8	3539 08 17	16	21,5	30,5	0,020
10	G3/8	3539 10 17	16	21,5	31	0,016

3549

Corps double en Y pour banjos



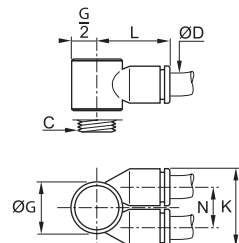

Polymère technique, NBR



ØD	C		G	K	L	N	kg
4	M5x0,8	3549 04 19	10	17,5	15,5	9	0,003
	G1/8	3549 04 10	14	22,5	20	12	0,007
	G1/4	3549 04 13	18,5	28	25	14,5	0,019
6	G1/8	3549 06 10	14	22,5	20,5	12	0,003
	G1/4	3549 06 13	18,5	28	25	14,5	0,017
	G3/8	3549 06 17	22,5	33	28,5	17	0,013
8	G1/4	3549 08 13	18,5	28	26	14,5	0,010
	G3/8	3549 08 17	22,5	33	29,5	17	0,020
10	G3/8	3549 10 17	22,5	33	29,5	17	0,016

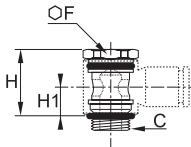

Raccords modulaires

3527 Vis pour corps banjos 1 étage, mâle BSPP et métrique

	Laiton nickelé, NBR 	C		F	H	H1	kg
		M5x0,8	3527 00 19*	-	17	7,5	0,003
		G1/8	3527 00 10	13	17	7,5	0,011
		G1/4	3527 00 13	17	21	9,5	0,020
		G3/8	3527 00 17	20	24,5	11	0,033
		G1/2	3527 00 21	25	27,5	11,5	0,063

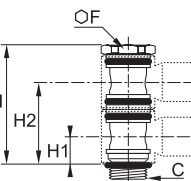

* Vis à fente tournevis
Vis plein passage

3528 Vis pour corps banjos 2 étages, mâle BSPP et métrique

	Laiton nickelé, NBR 	C		F	H	H1	H2	kg
		M5x0,8	3528 00 19*	-	24,5	7,5	18,5	0,005
		G1/8	3528 00 10	13	31	7,5	22	0,017
		G1/4	3528 00 13	17	39	9,5	27,5	0,031
		G3/8	3528 00 17	20	46	11	32,5	0,053

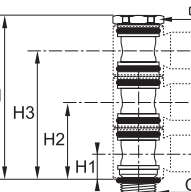

* Vis à fente tournevis
Vis plein passage
Produit prévu pour l'empilage de 2 corps de banjo

3529 Vis pour corps banjos 3 étages, mâle BSPP

	Laiton nickelé, NBR 	C		F	H	H1	H2	H3	kg
		G1/8	3529 00 10	13	45,5	7,5	22	36	0,023
		G1/4	3529 00 13	17	54	9,5	27,5	45,5	0,042
		G3/8	3529 00 17	20	67,5	11	32,5	54	0,069

Vis plein passage
Produit prévu pour l'empilage de 3 corps de banjo

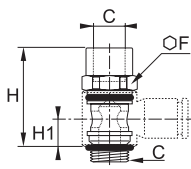
3524 Vis pour corps banjos, mâle et femelle BSPP et métrique

	Laiton nickelé, NBR 	C		F	H	H1	kg
		M5x0,8	3524 00 19	8	17	7,5	0,005
		G1/8	3524 00 10	13	24,5	7,5	0,013
		G1/4	3524 00 13	17	33	9,5	0,027
		G3/8	3524 00 17	20	37,5	11	0,038
		G1/2	3524 00 21	26	42	11,5	0,067

Vis plein passage

L'ensemble des vis creuses 3527, 3528, 3529 et 3524 n'est utilisable qu'en association avec les corps pour raccords multiples modulaires 3538, 3539 et 3549.
Passage de la vis en fonction de son filetage, pour les références 3527, 3528, 3529 et 3524.

Filetage	M5x0,8	G1/8	G1/4	G3/8	G1/2
	2,5	5,5	8,5	11	13

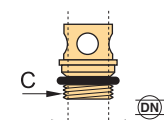

Connecteurs multiples modulaires

Ces connecteurs vous offrent le **maximum de raccordements** de circuits dans un **minimum d'espace**. Les **trois versions** Parker Legris apportent une solution d'aménagement ergonomique et d'intervention rapide pour vos installations les plus complexes.

Avantages produit

- En ligne**
 - Raccordement de plusieurs tubes sur un rack, un coffret, une armoire
 - Réduction du risque d'erreur de connexion
 - Possibilité de raccordement en position fixe ou mobile
 - Renforcement par armature métallique traitée anti-corrosion
- En faisceau**
 - Aucun risque d'erreur de connexion : ergot détrompeur et numérotation des sorties
 - Guidage des tubes et protection des connexions grâce à la coiffe
 - Renforcement par armature aluminium et polymère technique
 - Montage en traversée de cloison
 - Développement de nombreux multi-connecteurs sur demande
- En bornier**
 - Disposé aux entrées et sorties des installations
 - Témoins de mise en pression de l'installation
 - Modèles encliquetables côte à côte sur profilé DIN [ou Ω
 - Emplacement prévu pour identification des circuits

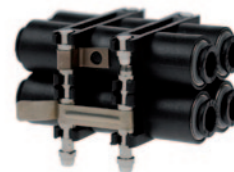

Applications

- Robotique
- Process automobile
- Air comprimé
- Semi-conducteurs
- Textile
- Conditionnement
- Vide

Caractéristiques techniques

Fluides adaptés	Air comprimé Autres fluides : nous consulter
Pression d'utilisation	Vide à 10 bar
Température d'utilisation	-20°C à +80°C

Les performances dépendent des fluides, du matériau, et du tube utilisés. L'utilisation est garantie pour un vide de 755 mm Hg (99 % de vide).

Matériaux constituants

- Support multi-connecteur :
- en ligne : acier zingué
 - en faisceau : aluminium et polymère technique
 - en bornier : polymère technique

Connecteurs : matériaux LF 3000®



Sans silicone

Configurations d'installation

En ligne

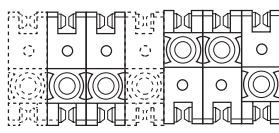

Montage standard

Montage personnalisé

Composition d'une boîte :

- 10 modules hermaphrodites
- 20 picots d'assemblage et 4 d'extrémités
- 4 pattes de fixation
- 4 agrafes d'accouplement
- 1 fourchette d'éjection des picots

Le multi-connecteur est obtenu par clipsage de modules hermaphrodites, regroupés par des picots. Une agrafe le maintient fermé. Une fourchette permet le démontage.

5 modules maximum recommandés pour la partie mobile ; la partie fixe n'est pas limitée.

En faisceau



En bornier

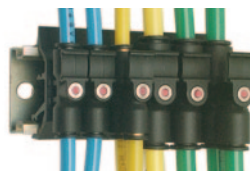



Réglementations

ISO 14743 : transmissions pneumatiques, raccords instantanés pour tubes thermoplastiques
 DI : 97/23/CE (PED)
 DI : 2002/95/CE (RoHS), 2011/65/CE
 RG : 1907/2006 (REACH)

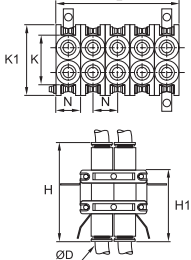

Connecteurs multiples modulaires

3300 Multi-connecteur modulaire

	Polymère technique, NBR 	ØD		B	H	H1	K	K1	L	L1	L2	N	kg
		4	3300 04 00	21	40,5	29,5	32	20	55	22	6	11	0,078
		6	3300 06 00	28	48	38,5	39	27,5	70	28	7,5	14	0,213
		8	3300 08 00	28	50	39	39	27,5	70	28	7,5	14	0,025

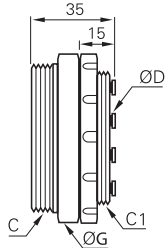

Fixation par vis ou boulon Ø 3 mm

3320 Multi-connecteur cylindrique à embout mâle

	Polymère technique, NBR 	ØD	C	C1		Nombre de sorties	G	kg
		4	M38x1,5	M32x1,5	3320 04 00 02	2	42	0,046
			M46x1,5	M40x1,5	3320 04 00 04	4	50	0,070
			M46x1,5	M40x1,5	3320 04 00 07	7	50	0,072
			M65x1,5	M58x1,5	3320 04 00 12	12	70	0,136
		6	M38x1,5	M32x1,5	3320 06 00 02	2	42	0,050
			M46x1,5	M40x1,5	3320 06 00 04	4	50	0,070
			M46x1,5	M40x1,5	3320 06 00 07	7	50	0,070
			M38x1,5	M32x1,5	3320 08 00 02	2	45	0,050

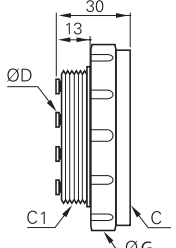

Le nombre de sorties de tubes du corps mâle doit correspondre à celui du corps femelle.

3321 Multi-connecteur cylindrique corps femelle

	Polymère technique, NBR 	ØD	C	C1		Nombre de sorties	G	kg
		4	M38x1,5	M32x1,5	3321 04 00 02	2	45	0,040
			M46x1,5	M40x1,5	3321 04 00 04	4	55	0,065
			M46x1,5	M40x1,5	3321 04 00 07	7	55	0,063
			M65x1,5	M58x1,5	3321 04 00 12	12	75	0,124
		6	M38x1,5	M32x1,5	3321 06 00 02	2	45	0,043
			M46x1,5	M40x1,5	3321 06 00 04	4	55	0,066
			M46x1,5	M40x1,5	3321 06 00 07	7	55	0,064
			M38x1,5	M32x1,5	3321 08 00 02	2	45	0,039

Le nombre de sorties de tubes du corps femelle doit correspondre à celui du corps mâle.

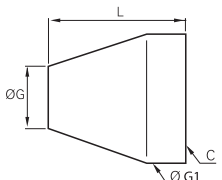
3329 Multi-connecteur cylindrique coiffe de protection

	Polymère technique 	C		Nombre de sorties	G	G1	L	kg
		M32x1,5	3329 00 01	2	32	42	50	0,043
		M40x1,5	3329 00 02	4-7	35	50	55	0,058
		M58x1,5	3329 00 03	12	34	70	70	0,139

Encombrement du multi-connecteur en traversée de cloison

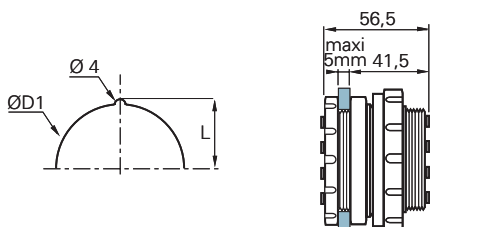

Nombre de sorties de tube	L	ØD1
2	17	32,5
4-7	21	40,5
12	30,3	58,5

Connecteurs multiples modulaires

3379 Bornier pour 2 tubes



Polymère technique, NBR

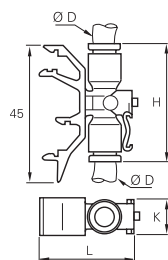

ØD		H	K	L	kg
4	3379 04 00	34,5	11	39,5	0,016
6	3379 06 00	34,5	11	39,5	0,026
8	3379 08 00	46	13	44,5	0,034

Témoin de mise en pression de l'installation

3381 Bornier pour 3 tubes



Polymère technique, NBR

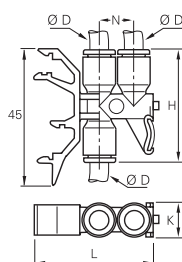

ØD		H	K	L	N	kg
4	3381 04 00	36,5	11	39,5	11,5	0,012
6	3381 06 00	36,5	11	39,5	11,5	0,028
8	3381 08 00	46	13	44,5	14,5	0,033

Témoin de mise en pression de l'installation



IP 65
24 V DC
R 480 007 195
Pe max = 10 bar

Raccords auto-obturants et tournants

Parker Legris a conçu ces deux produits innovants pour parfaire l'**adaptabilité** des raccords instantanés aux différentes installations et apporter une **solution d'intervention rapide** sur les circuits pneumatiques.

Avantages produit

Raccord auto-obturant

Fermeture automatique du circuit si tube déconnecté
Possibilité de maintenir en attente sous pression le circuit amont ou aval
Rétablissement instantané du flux à la reconnexion du tube

Raccord tournant

Adaptation parfaite aux mouvements de déplacement du vérin
Évite tout risque de pliage du tube
Excellent vieillissement du couple raccord / tube
Haute fiabilité et endurance
Facilite le fonctionnement des installations



Robotique
Process automobile
Air comprimé
Semi-conducteurs
Textile
Conditionnement
Vide

Applications

Caractéristiques techniques

Fluides adaptés	Air comprimé Autres fluides : nous consulter
Pression d'utilisation	Vide à 20 bar (10 bar : raccord auto-obturant)
Température d'utilisation	-20° à +80°C*

Les performances dépendent des fluides, du matériau, et du tube utilisés.
L'utilisation est garantie pour un vide de 755 mm Hg (99 % de vide).

Matériaux constituants

Raccord tournant

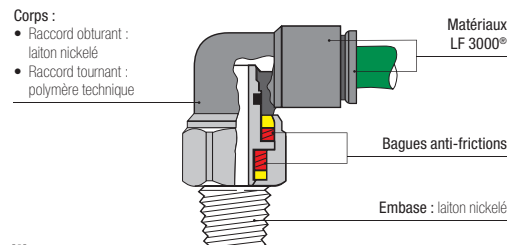

Sans silicone

Réglemations

ISO 14743 : transmissions pneumatiques, raccords instantanés pour tubes thermoplastiques

DI : 97/23/CE (PED)
 DI : 2002/95/CE (RoHS), 2011/65/CE
 RG : 1907/2006 (REACH)

Configurations d'installation

Raccord auto-obturant

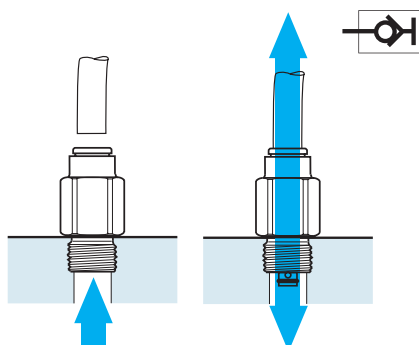

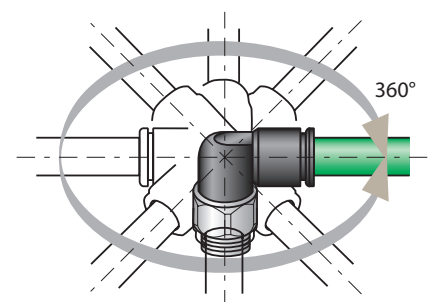

Raccord tournant

Ø extérieur tube (mm)	Couple de manoeuvre (daN.m)	Vitesse max. (tour/min)
4	< 2,5.10 ⁻³	190
6	< 4.10 ⁻³	160
8	< 7.10 ⁻³	120
10	< 11.10 ⁻³	90
12	< 16.10 ⁻³	80



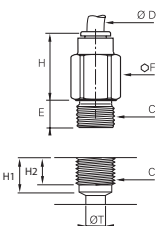

Raccords auto-obturants et tournants

3391 Piquage droit auto-obturant, mâle BSPP

	Laiton nickelé, NBR 	ØD	C		E	F	H	H1	H2	ØT	kg
		4	G1/8	3391 04 10	5	13	18	7,5	6	5	0,017
		6	G1/8	3391 06 10	5	14	19,5	9	6	7,5	0,019
		8	G1/8	3391 08 10	5	14	29,5	10	6	7,5	0,025
			G1/4	3391 08 13	5,5	16	25,5	11	8	9	0,032
10	G3/8	3391 10 17	5,5	20	27,5	13	11	10	0,055		

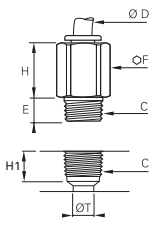

Pression de service maximum : 10 bar

3091 Piquage droit auto-obturant, mâle BSPT

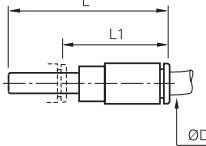

	Laiton nickelé, NBR 	ØD	C		E	F	H	H1	ØT	kg
		4	R1/8	3091 04 10	7,5	12	18	9,5	5	0,015
		6	R1/8	3091 06 10	7,5	13	19,5	9,5	7,5	0,015
		8	R1/8	3091 08 10	6,5	14	25	10,5	7,5	0,024
			R1/4	3091 08 13	11	14	25,5	13,5	9	0,021
10	R3/8	3091 10 17	11,5	17	27,5	14	10	0,035		

Pression de service maximum : 10 bar
Filetage avec pré-coating

3160 Auto-obturant encliquetable

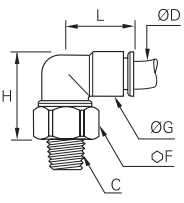

	Polymère technique, NBR 	ØD		L	L1	kg
		4	3160 04 00	46	33,5	0,006
		6	3160 06 00	53,5	31	0,009
		8	3160 08 00	58	31	0,014

3159 Equerre oscillante, mâle BSPT

	Polymère technique, laiton nickelé, NBR 	ØD	C		F	G	H	L	kg
		4	R1/8	3159 04 10	12	11	22	17,5	0,012
			R1/8	3159 06 10	14	14	26,5	20,5	0,014
		6	R1/4	3159 06 13	14	14	23,5	20,5	0,022
			R1/8	3159 08 10	17	16	32	23,5	0,036
		8	R1/4	3159 08 13	17	16	29	23,5	0,037
			R3/8	3159 08 17	17	16	25	23,5	0,033
		10	R1/4	3159 10 13	19	19,5	37,5	29	0,053
			R3/8	3159 10 17	19	19,5	33,5	29	0,045
		12	R1/4	3159 12 13	21	22	44,5	33,5	0,080
			R3/8	3159 12 17	21	22	41	33,5	0,070

Filetage avec pré-coating

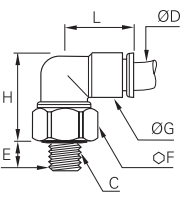
3189 Equerre oscillante, mâle BSPP et métrique

	Polymère technique, laiton nickelé, NBR 	ØD	C		E	F	G	H	L	kg
		4	M5x0,8	3189 04 19	3	12	11	24,5	17,5	0,012
			G1/8	3189 04 10	5	13	11	23	17,5	0,013
			M5x0,8	3189 06 19	3	12	14	27,5	20,5	0,017
		6	G1/8	3189 06 10	5	14	14	27	20,5	0,019
			G1/4	3189 06 13	5,5	16	14	25,5	20,5	0,023
		8	G1/8	3189 08 10	5	17	16	33,5	23,5	0,034
			G1/4	3189 08 13	5,5	17	16	31	23,5	0,034
		8	G3/8	3189 08 17	5,5	20	16	29,5	23,5	0,042
			G1/4	3189 10 13	5,5	19	19,5	39	29	0,058
		10	G3/8	3189 10 17	5,5	20	19,5	37	29	0,050
			G1/4	3189 12 13	5,5	21	22	46,5	33,5	0,074
		12	G3/8	3189 12 17	5,5	21	22	45,5	33,5	0,072

Accessoires pour raccords instantanés

Parker Legris a développé différents types d'accessoires afin d'améliorer la **sécurité** et l'**identification** des circuits.

Avantages produit

Sécurité | Protection des personnes et des équipements
Prévention des risques de déconnexion involontaire
Déconnexion uniquement avec un outil
Résistance aux graisses et agents de nettoyage

Ergonomie | Identification aisée des circuits grâce aux 6 couleurs
Organisation et fixation de vos circuits grâce aux clips et cache-poussoirs
Démontage aisé dans des zones peu accessibles grâce à l'outil
Réduction et bouchon pour s'adapter à toutes vos configurations d'installation



Applications

- Robotique
- Process automobile
- Air comprimé
- Semi-conducteurs
- Textile
- Traitement de l'eau
- Distributeurs de boissons

Caractéristiques techniques

Raccords adaptés	LF 3000®, LIQUIfit®
Température d'utilisation	-20°C à +95°C
Matériaux constituants	Clip sécurité, cache-poussoir, barrette de clips : polymère technique Réduction et bouchon : laiton nickelé

Mise en œuvre

Clip de sécurité



Cache-poussoirs

Les cache-poussoirs de différentes couleurs se montent sur les poussoirs des raccords LF 3000® et LIQUIfit®.

Amovibles, ils sont disponibles en 5 couleurs et vous permettent un code de repérage sur les circuits.



Outil de démontage

En cas d'accès difficiles, il est préconisé d'utiliser cet outil de montage.



Barrette de clips

Les clips permettent de fixer avec un encombrement réduit les raccords LF 3000®.



Vous trouverez notre gamme complète d'accessoires dans le chapitre 9.

Accessoires pour raccords instantanés

3130 Clip de sécurité

Polymère technique	ØD							H	K	kg
	4	3130 04 01	3130 04 02	3130 04 03	3130 04 04	3130 04 05	3130 04 10	6,6	3	0,001
	6	3130 06 01	3130 06 02	3130 06 03	3130 06 04	3130 06 05	3130 06 10	7,8	3,1	0,001
	8	3130 08 01	3130 08 02	3130 08 03	3130 08 04	3130 08 05	3130 08 10	9,5	4,3	0,001
	10	3130 10 01	3130 10 02	3130 10 03	3130 10 04	3130 10 05	3130 10 10	10,8	4,2	0,002
	12	3130 12 01	3130 12 02	3130 12 03	3130 12 04	3130 12 05	3130 12 10	12,5	5,1	0,003
	14	3130 14 01	3130 14 02	3130 14 03	3130 14 04	3130 14 05	3130 14 10	15	6	0,004

CLIP Barrette de clips pour tubes et raccords

Polymère technique	ØD		H	K	N	kg
	4	CLIP 04 00	9	13,5	10,5	0,007
	6	CLIP 06 00	10,5	13	10,5	0,004
	8	CLIP 08 00	12,5	10,5	12	0,007
	10	CLIP 10 00	14	12	15	0,005
	12	CLIP 12 00	16,5	14	16,5	0,009
	14	CLIP 14 00	18	16	20,5	0,008

Livré en boîtes de 10 barrettes de même diamètre (avec vis auto-taraudeuse de 9,5 mm de longueur)

3000 Outil de démontage

Acier traité		H	H1	L	kg
	3000 70 00	25	20	96	0,021

Pour la déconnexion tube-raccord LF 3000®, il est recommandé d'utiliser l'outil de démontage en cas d'accès difficile

3110 Cache-poussoir amovible

Polymère technique	ØD						kg
	4	3110 04 00	3110 04 02	3110 04 03	3110 04 04	3110 04 05	0,001
	6	3110 06 00	3110 06 02	3110 06 03	3110 06 04	3110 06 05	0,001
	8	3110 08 00	3110 08 02	3110 08 03	3110 08 04	3110 08 05	0,001
	10	3110 10 00	3110 10 02	3110 10 03	3110 10 04	3110 10 05	0,001
	12	3110 12 00	3110 12 02	3110 12 03	3110 12 04	3110 12 05	0,001
	14	3110 14 00	3110 14 02	3110 14 03	3110 14 04	3110 14 05	0,002

0178 Réduction, mâle BSPP et métrique / femelle BSPP et métrique

Laiton nickelé, NBR	C1	C2		E	F	L	kg
	M7x1	M5x0,8	0178 55 19	5	10	12	0,005
	G1/8	M5x0,8	0178 10 19	5	13	9	0,006
	G1/4	G1/8	0178 13 10	5,5	16	9,5	0,006
	G3/8	G1/8	0178 17 10	5,5	20	10,5	0,016
		G1/4	0178 17 13	5,5	20	10,5	0,011
		G1/2	0178 21 13	7,5	24	12,5	0,024
		G3/8	0178 21 17	7,5	24	12,5	0,016
		G3/4	0178 27 21	7,5	32	13,5	0,035

Avec joint d'étanchéité

0222 Bouchon à 6 pans, creux mâle BSPP et métrique

Laiton nickelé, NBR	C		E	F	F1	H	kg
	M5x0,8	0222 19 00	3,5	8	2,5	7	0,002
	M7x1	0222 55 00	5	10	3	8,5	0,003
	G1/8	0222 10 00	5	13	5	8,5	0,006
	G1/4	0222 13 00	5,5	16	6	9,5	0,010
	G3/8	0222 17 00	5,5	20	8	10,5	0,019
	G1/2	0222 21 00	7,5	24	10	12	0,030

Avec joint d'étanchéité



Gamme des raccords instantanés LF 3200 : 3 mm

Raccords d'implantation

3281
Métrique
Page 1-41



3299
Métrique
Page 1-41



3229
Métrique
Page 1-41



3298
Métrique
Page 1-41



3293
Métrique
Page 1-41



3218
Métrique
Page 1-42



Raccords de liaison et accessoires

3206
Droit
Page 1-43



3202
Equerre
Page 1-43



3204
Té
Page 1-43



3266
Réduction
Page 1-43



3226
Bouchon
Page 1-43



Raccords instantanés LF 3200 : 3 mm

Les microsystèmes pneumatiques sont extrêmement précis et sensibles, nécessitant une maintenance particulière. C'est pourquoi Parker Legris a conçu cette gamme de raccords en laiton pour sa **robustesse mécanique**, sa **compacité** et son **ergonomie**.

Avantages produit

Compact & léger

Encombrement 25% plus faible que les raccords du marché pour un dimensionnement optimal de vos équipements
Poids minimal pour un rendement maximal
Économie d'énergie et limitation de la fatigue des actionneurs

Résistant & performant

Composants tout laiton nickelé pour une meilleure résistance aux chocs
Accrochage à pince pour robustesse et longévité
Résistance aux pressions élevées

Fiabilité

Contrôle de l'étanchéité à 100 %
Datage et marquage unitaire pour garantir la qualité et la traçabilité
Idéal pour les applications de précision
Résistance aux phénomènes de corrosion



Panneaux pneumatiques
Robotique
Semi-conducteurs
Textile
Air comprimé
Vide

Applications

Caractéristiques techniques

Fluides adaptés	Air comprimé
Pression d'utilisation	Vide à 20 bar
Température d'utilisation	-15°C à +80°C
Couple de serrage (daN.m)	0,01 à 0,1

Les performances dépendent des fluides, du matériau et du tube utilisés. L'utilisation est garantie pour un vide de 755 mm Hg (99 % de vide).

Matériaux constituants

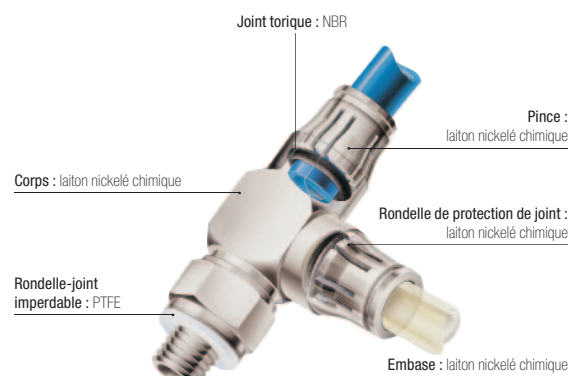

Sans silicone

Réglementations

ISO 14743 : transmissions pneumatiques, raccords instantanés pour tubes thermoplastiques

DI : 97/23/CE (PED)
DI : 2002/95/CE (RoHS), 2011/65/CE
DI : 94/9/CE (ATEX)
RG : 1907/2006 (REACH)

Configurations d'installation

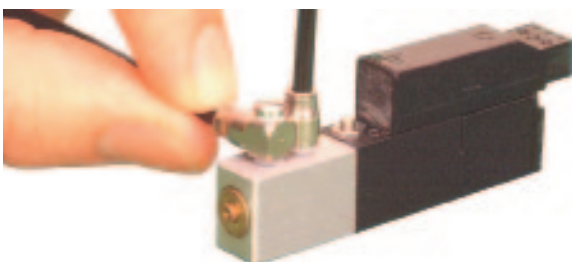



Le LF 3200, associé à un tube polyuréthane et polyuréthane antistatique en 3 mm, est la meilleure réponse pour :

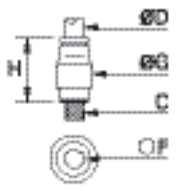

- sécuriser les microsystèmes fortement sollicités
- augmenter la fiabilité des microsystèmes

Raccords d'implantation

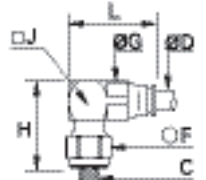

3281 Piquage droit, mâle métrique

	Laiton nickelé, NBR 	ØD	C		F	G	H	kg
		3	M3x0,5	3281 03 09	1,5	6	9,5	0,001
			M5x0,8	3281 03 19	1,5	8	9,5	0,002

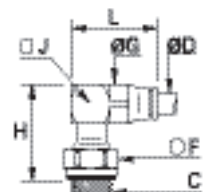

3299 Equerre compacte, mâle métrique

	Laiton nickelé, NBR 	ØD	C		F	G	H	J	L	kg
		3	M3x0,5	3299 03 09	6	6	13,5	6	13,5	0,004
			M5x0,8	3299 03 19	8	6	13	6	13,5	0,005

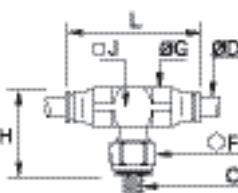

3229 Equerre prolongée, mâle métrique

	Laiton nickelé, NBR 	ØD	C		F	G	H	J	L	kg
		3	M3x0,5	3229 03 09	6	6	16	6	13,5	0,004
			M5x0,8	3229 03 19	8	6	17	6	13,5	0,005

3298 Té au centre, mâle métrique

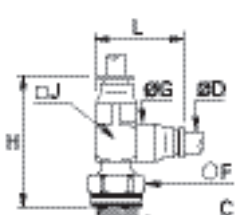

	Laiton nickelé, NBR 	ØD	C		F	G	H	J	L	kg
		3	M3x0,5	3298 03 09	6	6	13,5	6	20,5	0,004
			M5x0,8	3298 03 19	8	6	13	6	20,5	0,005

3293 Té en bout, mâle métrique

	Laiton nickelé, NBR 	ØD	C		F	G	H	J	L	kg
		3	M3x0,5	3293 03 09	6	6	20	6	13,5	0,004
			M5x0,8	3293 03 19	8	6	20	6	13,5	0,005

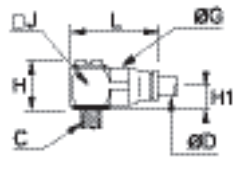

Raccords d'implantation

3218 Banjo simple, mâle métrique

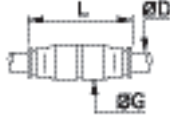

	<p>Laiton nickelé, NBR</p> 		ØD	C	G	H	H1	J	L	kg
		3	M3x0,5	3218 03 09	6	9,5	4	6	12,5	0,002
			M5x0,8	3218 03 19	6	10,5	4,5	8	15	0,005

Raccords de liaison et accessoires

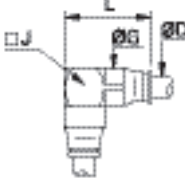

3206 Union double égale

	Laiton nickelé, NBR		ØD		G	L	kg
			3	3206 03 00	6	17	0,002

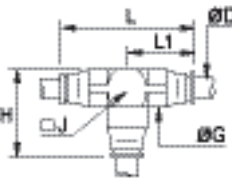

3202 Equerre égale

	Laiton nickelé, NBR		ØD		G	J	L	kg
			3	3202 03 00	6	6	13,5	0,003

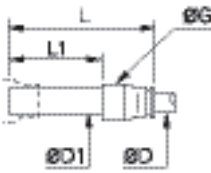

3204 Té égal

	Laiton nickelé, NBR		ØD		G	H	J	L	L1	kg
			3	3204 03 00	6	13,5	6	20,5	10,25	0,004

3266 Réduction encliquetable

	Laiton nickelé, NBR, polymère technique		ØD	ØD1		G	L	L1	kg
			3	4	3266 03 04	6	28	19	0,001

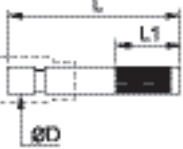
3226 Bouchon encliquetable

	Laiton nickelé		ØD		L	L1	kg
			3	3226 03 00	20	10	0,001

Gamme des raccords instantanés LIQUIfit®

Raccords d'implantation

Droits

6505
BSPT
Page 1-48



6315
BSPT
Page 1-48



6353
BSPP
Page 1-49



6521
BSPT
Page 1-50



Droits - Inch

6505
NPTF/BSPT
Page 1-48



6315
NPTF
Page 1-49



6353
BSPP
Page 1-49



6352
BSPP
Page 1-49



6325
UNS
Page 1-49



6521
NPTF/BSPT
Page 1-50



Carstick®

6300
Page 1-50



Carstick® - Inch

6300
Page 1-50



Equerres

6579
BSPT
Page 1-51



6509
BSPT
Page 1-51



Equerres - Inch

6579
BSPT/NPTF
Page 1-51



6509
BSPT/NPTF
Page 1-52



Tés

6508
BSPT
Page 1-52



6503
BSPT
Page 1-53



Tés - Inch

6508
BSPT/NPTF
Page 1-53



6503
BSPT/NPTF
Page 1-53



Manchon

6355
BSPT
Page 1-53



Raccords de liaison

Droit

6306
Page 1-54



Droit - Inch

6306
Page 1-54



Equerre

6302
Page 1-54



Equerre - Inch

6302
Page 1-54



Té

6304
Page 1-55



Té - Inch

6304
Page 1-55



Y

6340
Page 1-55



Y - Inch

6340
Page 1-55



Croix

6307
Page 1-56



Croix - Inch

6307
Page 1-56



Raccords traversée de cloison

Droit

6316
Page 1-56



Droit - Inch

6316
Page 1-56



Raccords et accessoires encliquetables

Equerres

6382
Page 1-57



6380
Page 1-57



6382
Page 1-57



Tés

6383
Page 1-57



6388
Page 1-57



6388
Page 1-58



Té - Inch

Accessoires

6366
Page 1-58



6326
Page 1-58



6322
Page 1-59



6351
Page 1-59



Accessoires - Inch

6366
Page 1-58



6368
Page 1-58



6326
Page 1-59



6322
Page 1-59



6351
Page 1-59



Gamme des raccords instantanés LIQUIfit+

Raccords d'implantation

Droit - Inch

6333

Page 1-63



Raccords de liaison

Droit - Inch

6336

Page 1-63



Equerre - Inch

6332

Page 1-63



Raccords et accessoires encliquetables

Equerre - Inch

6331

Page 1-63



Accessoires LIQUIfit® et LIQUIfit+

3130

Page 1-60

3110

Page 1-60

0605

Page 1-60



Codification des références

Exemple : 6505 08 17WP2

6505

Type-article

65XX = LIQUIfit® (sans pré-coating)

63XX = LIQUIfit®

633X = LIQUIfit+

Type de produit

XX05 = Piquage droit mâle

XX79 = Equerre rigide

08

Ø ext. tube

4

6

8

10

12

17

Code filetage

10 : 1/8 BSPT

13 : 1/4 BSPT

17 : 3/8 BSPT

21 : 1/2 BSPT

27 : 3/4 BSPT

W

Couleur

W = blanc

P2

Conditionnement

P2 = standard (< 10 pièces)

P3 = grande quantité (< 100 pièces)

Raccords instantanés LIQUIfit®

Cette gamme "éco-conçue" propose une alternative innovante dans le domaine de l'eau, **sans altération des fluides transportés** et **en garantissant la protection de l'environnement**. Ces raccords assurent des connexions **fiables et compactes** pour toutes les applications de **transfert de liquides**.

Avantages produit

Conception & technologie innovantes

Ergonomie et esthétique
Le raccord pour fluides alimentaires le plus compact du marché
Formes extérieures faciles à nettoyer
Connexion et déconnexion instantanées
Plein passage
Utilisation possible avec un tube métallique préparé
Accrochage par rondelle supprimant l'effet de pompage
Éco-conçu (matériaux, process de fabrication, poids, dimensions et performances)

Performances optimales

Technologie d'étanchéité brevetée
Contrôle de l'étanchéité à 100 %
Datage unitaire afin de garantir qualité et traçabilité
Grand choix de formes et nombreuses configurations

Matériau haute performance

Polymère biosourcé conforme aux réglementations alimentaires les plus sévères
Adapté à des utilisations avec : eau, boissons
Excellente résistance chimique et mécanique, même à haute température
Sans bisphénols A et phtalates, conformément à la réglementation



Distributeurs de boissons
Gaz neutres
Refroidissement
Agroalimentaire
Purification d'eau
Distributeurs d'eau
Médical

Applications

Caractéristiques techniques

Fluides adaptés	Eau, boissons, CO ₂ (utilisation statique) Fluides chimiques : nous consulter		
Pression d'utilisation	Vide à 16 bar		
Température d'utilisation	-10°C à +95°C		
Couples de serrage max. (BSPT / NPTF)	Filetages	1/8 et 1/4	3/8 et 1/2
	daN.m	0,15	0,30

Les performances dépendent des fluides, du matériau et du tube utilisés.
L'utilisation est garantie pour un vide de 755 mm Hg (99 % de vide).

Matériaux constituants

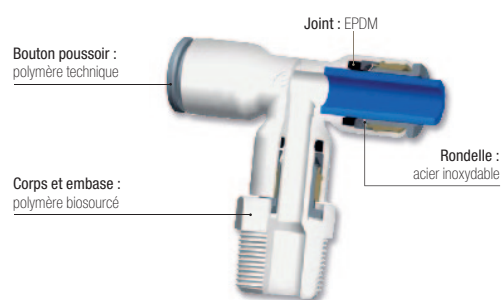

Sans silicone

Réglementations

DI : 2002/95/CE (RoHS), 2011/65/CE
 RG : 1935/2004/CE
 FDA : 21 CFR
 NSF 51 à 95°C
 NSF/ANSI 61 - C HOT

DM 174
 KTW : raccords sur consultation
 WRAS
 ACS

Performances en pression et température des différents diamètres de la gamme LIQUIfit® et des produits associés

-10°C		Pression (bar)	
mm Ø	inch Ø	Raccords	Tubes
4	5/32	16	16
6	1/4	16	16
8	5/16	16	16
10	3/8	13	15
12	1/2	11	11

+1°C		Pression (bar)	
mm Ø	inch Ø	Raccords	Tubes
4	5/32	16	16
6	1/4	16	16
8	5/16	16	16
10	3/8	13	15
12	1/2	11	11

+20°C		Pression (bar)	
mm Ø	inch Ø	Raccords	Tubes
4	5/32	16	16
6	1/4	16	16
8	5/16	16	16
10	3/8	13	15
12	1/2	11	11

+40°C		Pression (bar)	
mm Ø	inch Ø	Raccords	Tubes
4	5/32	16	16
6	1/4	16	16
8	5/16	16	16
10	3/8	13	15
12	1/2	11	11

+65°C		Pression (bar)	
mm Ø	inch Ø	Raccords	Tubes
4	5/32	10	10
6	1/4	10	10
8	5/16	10	10
10	3/8	7	7
12	1/2	7	7

+95°C		Pression (bar)	
mm Ø	inch Ø	Raccords	Tubes
4	5/32	4	4
6	1/4	4	4
8	5/16	4	4
10	3/8	4	4
12	1/2	4	4

Étude comparative de l'impact environnemental

Exemple : représentation de l'empreinte environnementale pour un raccord union double

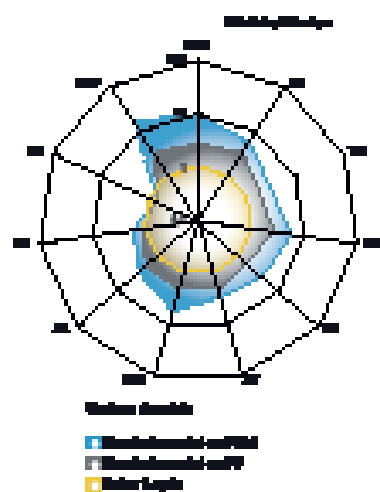

LIQUIfit®

Union double



Standard du marché

Union double

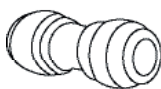

Démarche environnementale

L'analyse de cycle de vie comparative (ACV) permet d'offrir une vraie alternative en termes de différenciation et de valorisation environnementales.

Nous avons procédé à une ACV comparative de 3 raccords Parker Legris sur le marché du transport de l'eau potable avec les produits standards du marché.

Cette analyse a été faite sous le contrôle du bureau Véritas et s'appuie sur les normes ISO 14020, ISO 14025 et IEC PAS 62545.



RWD : Raw Material Depletion
ED : Energy Depletion
WD : Water Depletion
GW : Global Warming
OZ : Ozone Depletion
AT : Air Toxicity

POC : Photochemical Ozone Creation
AA : Air Acidification
WT : Water Toxicity
WE : Water Eutrophication
HWP : Hazardous Waste Production

Raccords d'implantation

6505 Piquage droit, mâle BSPT

Biopolymère, EPDM		ØD	C		F	F1	H	kg
4	R1/8	6505 04 10WP2	11	3	18	0,003		
	R1/4	6505 04 13WP2	14	3	18	0,004		
6	R1/8	6505 06 10WP2	11	4	18	0,002		
	R1/4	6505 06 13WP2	14	4	18	0,004		
8	R1/8	6505 08 10WP2	17	6	20	0,004		
	R1/4	6505 08 13WP2	17	6	20	0,005		
10	R1/4	6505 10 13WP2	17	7	21,5	0,005		
	R3/8	6505 10 17WP2	19	7	21,5	0,007		
	R1/2	6505 10 21WP2	22	7	21,5	0,010		
12	R3/8	6505 12 17WP2	19	9	24,5	0,008		
	R1/2	6505 12 21WP2	22	9	24,5	0,012		

Ces références existent aussi en WP3 = grande quantité (nombre de pièces par sachet : 40, 50 ou 100 selon les diamètres). Filetage sans pré-coating.

6505 Piquage droit, mâle NPTF

Inch

Biopolymère, EPDM		ØD	C		F	F1	H	kg
1/4	NPT1/8	6505 56 11WP2	1/2	5/32	17	0,002		
	NPT1/4	6505 56 14WP2	9/16	5/32	17	0,003		
	NPT3/8	6505 56 18WP2	3/4	1/4	21,5	0,004		
3/8	NPT1/8	6505 60 11WP2	3/4	5/32	22,1	0,005		
	NPT1/4	6505 60 14WP2	3/4	1/4	22	0,006		
	NPT3/8	6505 60 18WP2	3/4	1/4	22	0,007		
1/2	NPT1/2	6505 60 22WP2	15/16	1/4	27	0,012		
	NPT3/8	6505 62 18WP2	15/16	3/8	28	0,012		
	NPT1/2	6505 62 22WP2	15/16	3/8	28	0,013		

Ces références existent aussi en WP3 = grande quantité (nombre de pièces par sachet : 40, 50 ou 100 selon les diamètres). Filetage sans pré-coating.
Les références 6505 56 18WP3, 6505 60 11WP3 et 6505 60 22WP3 sont également disponibles.

6505 Piquage droit, mâle BSPT

Inch

Biopolymère, EPDM		ØD	C		F	F1	H	kg
1/4	R1/8	6505 56 10WP2	11	5	17	0,002		
	R1/4	6505 56 13WP2	14	5	17	0,003		
3/8	R1/4	6505 60 13WP2	17	7	22	0,006		
	R3/8	6505 60 17WP2	19	7	22	0,006		
1/2	R1/2	6505 60 21WP2	22	7	28	0,012		
	R3/8	6505 62 17WP2	24	9	28	0,014		
	R1/2	6505 62 21WP2	24	9	28	0,017		

Ces références existent aussi en WP3 = grande quantité (nombre de pièces par sachet : 40, 50 ou 100 selon les diamètres). Filetage sans pré-coating.
5/32" (4 mm) et 5/16" (8 mm) également disponibles.

6315 Piquage droit, femelle BSPT



Biopolymère, EPDM		ØD	C		F	H	kg
6	R1/8	6315 06 10WP2	13	32	0,003		
	R1/4	6315 06 13WP2	16	33	0,004		
8	R1/4	6315 08 13WP2	16	33,5	0,004		
	R3/8	6315 08 17WP2	20	36	0,009		

Ces références existent aussi en WP3 = grande quantité (nombre de pièces par sachet : 40, 50 ou 100 selon les diamètres). Filetage sans pré-coating.

Raccords d'implantation

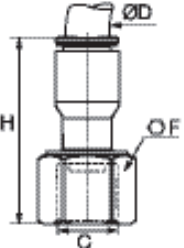

6315 Piquage droit, femelle NPTF

Inch

	Biopolymère, EPDM 	ØD C 	F H kg
		1/4 NPT1/4 6315 56 14WP2	11/16 30 0,003
		3/8 NPT3/8 6315 60 18WP2	13/16 36 0,007

Ces références existent aussi en WP3 = grande quantité (nombre de pièces par sachet : 40, 50 ou 100 selon les diamètres).
Filetage sans pré-coating.

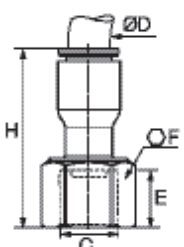

6353 Piquage droit avec collerette intérieure, femelle BSPP

	Biopolymère, EPDM 	ØD C 	E F H kg
		6 G3/4 6353 06 27WP2	10 32 32 0,011
		8 G3/4 6353 08 27WP2	10 32 40,5 0,017
		10 G1/2 6353 10 21WP2	12 27 36 0,011

Ces références existent aussi en WP3 = grande quantité (nombre de pièces par sachet : 40, 50 ou 100 selon les diamètres).
Filetage sans pré-coating.

6353 Piquage droit avec collerette intérieure, femelle BSPP

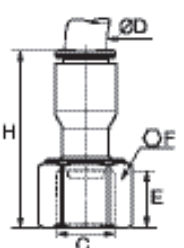

Inch

	Biopolymère, EPDM 	ØD C 	E F H kg
		1/4 G3/4 6353 56 27WP2	10 32 31 0,006
		G1/2 6353 60 21WP2	12 27 36 0,011
		3/8 G3/4 6353 60 27WP2	10 32 41 0,018
		1/2 G3/4 6353 62 27WP2	10 32 44,5 0,014

Ces références existent aussi en WP3 = grande quantité (nombre de pièces par sachet : 40, 50 ou 100 selon les diamètres).
Filetage sans pré-coating.

6352 Piquage droit, femelle BSPP

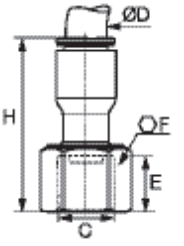

Inch

	Biopolymère, EPDM 	ØD C 	E F H kg
		G1/2 6352 08 21WP2	10,5 27 37 0,009
		5/16 G5/8 6352 08 23WP2	10,5 29 32 0,013
		G3/8 6352 60 17WP2	12 22 36 0,008
		G1/2 6352 60 21WP2	12 27 36 0,011
		1/2 G5/8 6352 62 23WP2	10,5 29 35,5 0,013

Ces références existent aussi en WP3 = grande quantité (nombre de pièces par sachet : 40, 50 ou 100 selon les diamètres).
Filetage sans pré-coating.

6325 Piquage droit pour robinet, femelle UNS

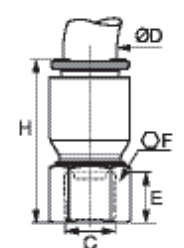
Inch

	Biopolymère, EPDM 	ØD C 	E F H kg
		1/4 UNS7/16-24 6325 56 133WP2	7 9/16 31 0,002
		3/8 UNS7/16-24 6325 60 133WP2	7 9/16 32 0,004

Ces références existent aussi en WP3 = grande quantité (nombre de pièces par sachet : 40, 50 ou 100 selon les diamètres).
Filetage sans pré-coating.

Raccords d'implantation

6521 Adaptateur encliquetable, mâle BSPT

	Biopolymère		ØD	C		F	H	kg
			6	R1/8	6521 06 10WP2	13	19	0,002
			6	R1/4	6521 06 13WP2	14	19	0,003
				R3/8	6521 06 17WP2	17	19	0,004
				R1/8	6521 08 10WP2	19	23	0,003
			8	R1/4	6521 08 13WP2	19	23	0,004
				R3/8	6521 08 17WP2	19	23	0,004
				R1/4	6521 10 13WP2	19	25	0,004
			10	R3/8	6521 10 17WP2	19	25	0,005
				R1/2	6521 10 21WP2	22	25	0,008
				R3/8	6521 12 17WP2	22	28	0,005
			12	R1/2	6521 12 21WP2	22	28	0,007

Ces références existent aussi en WP3 = grande quantité (nombre de pièces par sachet : 40, 50 ou 100 selon les diamètres). Filetage sans pré-coating.

6521 Adaptateur encliquetable, mâle NPTF

Inch

	Biopolymère		ØD	C		F	H	kg
			1/4	NPT1/8	6521 56 11WP2	1/2	19	0,001
			1/4	NPT1/4	6521 56 14WP2	1/2	19	0,002
				NPT3/8	6521 56 18WP2	3/4	19,5	0,004
				NPT1/4	6521 60 14WP2	3/4	25	0,004
			3/8	NPT3/8	6521 60 18WP2	3/4	25	0,004
				NPT3/8	6521 62 18WP2	15/16	31	0,010
			1/2	NPT1/2	6521 62 22WP2	15/16	32,5	0,013

Ces références existent aussi en WP3 = grande quantité (nombre de pièces par sachet : 40, 50 ou 100 selon les diamètres). Filetage sans pré-coating.

6521 Adaptateur encliquetable, mâle BSPT

Inch

	Biopolymère		ØD	C		F	H	kg
			1/4	R1/8	6521 56 10WP2	14	19	0,001
			1/4	R1/4	6521 56 13WP2	14	19	0,002
				R3/8	6521 56 17WP2	17	19	0,004
				R1/4	6521 60 13WP2	19	25	0,004
			3/8	R3/8	6521 60 17WP2	19	25	0,004
				R3/8	6521 62 17WP2	24	31,5	0,006
			1/2	R1/2	6521 62 21WP2	24	31,5	0,009

Ces références existent aussi en WP3 = grande quantité (nombre de pièces par sachet : 40, 50 ou 100 selon les diamètres).
Filetage sans pré-coating. 5/16" (8 mm) également disponible.

6300 Cartouche monobloc LIQUIfit®

	Laiton, EPDM		ØD		G	H	kg			
			4	6300 04 00	8	10	0,002			
			6	6300 06 00	10	11,5	0,002			
			8	6300 08 00	13	15	0,003			
			10	6300 10 00	15,5	17	0,005			
			12	6300 12 00	18,5	19,5	0,010			
			50 cartouches par étui Carstick®							
			Les dimensions des logements sont disponibles au chapitre 2.							



6300 Cartouche monobloc LIQUIfit®

Inch

	Laiton, EPDM		ØD		G	H	kg
			1/4	6300 56 00	10,5	12,5	0,002
			3/8	6300 60 00	15,5	17	0,005
			1/2	6300 62 00	22	23	0,011
			50 cartouches par étui Carstick®				
5/32" (4 mm) et 5/16" (8 mm) également disponibles.							
Les dimensions des logements sont disponibles au chapitre 2.							

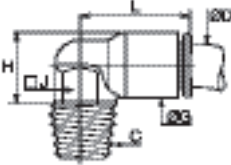

Raccords d'implantation

6579 Equerre fixe, mâle BSPT

			ØD	C	G	H	J	L	kg
			R1/8	6579 06 10WP2	11	14	10	19	0,002
			R1/4	6579 06 13WP2	11	14	10	19	0,003
			R3/8	6579 06 17WP2	11	14	10	19	0,004

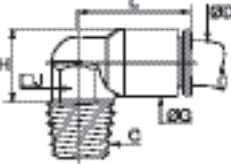

Ces références existent aussi en WP3 = grande quantité (nombre de pièces par sachet : 40, 50 ou 100 selon les diamètres).
Filetage sans pré-coating.

6579 Equerre fixe, mâle NPTF Inch

			ØD	C	G	H	J	L	kg
			NPT1/8	6579 56 11WP2	11	22	3/8	18	0,009
			NPT1/4	6579 56 14WP2	11	26	3/8	18	0,003
			NPT3/8	6579 56 18WP2	11	26,5	3/8	18	0,004
			NPT1/4	6579 60 14WP2	16	32	1/2	26	0,006
			NPT3/8	6579 60 18WP2	16	32	1/2	26	0,006

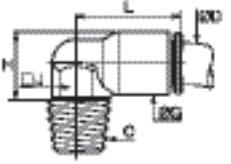

Ces références existent aussi en WP3 = grande quantité (nombre de pièces par sachet : 40, 50 ou 100 selon les diamètres).
Filetage sans pré-coating.

6579 Equerre fixe, mâle BSPT Inch

			ØD	C	G	H	J	L	kg
			R1/8	6579 56 10WP2	11	22	10	18	0,002
			R1/4	6579 56 13WP2	11	26	10	18	0,003
			R3/8	6579 56 17WP2	11	26	10	18	0,004
			R1/4	6579 60 13WP2	16	31,5	13	26	0,006
			R3/8	6579 60 17WP2	16	32	13	26	0,006

Ces références existent aussi en WP3 = grande quantité (nombre de pièces par sachet : 40, 50 ou 100 selon les diamètres).
Filetage sans pré-coating.

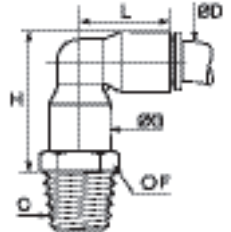
6509 Equerre, mâle BSPT

			ØD	C	F	G	H	L	kg
			R1/8	6509 06 10WP2	13	10,5	28	24	0,037
			R1/4	6509 06 13WP2	14	10,5	28	24	0,007
			R3/8	6509 06 17WP2	17	10,5	28	24	0,008
			R1/8	6509 08 10WP2	19	13,5	34	29,5	0,010
			R1/4	6509 08 13WP2	19	13,5	34	29,5	0,011
			R3/8	6509 08 17WP2	19	13,5	34	29,5	0,011
			R1/4	6509 10 13WP2	19	16	38	34,5	0,019
			R3/8	6509 10 17WP2	19	16	38	34,5	0,020
			R1/2	6509 10 21WP2	22	16	38	34,5	0,023
			R3/8	6509 12 17WP2	22	19	44	40	0,022
			R1/2	6509 12 21WP2	22	19	44	40	0,024

Ces références existent aussi en WP3 = grande quantité (nombre de pièces par sachet : 40, 50 ou 100 selon les diamètres).
Filetage sans pré-coating ; raccord orientable.

Autres produits de la gamme LIQUIFIT®

Les autres produits de la gamme LIQUIFIT® sont présentés dans les chapitres correspondants de ce catalogue :

Tubes et tuyaux techniques

PE Advanced

P. 3-27



Raccords à fonctions

Clapets anti-retour

P. 4-44



Robinetts industriels

Robinetts LIQUIFIT®

P. 6-34



Raccords d'implantation

6509

Equerre, mâle NPTF

Inch

Biopolymère, EPDM		ØD	C		F	G	H	L	kg
1/4	NPT1/8	6509 56 11WP2	1/2	11	28	23,5	0,003		
	NPT1/4	6509 56 14WP2	9/16	11	28	23,5	0,004		
	NPT3/8	6509 56 18WP2	3/4	11	28,5	23,5	0,006		
3/8	NPT1/4	6509 60 14WP2	3/4	16	38	34	0,010		
	NPT3/8	6509 60 18WP2	3/4	16	38	34	0,011		
1/2	NPT3/8	6509 62 18WP2	15/16	22	50,5	46,5	0,024		
	NPT1/2	6509 62 22WP2	15/16	22	51,5	46,5	0,027		

Ces références existent aussi en WP3 = grande quantité (nombre de pièces par sachet : 40, 50 ou 100 selon les diamètres). Filetage sans pré-coating ; raccord orientable.

6509

Equerre, mâle BSPT

Inch

Biopolymère, EPDM		ØD	C		F	G	H	L	kg
1/4	R1/8	6509 56 10WP2	14	11	28	23,5	0,003		
	R1/4	6509 56 13WP2	14	11	28	23,5	0,004		
	R3/8	6509 56 17WP2	17	11	28	23,5	0,006		
3/8	R1/4	6509 60 13WP2	19	16	38	34	0,010		
	R3/8	6509 60 17WP2	19	16	38	34	0,011		
1/2	R3/8	6509 62 17WP2	24	22	50,5	46,5	0,024		
	R1/2	6509 62 21WP2	24	22	50,5	46,5	0,027		

Ces références existent aussi en WP3 = grande quantité (nombre de pièces par sachet : 40, 50 ou 100 selon les diamètres). 5/16" (8 mm) également disponible. Filetage sans pré-coating ; raccord orientable.

6508

Té au centre, mâle BSPT

Biopolymère, EPDM		ØD	C		F	G	H	L/2	kg
6	R1/8	6508 06 10WP2	13	10,5	28	18	0,008		
	R1/4	6508 06 13WP2	14	10,5	28	18	0,009		
	R3/8	6508 06 17WP2	17	10,5	28	18	0,010		
8	R1/8	6508 08 10WP2	19	13,5	34	23	0,012		
	R1/4	6508 08 13WP2	19	13,5	34	23	0,013		
	R3/8	6508 08 17WP2	19	13,5	34	23	0,013		
10	R1/4	6508 10 13WP2	19	16	38	26,5	0,018		
	R3/8	6508 10 17WP2	19	16	38	26,5	0,019		
	R1/2	6508 10 21WP2	22	16	38	26,5	0,022		
12	R3/8	6508 12 17WP2	22	19	44	31	0,024		
	R1/2	6508 12 21WP2	22	19	44	31	0,026		

Ces références existent aussi en WP3 = grande quantité (nombre de pièces par sachet : 40, 50 ou 100 selon les diamètres). Filetage sans pré-coating ; raccord orientable.

6508

Té au centre, mâle NPTF

Inch



Biopolymère, EPDM		ØD	C		F	G	H	L/2	kg
1/4	NPT1/8	6508 56 11WP2	1/2	11	28	18	0,004		
	NPT1/4	6508 56 14WP2	9/16	11	28	18	0,005		
	NPT3/8	6508 56 18WP2	3/4	11	29	18	0,007		
3/8	NPT1/4	6508 60 14WP2	3/4	16	38	26	0,013		
	NPT3/8	6508 60 18WP2	3/4	16	38	26	0,013		
1/2	NPT3/8	6508 62 18WP2	15/16	22	50	35,5	0,031		
	NPT1/2	6508 62 22WP2	15/16	22	51	35,5	0,034		

Ces références existent aussi en WP3 = grande quantité (nombre de pièces par sachet : 40, 50 ou 100 selon les diamètres). Filetage sans pré-coating ; raccord orientable.

Raccords d'implantation

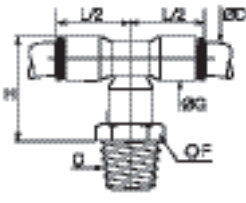

6508 Té au centre, mâle BSPT

Inch

	Biopolymère, EPDM		ØD	C		F	G	H	L/2	kg
			1/4	R1/8	6508 56 10WP2	13	11	28	18	0,004
				R1/4	6508 56 13WP2	14	11	28	18	0,005
			3/8	R3/8	6508 56 17WP2	17	11	28	18	0,007
				R1/4	6508 60 13WP2	19	16	38	26	0,013
			1/2	R3/8	6508 60 17WP2	19	16	38	26	0,013
				R3/8	6508 62 17WP2	24	22	50	35,5	0,032
			R1/2	6508 62 21WP2	24	22	50	35,5	0,032	

Ces références existent aussi en WP3 = grande quantité (nombre de pièces par sachet : 40, 50 ou 100 selon les diamètres).
5/16" (8 mm) également disponible. Filetage sans pré-coating ; raccord orientable.

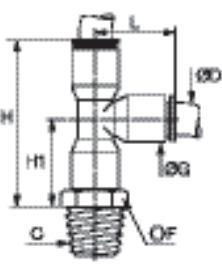

6503 Té en bout, mâle BSPT

	Biopolymère, EPDM		ØD	C		F	G	H	H1	L	kg
			6	R1/8	6503 06 10WP2	13	10,5	40	22	18,5	0,008
				R1/4	6503 06 13WP2	14	10,5	40	22	18,5	0,009
				R3/8	6503 06 17WP2	17	10,5	40	22	18,5	0,010
			8	R1/8	6503 08 10WP2	19	13,5	50	27	23	0,012
				R1/4	6503 08 13WP2	19	13,5	50	27	23	0,013
				R3/8	6503 08 17WP2	19	13,5	50	27	23	0,013
			10	R1/4	6503 10 13WP2	19	16	56,5	30	26,5	0,018
				R3/8	6503 10 17WP2	19	16	56,5	30	26,5	0,019
				R1/2	6503 10 21WP2	22	16	56,5	30	26,5	0,022
			12	R3/8	6503 12 17WP2	22	19	65,5	34,5	31	0,024
				R1/2	6503 12 21WP2	22	19	65,5	34,5	31	0,026

Ces références existent aussi en WP3 = grande quantité (nombre de pièces par sachet : 40, 50 ou 100 selon les diamètres). Filetage sans pré-coating ; raccord orientable.

6503 Té en bout, mâle NPTF

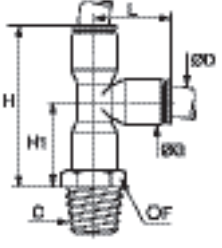

Inch

	Biopolymère, EPDM		ØD	C		F	G	H	H1	L	kg
			1/4	NPT1/8	6303 56 11WP2	1/2	11	40,5	22,5	18	0,004
				NPT1/4	6503 56 14WP2	9/16	11	40,5	22,5	18	0,005
				NPT3/8	6503 56 18WP2	3/4	11	41,5	23	18	0,007
			3/8	NPT1/4	6503 60 14WP2	3/4	16	56	30	26	0,013
				NPT3/8	6503 60 18WP2	3/4	16	56	30	26	0,013
			1/2	NPT3/8	6503 62 18WP2	15/16	22	75	39,5	35,5	0,031
				NPT1/2	6503 62 22WP2	15/16	22	76	40,5	35,5	0,035

Ces références existent aussi en WP3 = grande quantité (nombre de pièces par sachet : 40, 50 ou 100 selon les diamètres).
Filetage sans pré-coating ; raccord orientable.

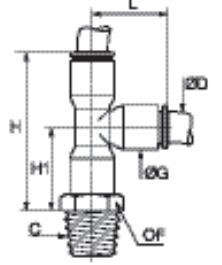

6503 Té en bout, mâle BSPT

Inch

	Biopolymère, EPDM		ØD	C		F	G	H	H1	L	kg
			1/4	R1/8	6503 56 10WP2	13	11	41,5	22,5	18	0,004
				R1/4	6503 56 13WP2	14	11	41,5	22,5	18	0,005
				R3/8	6503 56 17WP2	17	11	41,5	23	18	0,007
			3/8	R1/4	6503 60 13WP2	19	16	56	30	26	0,013
				R3/8	6503 60 17WP2	19	16	56	30	26	0,013
			1/2	R3/8	6503 62 17WP2	24	22	75	39,5	35,5	0,032
				R1/2	6503 62 21WP2	24	22	75	39,5	35,5	0,035

Ces références existent aussi en WP3 = grande quantité (nombre de pièces par sachet : 40, 50 ou 100 selon les diamètres). 5/16" (8 mm) également disponible.
Filetage sans pré-coating ; raccord orientable.

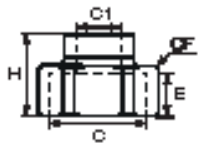

6355 Manchon inégal, femelle BSPP

	Biopolymère		C	C1		E	F	H	kg
			G3/4	G1/4	6355 13 27WP2	10	32	23,5	0,050

Cette référence existe aussi en WP3 = grande quantité (nombre de pièces par sachet : 40, 50 ou 100 selon les diamètres).

Raccords de liaison et traversée de cloison

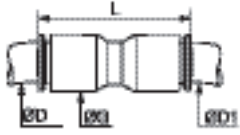

6306 Union égale et inégale

 	Biopolymère, EPDM		ØD	ØD1		G	L	kg
	4	4	6306 04 00WP2	8,5	26,5	0,002		
		6	6306 04 06WP2	10,5	29	0,002		
		8	6306 04 08WP2	13,5	37	0,005		
	6	6	6306 06 00WP2	10,5	30	0,004		
		8	6306 06 08WP2	13,5	37	0,005		
		10	6306 06 10WP2	16	42	0,007		
	8	8	6306 08 00WP2	13,5	37	0,004		
		10	6306 08 10WP2	16	42	0,007		
		12	6306 08 12WP2	19	50	0,012		
	10	10	6306 10 00WP2	16	42	0,009		
		12	6306 10 12WP2	19	50	0,013		
12	12	6306 12 00WP2	19	50,5	0,009			

Ces références existent aussi en WP3 = grande quantité (nombre de pièces par sachet : 40, 50 ou 100 selon les diamètres).

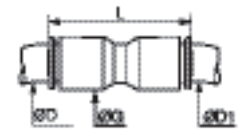

6306 Union égale et inégale

Inch

 	Biopolymère, EPDM		ØD	ØD1		G	L	kg
	5/16	3/8	6306 08 60WP2	16	42	0,008		
		1/2	6306 08 62WP2	22	55	0,018		
	1/4	1/4	6306 56 00WP2	11	30	0,002		
		5/16	6306 56 08WP2	13,5	37	0,007		
	3/8	3/8	6306 56 60WP2	16	41	0,007		
		3/8	6306 60 00WP2	16	42	0,006		
	3/8	1/2	6306 60 62WP2	22	56	0,020		
		1/2	6306 62 00WP2	22	57	0,016		

Ces références existent aussi en WP3 = grande quantité (nombre de pièces par sachet : 40, 50 ou 100 selon les diamètres).

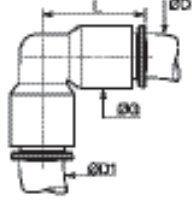

6302 Equerre égale et inégale

 	Biopolymère, EPDM		ØD	ØD1		G	L	kg
	4	4	6302 04 00WP2	8,5	19	0,002		
		6	6302 04 06WP2	10,5	24	0,004		
	6	6	6302 06 00WP2	10,5	24	0,004		
		8	6302 06 08WP2	13,5	29,5	0,006		
	8	8	6302 08 00WP2	13,5	29	0,004		
		10	6302 08 10WP2	16	34,5	0,008		
	10	10	6302 10 00WP2	16	34,5	0,005		
		12	6302 10 12WP2	19	40,5	0,013		
	12	12	6302 12 00WP2	19	40,5	0,010		

Ces références existent aussi en WP3 = grande quantité (nombre de pièces par sachet : 40, 50 ou 100 selon les diamètres).

6302 Equerre égale et inégale

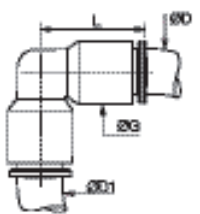

Inch

 	Biopolymère, EPDM		ØD	ØD1		G	L	kg
	5/16	3/8	6302 08 60WP2	16	34	0,009		
		1/4	6302 56 00WP2	11	24	0,005		
	1/4	5/16	6302 56 08WP2	13,5	29,5	0,006		
		3/8	6302 56 60WP2	16	34	0,008		
	3/8	3/8	6302 60 00WP2	16	34	0,006		
		1/2	6302 60 62WP2	22	46,5	0,011		
	1/2	1/2	6302 62 00WP2	22	46,5	0,017		

Ces références existent aussi en WP3 = grande quantité (nombre de pièces par sachet : 40, 50 ou 100 selon les diamètres).

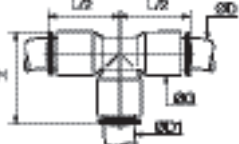

Raccords de liaison et traversée de cloison

6304 Té égal

	Biopolymère, EPDM		ØD	ØD1		G	H	L/2	kg
			4	4		6304 04 00WP2	8,5	20	15,5
6	6	6304 06 00WP2	10,5	23	18	0,006			
8	8	6304 08 00WP2	13,5	29	22,5	0,006			
10	10	6304 10 00WP2	16	34,5	26,5	0,009			
12	12	6304 12 00WP2	19	40	31	0,014			

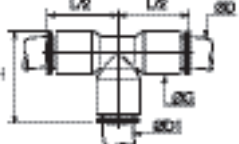

Ces références existent aussi en WP3 = grande quantité (nombre de pièces par sachet : 40, 50 ou 100 selon les diamètres).

6304 Té égal et inégal Inch

	Biopolymère, EPDM		ØD	ØD1		G	H	L/2	kg
			1/4	1/4		6304 56 00WP2	11	24	18
3/8	3/8	6304 60 00WP2	16	34	26	0,009			
	1/4	6304 60 56WP2	16	34	26	0,011			
1/2	1/2	6304 62 00WP2	22	47	36	0,027			
	3/8	6304 62 60WP2	22	47	36	0,009			

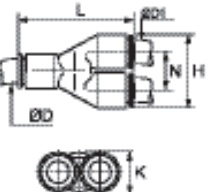

Ces références existent aussi en WP3 = grande quantité (nombre de pièces par sachet : 40, 50 ou 100 selon les diamètres). 5/32" (4 mm) et 5/16" (8 mm) également disponibles.

6340 Y simple égal

	Biopolymère, EPDM		ØD	ØD1		H	K	L	N	kg
			4	4		6340 04 00WP2	17,5	8,5	30	9
6	6	6340 06 00WP2	21,5	10,5	36,5	11	0,008			
8	8	6340 08 00WP2	28	13,5	44,5	14,5	0,007			
10	10	6340 10 00WP2	33	16	53	17	0,010			
12	12	6340 12 00WP2	39	19	60,5	20	0,025			

Ces références existent aussi en WP3 = grande quantité (nombre de pièces par sachet : 40, 50 ou 100 selon les diamètres).

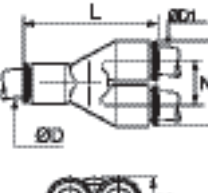

6340 Y simple égal Inch

	Biopolymère, EPDM		ØD	ØD1		H	K	L	N	kg
			1/4	1/4		6340 56 00WP2	22	11	36	11,5
3/8	3/8	6340 60 00WP2	33	16	53	17	0,011			
1/2	1/2	6340 62 00WP2	45	22	67	23	0,028			

Ces références existent aussi en WP3 = grande quantité (nombre de pièces par sachet : 40, 50 ou 100 selon les diamètres). 5/32" (4 mm) et 5/16" (8 mm) également disponibles.

Raccords de liaison et traversée de cloison

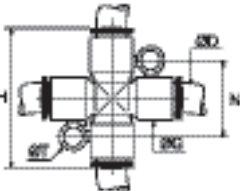

6307 Croix égale

	Biopolymère, EPDM 	ØD		G	H	N	ØT	kg
		6	6307 06 00WP2	11	36	20	4,2	0,005
		8	6307 08 00WP2	13,5	45	22,5	4,2	0,020

Ces références existent aussi en WP3 = grande quantité (nombre de pièces par sachet : 40, 50 ou 100 selon les diamètres).

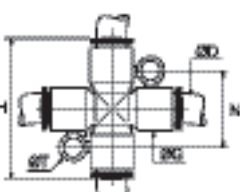

6307 Croix égale

Inch

	Biopolymère, EPDM 	ØD		G	H	N	ØT	kg
		1/4	6307 56 00WP2	11	36	20	4,2	0,010

Ces références existent aussi en WP3 = grande quantité (nombre de pièces par sachet : 40, 50 ou 100 selon les diamètres).
5/16" (8 mm) également disponibles.

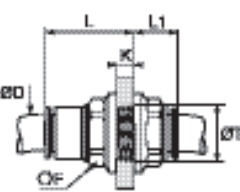

6316 Union traversée de cloison égale

	Biopolymère, EPDM 	ØD		F	K max	L	L1	ØT min	kg
		4	6316 04 00WP2	13	5,5	15,5	10,5	10,5	0,018
		6	6316 06 00WP2	15	8,5	20	10	12,5	0,004
		8	6316 08 00WP2	18	14,5	27	10,5	15,5	0,007
		10	6316 10 00WP2	22	14,5	30	13	18,5	0,012
		12	6316 12 00WP2	26	18,5	35	15,5	22,5	0,020

Ces références existent aussi en WP3 = grande quantité (nombre de pièces par sachet : 40, 50 ou 100 selon les diamètres).

6316 Union traversée de cloison égale

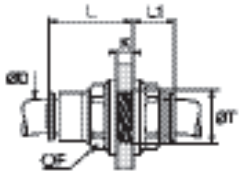

Inch

	Biopolymère, EPDM 	ØD		F	K max	L	L1	ØT min	kg
		1/4	6316 56 00WP2	15	8,5	20	10	12,5	0,004
		3/8	6316 60 00WP2	22	14,5	29,5	12,5	18,5	0,012
		1/2	6316 62 00WP2	29	20,5	40,5	17	25,5	0,030

Ces références existent aussi en WP3 = grande quantité (nombre de pièces par sachet : 40, 50 ou 100 selon les diamètres).
5/32" (4 mm) et 5/16" (8 mm) également disponibles.

Raccords et accessoires encliquetables

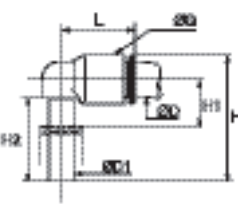

6382 Equerre égale et inégale encliquetable

			ØD	ØD1	G	H	H1	H2	L	kg	
			4	4	6382 04 00WP2	8,5	23	6	15,5	15	0,003
				6	6382 04 06WP2	10,5	26,5	7	17	16,5	0,002
			6	6	6382 06 00WP2	10,5	26,5	7	17	17	0,003
				4	6382 06 04WP2	10,5	25	7	15,5	17	0,001
			8	8	6382 06 08WP2	13,5	33,5	8	21,5	22,5	0,004
				8	6382 08 00WP2	13,5	33,5	8	21,5	22,5	0,004
			8	10	6382 08 10WP2	16	39	9,5	24,5	26	0,007
				10	6382 10 00WP2	16	39	9,5	24,5	26,5	0,004
			10	12	6382 10 12WP2	19	44,5	10	27	30	0,011
				12	6382 12 00WP2	19	44,5	10	27	31	0,012

Ces références existent aussi en WP3 = grande quantité (nombre de pièces par sachet : 40, 50 ou 100 selon les diamètres).

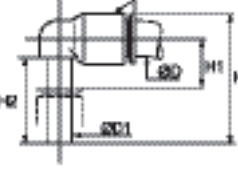

6382 Equerre égale et inégale encliquetable

Inch

			ØD	ØD1	G	H	H1	H2	L	kg	
			5/16	3/8	6382 08 60WP2	16	39	10	24,5	26	0,009
				1/4	6382 56 00WP2	11	30,5	11	18	18	0,002
			1/4	3/8	6382 56 60WP2	16	39	9	24,5	25,5	0,006
				3/8	6382 60 00WP2	16	39	9	24,5	26,5	0,005
			1/2	1/2	6382 62 00WP2	22	49	13	28,5	36	0,011

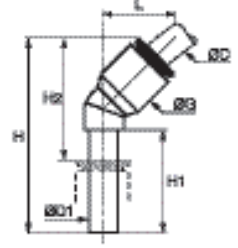

Ces références existent aussi en WP3 = grande quantité (nombre de pièces par sachet : 40, 50 ou 100 selon les diamètres). 5/32 (4 mm) et 5/16 (8 mm) également disponibles en équerrés égales

6380 Equerre à 45° égale encliquetable

			ØD	ØD1	G	H	H1	H2	L	kg	
			4	4	6380 04 00WP2	8,5	33,5	19	21	13	0,001
			6	6	6380 06 00WP2	11	39	21	25	14,5	0,002
			8	8	6380 08 00WP2	13,5	44	21,5	25,5	19,5	0,006
			10	10	6380 10 00WP2	16	53	27	32,5	23	0,004
			12	12	6380 12 00WP2	19	58	27	34	26	0,012

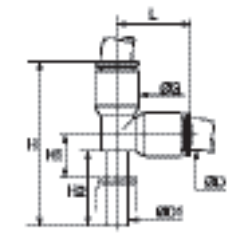

Ces références existent aussi en WP3 = grande quantité (nombre de pièces par sachet : 40, 50 ou 100 selon les diamètres).

6383 Té égal en bout encliquetable

			ØD	ØD1	G	H	H1	H2	L	kg	
			4	4	6383 04 00WP2	8,5	33	6	15,5	15	0,002
			6	6	6383 06 00WP2	10,5	38,5	7	17	18	0,002
			8	8	6383 08 00WP2	13,5	49	8	21,5	23	0,005
			10	10	6383 10 00WP2	16	57	10,5	25,5	26,5	0,012
			12	12	6383 12 00WP2	19	65	36,5	27	31	0,016

Ces références existent aussi en WP3 = grande quantité (nombre de pièces par sachet : 40, 50 ou 100 selon les diamètres).

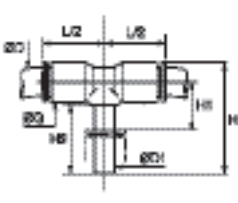
6388 Té égal au centre encliquetable



			ØD	ØD1	G	H	H1	H2	L/2	kg	
			4	4	6388 04 00WP2	8,5	25	6	15,5	15	0,005
			6	6	6388 06 00WP2	10,5	28,5	7	17	16	0,006
			8	8	6388 08 00WP2	13,5	33,5	8	21,5	23	0,005
			10	10	6388 10 00WP2	16	41	9,5	24,5	26,5	0,007
			12	12	6388 12 00WP2	19	46,5	10	27	31	0,016

Ces références existent aussi en WP3 = grande quantité (nombre de pièces par sachet : 40, 50 ou 100 selon les diamètres).

Raccords et accessoires encliquetables

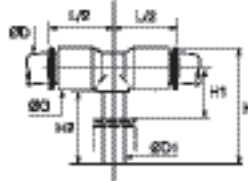

6388 Té égal au centre encliquetable

Inch

	Biopolymère, EPDM 	ØD	ØD1		G	H	H1	H2	L/2	kg
		1/4	1/4	6388 56 00WP2	11	30,5	11	20	18	0,002
		3/8	3/8	6388 60 00WP2	16	42	12	25	25	0,008
		1/2	1/2	6388 62 00WP2	22	51	13	29	32	0,020

Ces références existent aussi en WP3 = grande quantité (nombre de pièces par sachet : 40, 50 ou 100 selon les diamètres).
5/32" (4 mm) et 5/16" (8 mm) également disponibles.

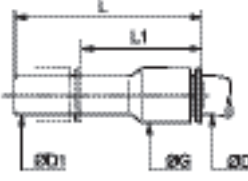

6366 Réduction encliquetable

	Biopolymère, EPDM 	ØD	ØD1		G	L	L1	kg
		4	6	6366 04 06WP2	8,5	38	23,5	0,004
			8	6366 04 08WP2	8,5	38	19	0,004
		6	8	6366 06 08WP2	10,5	38	20	0,004
			10	6366 06 10WP2	10,5	39	17,5	0,002
		8	10	6366 08 10WP2	13,5	48,5	28,5	0,009
			12	6366 08 12WP2	13,5	48,5	24,5	0,004
		10	12	6366 10 12WP2	16	52	33,5	0,005
			14	6366 10 14WP2	16	53	33,5	0,005
		12	14	6366 12 14WP2	19	55,5	33,5	0,023

Ces références existent aussi en WP3 = grande quantité (nombre de pièces par sachet : 40, 50 ou 100 selon les diamètres).

6366 Réduction encliquetable

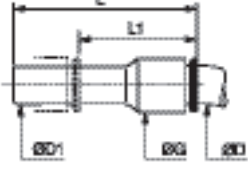

Inch

	Biopolymère, EPDM 	ØD	ØD1		G	L	L1	kg
		1/4	5/16	6366 56 08WP2	11	41	22,5	0,015
			3/8	6366 56 60WP2	11	41	20,5	0,002
		5/16	3/8	6366 08 60WP2	13,5	48,5	29	0,003
			1/2	6366 08 62WP2	16	48,5	22	0,007
		3/8	1/2	6366 60 62WP2	16	51	30	0,011

Ces références existent aussi en WP3 = grande quantité (nombre de pièces par sachet : 40, 50 ou 100 selon les diamètres).

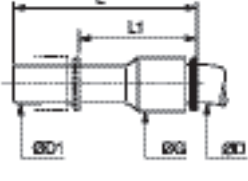

6368 Grossisseur encliquetable

Inch

	Biopolymère, EPDM 	ØD	ØD1		G	L	L1	kg
		3/8	5/16	6368 60 08WP2	16	44	25,5	0,004

Ces références existent aussi en WP3 = grande quantité (nombre de pièces par sachet : 40, 50 ou 100 selon les diamètres).

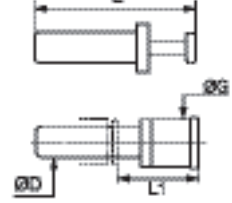
6326 Bouchon encliquetable

	Biopolymère 	ØD		G	L	L1	kg
		4	6326 04 00WP2	6	30	15,5	0,001
		6	6326 06 00WP2	8	33	16,5	0,001
		8	6326 08 00WP2	10	35	17,5	0,002
		10	6326 10 00WP2	12	42	21	0,003
12	6326 12 00WP2	14	45	22	0,004		



Ces références existent aussi en WP3 = grande quantité (nombre de pièces par sachet : 40, 50 ou 100 selon les diamètres).

Raccords et accessoires encliquetables

6326

Bouchon encliquetable

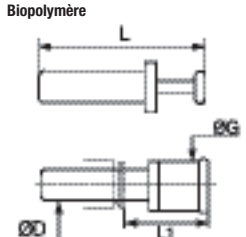

Inch

	Biopolymère 	ØD		G	L	L1	kg
		1/4	6326 56 00WP2	8	36,5	22	0,001
		3/8	6326 60 00WP2	11,6	42,5	22	0,002
		1/2	6326 62 00WP2	14,7	48,5	21,5	0,004

Ces références existent aussi en WP3 = grande quantité (nombre de pièces par sachet : 40, 50 ou 100 selon les diamètres).
5/32" (4 mm) et 5/16" (8 mm) également disponibles.

6322

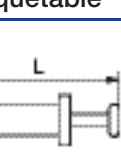
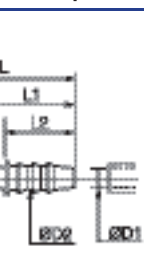
Douille annelée encliquetable



	Biopolymère 	ØD	ØD1	ØD2		L	L1	L2	kg
		6	4	7	6322 06 04WP2	39	25	17	0,004
		8	6	8,5	6322 08 06WP2	43	25	17	0,005
		10	7	8	6322 10 07WP2	50	29,5	22	0,006
		12	12,5	15,5	6322 12 62WP2	56	32	27,5	0,004

Ces références existent aussi en WP3 = grande quantité (nombre de pièces par sachet : 40, 50 ou 100 selon les diamètres).

6322

Douille annelée encliquetable

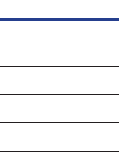
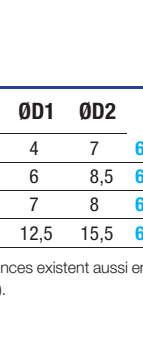

Inch

	Biopolymère 	ØD	ØD1	ØD2		L	L1	L2	kg
		1/4	0,28	0,32	6322 56 56WP2	39	24,5	17	0,001
			0,33	0,38	6322 60 08WP2	50	29,5	22	0,001
		3/8	0,28	0,32	6322 60 56WP2	45	24,5	17	0,008
			0,40	0,45	6322 60 60WP2	50	29	22	0,002
		1/2	0,40	0,45	6322 62 60WP2	58	37,5	30	0,005

Ces références existent aussi en WP3 = grande quantité (nombre de pièces par sachet : 40, 50 ou 100 selon les diamètres).

6351

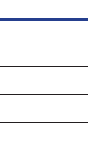
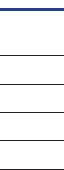
Bouchon fin de ligne



	Biopolymère, EPDM 	ØD		G	H	kg
		4	6351 04 00WP2	8,5	15	0,001
		6	6351 06 00WP2	10,5	17	0,002
		8	6351 08 00WP2	13,5	21,5	0,003
		10	6351 10 00WP2	16	22	0,003
		12	6351 12 00WP2	19	27,5	0,006

Ces références existent aussi en WP3 = grande quantité (nombre de pièces par sachet : 40, 50 ou 100 selon les diamètres).

6351

Bouchon fin de ligne

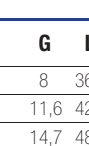
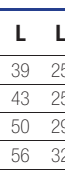
Inch

	Biopolymère, EPDM 	ØD		G	H	kg
		1/4	6351 56 00WP2	11	16	0,001
		3/8	6351 60 00WP2	16	22,5	0,003

Ces références existent aussi en WP3 = grande quantité (nombre de pièces par sachet : 40, 50 ou 100 selon les diamètres).
5/32" (4 mm) et 5/16" (8 mm) également disponibles.

Accessoires

3130 Clip de sécurité

Polymère technique	ØD							H	K	kg
	4	3130 04 01	3130 04 02	3130 04 03	3130 04 04	3130 04 05	3130 04 10	6,60	3,00	0,001
	6	3130 06 01	3130 06 02	3130 06 03	3130 06 04	3130 06 05	3130 06 10	7,80	3,10	0,001
	8	3130 08 01	3130 08 02	3130 08 03	3130 08 04	3130 08 05	3130 08 10	9,50	4,30	0,001
	10	3130 10 01	3130 10 02	3130 10 03	3130 10 04	3130 10 05	3130 10 10	10,80	4,20	0,002
	12	3130 12 01	3130 12 02	3130 12 03	3130 12 04	3130 12 05	3130 12 10	12,50	5,10	0,003
	14	3130 14 01	3130 14 02	3130 14 03	3130 14 04	3130 14 05	3130 14 10	12,50	5,10	0,004

3130 Clip de sécurité

Inch

Polymère technique	ØD							H	K	kg
	1/4	3130 56 01	3130 56 02	3130 56 03	3130 56 04	3130 56 05	3130 56 10	7,80	3,10	0,001
	3/8	3130 60 01	3130 60 02	3130 60 03	3130 60 04	3130 60 05	3130 60 10	10,80	4,20	0,002
	1/2	3130 62 01	3130 62 02	3130 62 03	3130 62 04	3130 62 05	3130 62 10	12,50	5,10	0,003
	5/32" (4 mm) et 5/16" (8 mm) également disponibles.									

3110 Cache-poussoir amovible

Polymère technique	ØD						kg
	4	3110 04 00	3110 04 02	3110 04 03	3110 04 04	3110 04 05	0,001
	6	3110 06 00	3110 06 02	3110 06 03	3110 06 04	3110 06 05	0,001
	8	3110 08 00	3110 08 02	3110 08 03	3110 08 04	3110 08 05	0,001
	10	3110 10 00	3110 10 02	3110 10 03	3110 10 04	3110 10 05	0,001
	12	3110 12 00	3110 12 02	3110 12 03	3110 12 04	3110 12 05	0,001
	14	3110 14 00	3110 14 02	3110 14 03	3110 14 04	3110 14 05	0,002

3110 Cache-poussoir amovible

Inch

Polymère technique	ØD						kg
	1/4	3110 56 00	3110 56 02	3110 56 03	3110 56 04	3110 56 05	0,001
	3/8	3110 60 00	3110 60 02	3110 60 03	3110 60 04	3110 60 05	0,001
	1/2	3110 62 00	3110 62 02	3110 62 03	3110 62 04	3110 62 05	0,001
	5/32" (4 mm) et 5/16" (8 mm) également disponibles.						

0605 Bande fluoropolymère

	FKM		kg
Température d'utilisation : de -250°C à + 260°C. Chimiquement inerte et résistant aux gaz, acides, solvants, hydrocarbures, huiles, vapeurs alcalines, etc. Hydrofuge, non toxique, auto-lubrifiant. Conforme à la norme CFR21. S'emploie sur toutes matières. Remplace la pâte à joints, la cêruse et la flasse, dans des conditions de propreté absolue. Présentation sur bobine, en boîte individuelle : longueur = 12 m ; largeur = 12,7 mm ; épaisseur = 0,08 mm.			



Liquifit®

Raccords instantanés

Raccords instantanés LIQUIfit+

Dans le transport de liquides sensibles, la gamme LIQUIfit+ réduit le développement des bactéries dans vos circuits, rend le circuit **100 % nettoyable** et se **connecte directement sur les tubes en acier inoxydable** sans rainurage.

Avantages produit

Zéro rétention pour 100 % de nettoyabilité

Jusqu'à 10 fois moins de développement microbien sur les parois intérieures
 Elimination de 99,9 % des bactéries lors des nettoyages in situ
 Pas de dégradation du goût des boissons
 Préservation de l'intégrité des fluides sensibles ou industriels
 Extension de la durée de vie du raccord grâce à l'absence de bactéries après nettoyage

Qualité & fiabilité

Contrôle de l'étanchéité à 100 %
 Datage unitaire afin de garantir qualité et traçabilité
 Conforme à toutes les réglementations pour le contact alimentaire
 Haute résistance chimique (au chlore, aux agents nettoyants, aux UV...)
 Excellente résistance mécanique dans le temps
 Clip de sécurité pour éviter toute déconnexion intempestive

Technologie innovante

Connexion instantanée brevetée, unique sur tubes inox sans rainurage préalable et sur tubes polymères
 Extrême compacité
 Conception en biomatériau
 Technologie d'étanchéité brevetée (FR29461418)
 Pas de recul du tube lors de la mise en pression



Applications
 Agroalimentaire
 Médical
 Distributeurs de boissons
 Pharmaceutique
 Chimie
 Bière

Caractéristiques techniques

Fluides adaptés	Bière, eau, boissons, fluides industriels
Pression d'utilisation	Vide à 16 bar
Température d'utilisation	-10°C à +95°C (voir tableau LIQUIfit® p. 1-47)

Les performances dépendent des fluides, du matériau et du tube utilisés. L'utilisation est garantie pour un vide de 755 mm Hg (99 % de vide).

Matériaux constituants

Bouton poussoir : polymère technique
 Corps : biopolymère
 Rondelle d'accrochage : acier inoxydable
 Joint : EPDM

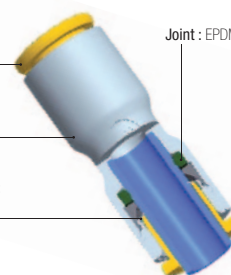

Efficacité nettoyage

Comparatif de la contamination avant et après nettoyage par des micro-organismes (cfu/surface)*

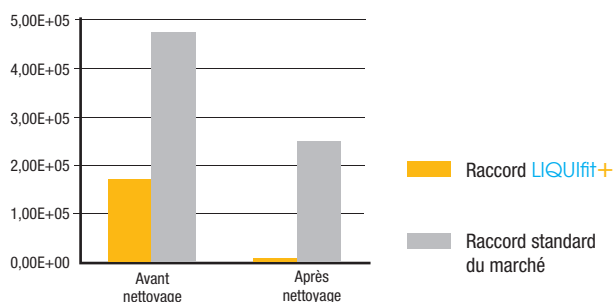

*Tests effectués par un laboratoire indépendant



Sans silicone

Réglementations

DI : 2002/95/CE (RoHS), 2011/65/CE
 RG : 1935/2004/CE
 FDA : 21 CFR
 NSF 51
 NSF/ANSI 61 - C HOT

6333 Piquage droit, femelle BSPP

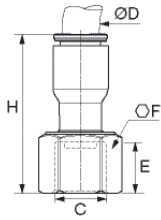

Inch

	Biopolymère, EPDM 	ØD	C		E	F	H	kg
		3/8	G1/2	6333 60 21WP3	14	11	30	0,010
		3/8	G5/8	6333 60 23WP3	14	13	36	0,016

Le suffixe WP3 = grande quantité (nombre de pièces par sachet : 40, 50 ou 100 selon les diamètres).

6336 Union égale et inégale

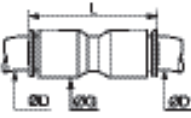

Inch

	Biopolymère, EPDM 	ØD	ØD1		ØG	L	kg
			5/16	6336 08 00WP3	13,5	37	0,004
		5/16	3/8	6336 08 60WP3	16	42	0,008
			1/2	6336 08 62WP3	22	55	0,016
		3/8	3/8	6336 60 00WP3	16	42	0,006
			1/2	6336 60 62WP3	22	56	0,020

Le suffixe WP3 = grande quantité (nombre de pièces par sachet : 40, 50 ou 100 selon les diamètres).

6332 Equerre égale et inégale

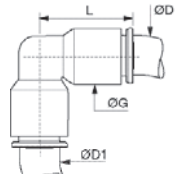

Inch

	Biopolymère, EPDM 	ØD	ØD1		ØG	L	kg
		5/16	5/16	6332 08 00WP3	13,5	29	0,004
			3/8	6332 08 60WP3	16	34	0,009
			3/8	6332 60 00WP3	16	34	0,006
		3/8	1/2	6332 60 62WP3	22	46,5	0,011
		1/2	1/2	6332 62 00WP3	22	46,5	0,017

Le suffixe WP3 = grande quantité (nombre de pièces par sachet : 40, 50 ou 100 selon les diamètres).

6331 Equerre égale encliquetable

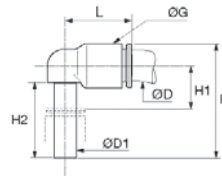
Inch

	Biopolymère, EPDM 	ØD	ØD1		ØG	H	H1	H2	L	kg
		5/16	5/16	6331 08 00WP3	13,5	33,5	8	21,5	22,5	0,004
		3/8	3/8	6331 60 00WP3	16	39	9	24,5	26,5	0,005

Le suffixe WP3 = grande quantité (nombre de pièces par sachet : 40, 50 ou 100 selon les diamètres).

Utilisation avec tube en acier inoxydable

- Les raccords ont été qualifiés avec des tubes en acier inoxydable 304 et 316L, de dureté 160 Hv, avec des tolérances sur le diamètre extérieur +0,05 / -0,10 mm.
- Ébavurer soigneusement l'extrémité du tube inox.
- Pour déconnecter, appuyer fermement sur le bouton poussoir.
- Au-delà de 5 connexions / déconnexions, nous vous recommandons de changer de raccord.



Gamme des raccords instantanés LF 3600

Raccords d'implantation

Droits



Equerres



Tés



Raccord banjo



Raccords de liaison

Droit



Equerre



Té



Raccords traversée de cloison

Droits



Equerre



Accessoires encliquetables



Accessoires



Raccords instantanés LF 3600

Afin de répondre à vos contraintes techniques, Parker Legris a conçu cette gamme de raccords métalliques, alliant **robustesse**, **fiabilité** et **résistance aux fluides industriels** pour des environnements exigeants.

Avantages produit

Hautes performances	<p>Résistant à 30 bar et jusqu'à +150°C</p> <p>Extrêmement robuste mécaniquement</p> <p>Filetages longs pour résister aux impacts et aux vibrations</p> <p>Résistant à l'abrasion et à la corrosion grâce au nickelage chimique haut phosphore</p> <p>Plein passage du fluide, très faibles pertes de charge</p>
Polyvalence	<p>Matériaux conformes aux réglementations agroalimentaires</p> <p>Système d'accrochage par pince fonctionnant avec les tubes polymères et métalliques rainurés</p> <p>Résistance à la pression et au vide</p> <p>Large compatibilité chimique</p> <p>Plus de 250 références</p> <p>Un raccord pour de multiples applications : gestion optimale de vos stocks</p> <p>Connexion et déconnexion instantanées</p> <p>Compacité et ergonomie</p>
Fiabilité	<p>Laiton haute performance pour une meilleure longévité</p> <p>Contrôle de l'étanchéité à 100 %</p> <p>Datage unitaire pour garantir la qualité et la traçabilité</p>



Agroalimentaire
Machines à café
Process automobile
Équipement médical
Imprimerie
Brumisation
Robots de soudure

Applications

Caractéristiques techniques

Fluides adaptés	Air comprimé, graisse, lubrifiant, eau...							
Pression d'utilisation	Vide à 30 bar (20 bar : 3699, 3609)							
Température d'utilisation	-20°C à +150°C							
Couples de serrage max. (daN.m)	Filetage							
	M5 x0,8	M6 x1	M8 x1	M10 x1	G1/8	G1/4	G3/8	G1/2
	0,16	0,18	0,6	0,8	0,8	1,2	3	3,5

Les performances dépendent des fluides, du matériau et du tube utilisés. L'utilisation est garantie pour un vide de 755 mm Hg (99 % de vide).

Matériaux constituants

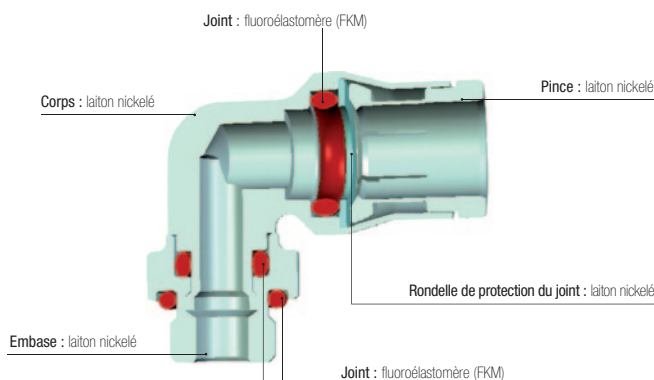

Sans silicone





Réglementations

Industrielles
ISO 14743 : transmissions pneumatiques, raccords instantanés pour tubes thermoplastiques
DI : 97/23/CE (PED)
DI : 2002/95/CE (RoHS), 2011/65/CE
RG : 1907/2006 (REACH)
DI : 94/9/CE (ATEX)
UL94 V-0 : sur demande



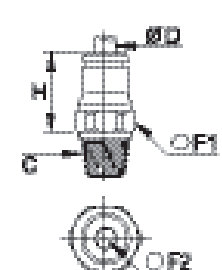

Alimentaires
RG : 21CFR (FDA)
RG : 1935/2004/CE (débit minimum 0,02 l/h)
USDA NSF H1 : graisse
ASTM B733-04 : revêtement nickel auto-catalytique

Raccords d'implantation



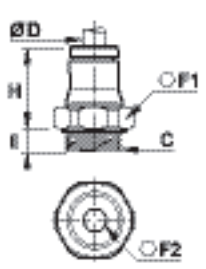

3675 Piquage droit, mâle BSPT

		Laiton nickélé chimique FDA, FKM		ØD	C		F1	F2	H	kg		
			Laiton nickélé chimique FDA, FKM	4	R1/8	3675 04 10	10	3	15	0,009		
					R1/4	3675 04 13	14	3	15	0,017		
				6	R1/8	3675 06 10	13	4	17	0,011		
					R1/4	3675 06 13	14	4	17	0,018		
				8	R1/8	3675 08 10	15	5	19	0,015		
					R1/4	3675 08 13	16	6	18	0,019		
				10	R3/8	3675 08 17	17	6	18,5	0,027		
					R1/4	3675 10 13	18	7	23	0,026		
					R3/8	3675 10 17	18	8	22,5	0,031		
					R1/2	3675 10 21	22	8	22,5	0,056		
				12	R1/4	3675 12 13	20	7	25,5	0,033		
					R3/8	3675 12 17	20	9	24	0,035		
				14	R1/2	3675 12 21	22	10	23	0,051		
					R3/8	3675 14 17	22	9	27	0,042		
							R1/2	3675 14 21	24	11	26	0,057

3601 Piquage droit, mâle BSPP et métrique

		Laiton nickélé chimique FDA, FKM		ØD	C		E	F1	F2	H	kg	
			Laiton nickélé chimique FDA, FKM	4	M5x0,8	3601 04 19	3,5	10	2,5	15,5	0,006	
					M6x1	3601 04 52	4,5	10	3	16	0,006	
					M8x1	3601 04 56	5	11	3	14,5	0,007	
					G1/8	3601 04 10	5,5	13	3	14,5	0,009	
				6	G1/4	3601 04 13	6,5	16	3	14,5	0,015	
					M5x0,8	3601 06 19	3,5	13	2,5	19	0,010	
					M10x1	3601 06 60	5,5	13	4	17,5	0,011	
					G1/8	3601 06 10	5,5	13	4	17,5	0,011	
					G1/4	3601 06 13	6,5	16	4	17	0,015	
					G1/8	3601 08 10	5,5	16	5	20	0,014	
					8	G1/4	3601 08 13	6,5	16	6	18	0,016
						G3/8	3601 08 17	7,5	20	6	19	0,028
				10	G1/4	3601 10 13	6,5	18	7	25	0,025	
					G3/8	3601 10 17	7,5	20	8	22,5	0,028	
					G1/2	3601 10 21	9	24	8	22,5	0,043	
				12	G1/4	3601 12 13	6,5	20	7	26,5	0,030	
					G3/8	3601 12 17	7,5	20	9	26	0,034	
					G1/2	3601 12 21	9	24	10	23,5	0,042	
					14	G3/8	3601 14 17	7,5	22	9	28	0,038
				G1/2		3601 14 21	9	24	11	26,5	0,045	

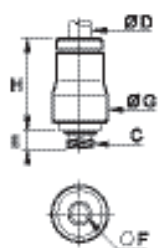
3681 Piquage droit à 6 pans intérieur, mâle métrique

		Laiton nickélé chimique FDA, FKM		ØD	C		E	F	G	H	kg
			Laiton nickélé chimique FDA, FKM	4	M5x0,8	3681 04 19	3,5	2,5	10	16	0,005

Produits associés

- Tubes polyuréthane
- Tubes polyamide
- Tubes polyéthylène
- Tubes fluoropolymère
- Tubes anti-étincelles
- Tubes PA ignifugés
- Régleurs de débit laiton

Raccords d'implantation

3614 Piquage droit, femelle BSPP et métrique

ØD	C		E	F	H	kg
4	M5x0,8	3614 04 19	5	10	22	0,009
	G1/8	3614 04 10	7,5	14	25	0,016
	G1/4	3614 04 13	11	17	29	0,026
6	G1/8	3614 06 10	7,5	14	27,5	0,019
	G1/4	3614 06 13	11	17	31,5	0,028
8	G1/8	3614 08 10	9,5	15	28,5	0,022
	G1/4	3614 08 13	13,5	17	32,5	0,028
10	G3/8	3614 10 17	14	22	38	0,052
	G3/8	3614 12 17	14	22	39	0,055
12	G1/2	3614 12 21	18,5	24	43,5	0,062

3621 Adaptateur encliquetable, mâle BSPT

ØD	C		F	H	H1	kg
4	R1/8	3621 04 10	10	21	7	0,006
	R1/4	3621 04 13	14	21	7	0,014
6	R1/8	3621 06 10	10	23,5	6,5	0,008
	R1/4	3621 06 13	14	23,5	6,5	0,016
8	R1/8	3621 08 10	10	24	6,5	0,009
	R1/4	3621 08 13	14	24	6,5	0,017
10	R1/4	3621 10 13	14	22	6,5	0,018
	R3/8	3621 10 17	17	30	7,5	0,022
12	R3/8	3621 12 17	17	31	7,5	0,023
	R1/2	3621 12 21	22	31	7,5	0,041
14	R1/2	3621 14 21	22	33	8	0,042

3631 Adaptateur encliquetable, mâle BSPP et métrique

ØD	C		E	F	H	H1	kg
4	M5x0,8	3631 04 19	3,5	13	21,5	7	0,003
	G1/8	3631 04 10	5,5	13	20	7	0,007
	G1/4	3631 04 13	6,5	8	20	7,5	0,011
6	G1/8	3631 06 10	5,5	13	22,5	6,5	0,009
	G1/4	3631 06 13	6,5	16	22,5	6,5	0,012
8	G1/8	3631 08 10	5,5	13	22,5	6,5	0,010
	G1/4	3631 08 13	6,5	16	23	6,5	0,013
	G3/8	3631 08 17	7,5	20	23	7,5	0,018
10	G1/4	3631 10 13	6,5	16	28	6,5	0,015
	G3/8	3631 10 17	7,5	20	28	7,5	0,022
	G1/2	3631 10 21	9	24	28	7,5	0,028
12	G3/8	3631 12 17	7,5	20	29	7,5	0,023
	G1/2	3631 12 21	9	24	29	7,5	0,033
14	G1/2	3631 14 21	9	24	31	8	0,033



3600 Cartouche monobloc

ØD		G	H	H1	H2	N	kg
4	3600 04 00	9,8	17	8,5	8,5	11	0,006
6	3600 06 00	12,1	19	10,5	8,5	13,5	0,009
8	3600 08 00	14,8	21	12,5	8,5	16	0,012
10	3600 10 00	17,5	24,5	14	10,5	20	0,019
12	3600 12 00	20	25	14,5	10,5	22,5	0,023
14	3600 14 00	22	28,5	16,5	12	25	0,031

Raccords d'implantation

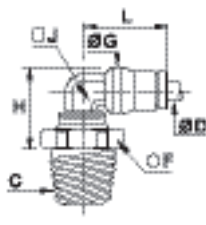

3609

Equerre, mâle BSPT

	Laiton nickelé chimique FDA, FKM			ØD	C		F	G	H	J	L	kg
	4	R1/8		3609 04 10	13	10	15	7	18	0,014		
		R1/4		3609 04 13	14	10	17	7	18	0,020		
	6	R1/8		3609 06 10	13	12	17,5	8	21,5	0,018		
		R1/4		3609 06 13	14	12	19	8	21,5	0,025		
		R1/8		3609 08 10	13	15	19,5	10	23,5	0,023		
	8	R1/4		3609 08 13	14	15	21	10	23,5	0,029		
		R3/8		3609 08 17	17	15	21	10	23,5	0,035		
		R1/4		3609 10 13	15	17,5	23,5	12	29	0,037		
		R3/8		3609 10 17	17	17,5	25,5	12	29	0,043		
		R1/4		3609 12 13	15	19,5	26	15	31	0,049		
	12	R3/8		3609 12 17	17	19,5	28,5	15	31	0,055		
		R1/2		3609 12 21	21	19,5	28,5	15	31	0,072		
	14	R3/8		3609 14 17	19	21,5	29	16	34	0,063		
		R1/2		3609 14 21	22	21,5	30	16	34	0,072		
Raccord orientable												

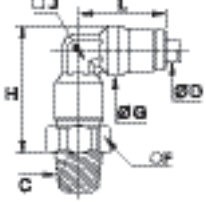

3629

Equerre prolongée, mâle BSPT

	Laiton nickelé chimique FDA, FKM			ØD	C		F	G	H	J	L	kg
	4	R1/8		3629 04 10	10	10	24,5	7	18	0,025		
	6	R1/8		3629 06 10	13	12	29,5	8	21,5	0,024		
		R1/4		3629 06 13	14	12	30,5	8	21,5	0,031		
	8	R1/8		3629 08 10	14	15	32,5	10	23,5	0,031		
		R1/4		3629 08 13	14	15	34	10	23,5	0,037		
10	R1/4	3629 10 13	18	17,5	39	12	29	0,054				
Raccord orientable												

3699

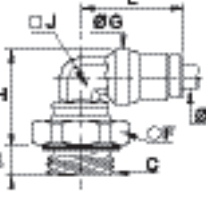
Equerre compacte, mâle BSPP et métrique

	Laiton nickelé chimique FDA, FKM			ØD	C		E	F	G	H	J	L	kg	
	4	M5x0,8		3699 04 19	3,5	10	10	18	7	18	0,011			
		M6x1		3699 04 52	4,5	10	10	18	7	18	0,011			
		M8x1		3699 04 56	5	11	10	18	7	18	0,013			
		G1/8		3699 04 10	5,5	13	10	17	7	18	0,014			
		G1/4		3699 04 13	6,5	16	10	17,5	7	18	0,019			
	6	M10x1		3699 06 60	5,5	13	12	19	8	21,5	0,017			
		G1/8		3699 06 10	5,5	13	12	19	8	21,5	0,018			
		G1/4		3699 06 13	6,5	16	12	19,5	8	21,5	0,022			
		G1/8		3699 08 10	5,5	13	15	20,5	10	23,5	0,021			
	8	G1/4		3699 08 13	6,5	16	15	21,5	10	23,5	0,027			
		G3/8		3699 08 17	7,5	20	15	21,5	10	23,5	0,033			
		G1/4		3699 10 13	6,5	16	17,5	27	12	29	0,037			
		G3/8		3699 10 17	7,5	20	17,5	25,5	12	29	0,043			
		G1/4		3699 12 13	6,5	16	19,5	29,5	15	31	0,050			
	12	G3/8		3699 12 17	7,5	20	19,5	28,5	15	31	0,057			
		G1/2		3699 12 21	9	24	19,5	28,5	15	31	0,065			
		G3/8		3699 14 17	7,5	20	21,5	29	16	34	0,059			
	14	G1/2		3699 14 21	9	24	21,5	29,5	16	34	0,062			
	Raccord orientable													

Raccords d'implantation

3669 Equerre prolongée, mâle BSPP et métrique

ØD	C							L	kg
			E	F	G	H	J		
4	M5x0,8	3669 04 19	3,5	10	10	27,5	7	18	0,014
	G1/8	3669 04 10	5,5	13	10	25,5	7	18	0,017
6	G1/8	3669 06 10	5,5	13	12	31	8	21,5	0,024
	G1/4	3669 06 13	6,5	16	12	30,5	8	21,5	0,028
8	G1/8	3669 08 10	5,5	14	15	33,5	10	23,5	0,031
	G1/4	3669 08 13	5,5	16	15	34	10	23,5	0,035
10	G1/4	3669 10 13	6,5	18	17,5	42	12	29	0,052
	G3/8	3669 10 17	7,5	20	17,5	41	12	29	0,056
12	G1/4	3669 12 13	6,5	20	19,5	47	15	31	0,070
	G3/8	3669 12 17	7,5	20	19,5	46	15	31	0,072
14	G1/2	3669 14 21	9	24	21,5	49	16	34	0,094

Raccord orientable

3608 Té au centre, mâle BSPT

ØD	C							L/2	kg
			F	G	H	J	L/2		
4	R1/8	3608 04 10	10	10	24,5	7	18	0,020	
	R1/8	3608 06 10	13	12	29,5	8	21,5	0,031	
6	R1/4	3608 06 13	14	12	30,5	8	21,5	0,038	
	R1/8	3608 08 10	14	15	32,5	10	23,5	0,040	
8	R1/4	3608 08 13	14	15	34	10	23,5	0,047	
	R1/4	3608 10 13	18	17,5	39	12	29	0,067	
10	R3/8	3608 10 17	18	17,5	41	12	29	0,070	
	R3/8	3608 12 17	20	19,5	46,5	15	31	0,094	
14	R1/2	3608 14 21	22	21,5	50,5	16	34	0,125	

Raccord orientable

3603 Té en bout, mâle BSPT

ØD	C							L	kg
			F	G	H	H1	J		
4	R1/8	3603 04 10	10	10	19,5	18	7	23	0,018
	R1/8	3603 06 10	13	12	23,5	21,5	8	28	0,031
6	R1/4	3603 06 13	14	12	24,5	21,5	8	28	0,037
	R1/8	3603 08 10	14	15	25	23,5	10	31	0,041
8	R1/4	3603 08 13	14	15	26,5	23,5	10	31	0,044
	R1/4	3603 10 13	18	17,5	30,5	29	12	37,5	0,067
10	R3/8	3603 10 17	18	17,5	32,5	29	12	37,5	0,069
	R3/8	3603 12 17	20	19,5	36,5	31	15	40,5	0,103
14	R1/2	3603 14 21	22	21,5	40	34	16	45	0,147

Raccord orientable

3698 Té au centre, mâle BSPP et métrique

ØD	C							L/2	kg
			E	F	G	H	J		
4	M5x0,8	3698 04 19	3,5	10	10	27,5	7	18	0,018
	G1/8	3698 04 10	5,5	13	10	25,5	7	18	0,021
6	G1/8	3698 06 10	5,5	13	12	31	8	21,5	0,031
	G1/4	3698 06 13	6,5	16	12	30,5	8	21,5	0,035
8	G1/8	3698 08 10	5,5	14	15	33,5	10	23,5	0,041
	G1/4	3698 08 13	6,5	16	15	34	10	23,5	0,045
10	G1/4	3698 10 13	6,5	18	17,5	42	12	29	0,066
12	G3/8	3698 12 17	7,5	20	19,5	46	15	31	0,088
14	G1/2	3698 14 21	9	24	21,5	49	16	34	0,111

Raccord orientable

Raccords d'implantation

3693

Té en bout, mâle BSPP et métrique

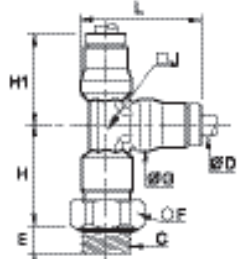
		Laiton nickelé chimique FDA, FKM																																																																																																																			
		<table border="1"> <thead> <tr> <th>ØD</th> <th>C</th> <th></th> <th>E</th> <th>F</th> <th>G</th> <th>H</th> <th>H1</th> <th>J</th> <th>L</th> <th>kg</th> </tr> </thead> <tbody> <tr> <td rowspan="2">4</td> <td>M5x0,8</td> <td>3693 04 19</td> <td>3,5</td> <td>10</td> <td>10</td> <td>22,5</td> <td>18</td> <td>7</td> <td>23</td> <td>0,019</td> </tr> <tr> <td>G1/8</td> <td>3693 04 10</td> <td>5,5</td> <td>13</td> <td>10</td> <td>20,5</td> <td>18</td> <td>7</td> <td>23</td> <td>0,021</td> </tr> <tr> <td rowspan="2">6</td> <td>G1/8</td> <td>3693 06 10</td> <td>5,5</td> <td>13</td> <td>12</td> <td>25</td> <td>21,5</td> <td>8</td> <td>28</td> <td>0,031</td> </tr> <tr> <td>G1/4</td> <td>3693 06 13</td> <td>6,5</td> <td>16</td> <td>12</td> <td>24,5</td> <td>21,5</td> <td>8</td> <td>28</td> <td>0,035</td> </tr> <tr> <td rowspan="2">8</td> <td>G1/8</td> <td>3693 08 10</td> <td>5,5</td> <td>14</td> <td>15</td> <td>26,5</td> <td>23,5</td> <td>10</td> <td>31</td> <td>0,041</td> </tr> <tr> <td>G1/4</td> <td>3693 08 13</td> <td>6,5</td> <td>16</td> <td>15</td> <td>26,5</td> <td>23,5</td> <td>10</td> <td>31</td> <td>0,044</td> </tr> <tr> <td>10</td> <td>G1/4</td> <td>3693 10 13</td> <td>6,5</td> <td>18</td> <td>17,5</td> <td>33</td> <td>29</td> <td>12</td> <td>37,5</td> <td>0,066</td> </tr> <tr> <td>12</td> <td>G3/8</td> <td>3693 12 17</td> <td>7,5</td> <td>20</td> <td>19,5</td> <td>36,5</td> <td>31</td> <td>15</td> <td>40,5</td> <td>0,090</td> </tr> <tr> <td>14</td> <td>G1/2</td> <td>3693 14 21</td> <td>9</td> <td>24</td> <td>21,5</td> <td>38,5</td> <td>34</td> <td>16</td> <td>45</td> <td>0,112</td> </tr> </tbody> </table>	ØD	C		E	F	G	H	H1	J	L	kg	4	M5x0,8	3693 04 19	3,5	10	10	22,5	18	7	23	0,019	G1/8	3693 04 10	5,5	13	10	20,5	18	7	23	0,021	6	G1/8	3693 06 10	5,5	13	12	25	21,5	8	28	0,031	G1/4	3693 06 13	6,5	16	12	24,5	21,5	8	28	0,035	8	G1/8	3693 08 10	5,5	14	15	26,5	23,5	10	31	0,041	G1/4	3693 08 13	6,5	16	15	26,5	23,5	10	31	0,044	10	G1/4	3693 10 13	6,5	18	17,5	33	29	12	37,5	0,066	12	G3/8	3693 12 17	7,5	20	19,5	36,5	31	15	40,5	0,090	14	G1/2	3693 14 21	9	24	21,5	38,5	34	16	45	0,112								
ØD	C		E	F	G	H	H1	J	L	kg																																																																																																											
4	M5x0,8	3693 04 19	3,5	10	10	22,5	18	7	23	0,019																																																																																																											
	G1/8	3693 04 10	5,5	13	10	20,5	18	7	23	0,021																																																																																																											
6	G1/8	3693 06 10	5,5	13	12	25	21,5	8	28	0,031																																																																																																											
	G1/4	3693 06 13	6,5	16	12	24,5	21,5	8	28	0,035																																																																																																											
8	G1/8	3693 08 10	5,5	14	15	26,5	23,5	10	31	0,041																																																																																																											
	G1/4	3693 08 13	6,5	16	15	26,5	23,5	10	31	0,044																																																																																																											
10	G1/4	3693 10 13	6,5	18	17,5	33	29	12	37,5	0,066																																																																																																											
12	G3/8	3693 12 17	7,5	20	19,5	36,5	31	15	40,5	0,090																																																																																																											
14	G1/2	3693 14 21	9	24	21,5	38,5	34	16	45	0,112																																																																																																											

Raccord orientable

3618

Banjo simple, mâle BSPP et métrique

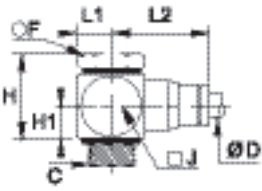
		Laiton nickelé chimique FDA, FKM																																																																																													
		<table border="1"> <thead> <tr> <th>ØD</th> <th>C</th> <th></th> <th>F</th> <th>H</th> <th>H1</th> <th>J</th> <th>L1</th> <th>L2</th> <th>kg</th> </tr> </thead> <tbody> <tr> <td rowspan="2">4</td> <td>M5x0,8</td> <td>3618 04 19</td> <td>8</td> <td>14,5</td> <td>6,5</td> <td>10</td> <td>6</td> <td>18,5</td> <td>0,011</td> </tr> <tr> <td>G1/8</td> <td>3618 04 10</td> <td>14</td> <td>23</td> <td>9,5</td> <td>17</td> <td>10</td> <td>20,5</td> <td>0,029</td> </tr> <tr> <td rowspan="2">6</td> <td>M5x0,8</td> <td>3618 06 19</td> <td>8</td> <td>15</td> <td>7</td> <td>10</td> <td>6</td> <td>22,5</td> <td>0,015</td> </tr> <tr> <td>G1/8</td> <td>3618 06 10</td> <td>14</td> <td>23</td> <td>9,5</td> <td>17</td> <td>10</td> <td>23,5</td> <td>0,031</td> </tr> <tr> <td rowspan="2">8</td> <td>G1/4</td> <td>3618 06 13</td> <td>17</td> <td>22</td> <td>9</td> <td>22</td> <td>13</td> <td>25,5</td> <td>0,049</td> </tr> <tr> <td>G1/8</td> <td>3618 08 10</td> <td>14</td> <td>23</td> <td>9,5</td> <td>17</td> <td>10</td> <td>26</td> <td>0,033</td> </tr> <tr> <td rowspan="2">10</td> <td>G1/4</td> <td>3618 08 13</td> <td>17</td> <td>22</td> <td>9</td> <td>22</td> <td>13</td> <td>27,5</td> <td>0,051</td> </tr> <tr> <td>G3/8</td> <td>3618 10 17</td> <td>22</td> <td>33</td> <td>14</td> <td>22</td> <td>13</td> <td>32</td> <td>0,105</td> </tr> </tbody> </table>	ØD	C		F	H	H1	J	L1	L2	kg	4	M5x0,8	3618 04 19	8	14,5	6,5	10	6	18,5	0,011	G1/8	3618 04 10	14	23	9,5	17	10	20,5	0,029	6	M5x0,8	3618 06 19	8	15	7	10	6	22,5	0,015	G1/8	3618 06 10	14	23	9,5	17	10	23,5	0,031	8	G1/4	3618 06 13	17	22	9	22	13	25,5	0,049	G1/8	3618 08 10	14	23	9,5	17	10	26	0,033	10	G1/4	3618 08 13	17	22	9	22	13	27,5	0,051	G3/8	3618 10 17	22	33	14	22	13	32	0,105							
ØD	C		F	H	H1	J	L1	L2	kg																																																																																						
4	M5x0,8	3618 04 19	8	14,5	6,5	10	6	18,5	0,011																																																																																						
	G1/8	3618 04 10	14	23	9,5	17	10	20,5	0,029																																																																																						
6	M5x0,8	3618 06 19	8	15	7	10	6	22,5	0,015																																																																																						
	G1/8	3618 06 10	14	23	9,5	17	10	23,5	0,031																																																																																						
8	G1/4	3618 06 13	17	22	9	22	13	25,5	0,049																																																																																						
	G1/8	3618 08 10	14	23	9,5	17	10	26	0,033																																																																																						
10	G1/4	3618 08 13	17	22	9	22	13	27,5	0,051																																																																																						
	G3/8	3618 10 17	22	33	14	22	13	32	0,105																																																																																						



Température maximum : +80°C

Chaque modèle a été conçu pour satisfaire aux exigences de compacité par la réduction des encombrements et l'empilement possible de certaines configurations.



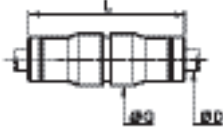

Raccords de liaison

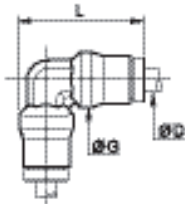

3606 Union égale

	Laiton nickelé chimique FDA, FKM 	ØD		G	L	kg
		4	3606 04 00	10	30,5	0,010
		6	3606 06 00	12	36,5	0,016
		8	3606 08 00	15	37,5	0,021
		10	3606 10 00	17,5	47,5	0,034
		12	3606 12 00	19,5	50	0,042
		14	3606 14 00	21,5	52,5	0,050

3602 Equerre égale

	Laiton nickelé chimique FDA, FKM 	ØD		G	L	kg
		4	3602 04 00	10	23	0,010
		6	3602 06 00	12	28	0,016
		8	3602 08 00	15	31	0,023
		10	3602 10 00	17,5	37,5	0,033
		12	3602 12 00	19,5	40,5	0,045
		14	3602 14 00	21,5	45	0,056

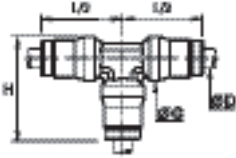
3604 Té égal

	Laiton nickelé chimique FDA, FKM 	ØD		G	H	L/2	kg
		4	3604 04 00	10	23	18	0,014
		6	3604 06 00	12	28	21,5	0,023
		8	3604 08 00	15	31	23,5	0,032
		10	3604 10 00	17,5	37,5	29	0,048
		12	3604 12 00	19,5	40,5	31	0,063
		14	3604 14 00	21,5	45	34	0,078

Raccords traversée de cloison

3616 Union traversée de cloison égale

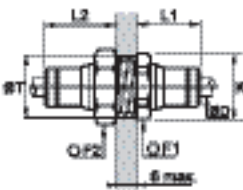
		Laiton nickelé chimique FDA, FKM	ØD		F1	F2	K	L1	L2	ØT min	kg
			4	3616 04 00	13	14	14	14	20	12,5	0,018
			6	3616 06 00	16	17	17,5	17	22	15	0,028
			8	3616 08 00	18	19	19,5	18,5	23,5	17	0,035
			10	3616 10 00	22	27	24	21,5	26,5	21	0,063
			12	3616 12 00	24	24	26	23	27	23	0,062
			14	3616 14 00	27	27	29,5	25,5	29,5	25	0,079

3636 Union traversée de cloison, femelle BSPP

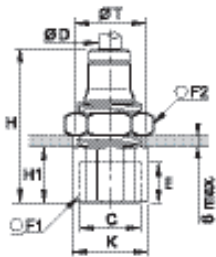
		Laiton nickelé chimique FDA, FKM	ØD	C		E	F1	F2	H	H1	K	ØT min	kg
			4	G1/8	3636 04 10	8,5	14	14	30,5	11	15	13	0,020
			6	G1/8	3636 06 10	8,5	17	17	33	11	18,5	15	0,033
				G1/4	3636 06 13	11,5	17	17	37	15	18,5	15	0,033
			8	G1/8	3636 08 10	8,5	19	19	34	10,5	21	17	0,044
				G1/4	3636 08 13	11,5	19	19	38	14,5	21	17	0,044
			10	G3/8	3636 10 17	12	22	27	42,5	16	24	21	0,073
12	G3/8	3636 12 17	12	24	24	43	16	26	23	0,077			
	G1/2	3636 12 21	16	27	24	48,5	21,5	29,5	23	0,133			

3639 Equerre traversée de cloison égale

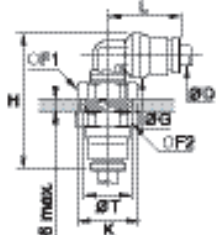
		Laiton nickelé chimique FDA, FKM	ØD		F1	F2	G	H	K	L	ØT min	kg
			4	3639 04 00	13	14	10	35	14	18	12,5	0,023
			6	3639 06 00	16	17	12	40,5	17,5	21,5	15	0,035
			8	3639 08 00	18	19	15	44	19,5	23,5	17	0,046
			10	3639 10 00	22	27	17,5	51	24	29	21	0,080
			12	3639 12 00	24	24	19,5	55	26	31	23	0,086
			14	3639 14 00	27	27	21,5	59	29,5	34	25	0,144

Raccord orientable

Accessoires encliquetables

3666 Réduction encliquetable

Laiton nickelé chimique FDA, FKM		ØD1	ØD2		G	L	L1	L2	kg
4		6	3666 04 06		10	35	19,5	18	0,008
		8	3666 04 08		10	35,5	20	18	0,009
6		8	3666 06 08		12	38	20	20,5	0,012
		10	3666 06 10		12	43,5	25	21	0,015
8		10	3666 08 10		15	44	25	21,5	0,016
		12	3666 08 12		15	44	26	20,5	0,018
10		12	3666 10 12		17,5	50	26	27	0,026
12		14	3666 12 14		19,5	53	28	28,5	0,032

3667 Adaptateur métrique vers inch encliquetable

Laiton nickelé chimique FDA, FKM		ØD1	ØD2		G	L	L1	L2	kg
6	1/4	3667 06 56		12,5	38,5	19,5	21	0,012	
10	3/8	3667 10 60		17	49,5	25	27	0,026	
12	1/2	3667 12 62		20	51	26	27,5	0,030	

3668 Grossisseur encliquetable

Laiton nickelé chimique FDA, FKM		ØD1	ØD2		G	L	L1	L2	kg
6	4	3668 06 04		12	36	17	21,5	0,010	

3622 Douille annelée encliquetable



Laiton nickelé chimique FDA		ØD1	ØD2		ØD3	L	L1	L2	kg
4		3,2	3622 04 53		5	40,5	27	22,5	0,003
		5	3622 04 05		7	40,5	27	22,5	0,005
6		5	3622 06 05		7	43	27	22,5	0,006
		6,3	3622 08 56		8,3	42	25	22,5	0,008
8		8	3622 08 08		10	44	27	22,5	0,010
		6,3	3622 10 56		8,3	47,5	25,5	22,5	0,011
10		8	3622 10 08		10	47,5	25,5	22,5	0,011
		8	3622 12 08		10	48,5	25,5	22,5	0,015
12		10	3622 12 10		10	48,5	25,5	22,5	0,014
		12,5	3622 12 62		14,5	57	34	29,5	0,019
14		12,5	3622 14 62		16	57,5	33	29,5	0,023
		14	3622 14 14		16	59,5	35	29,5	0,023

3620 Jonction encliquetable

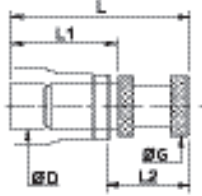

Laiton nickelé chimique FDA		ØD		L	L1	kg
4				31	14	0,002
6				36,5	17	0,005
8				37,5	17,5	0,007
10				47,5	22,5	0,011
12				49,5	23,5	0,015
14				53	25	0,016

Accessoires

3626 Bouchon encliquetable



	Laiton nickelé chimique FDA 		G L L1 L2 kg					
		4	3626 04 00	6	25,5	17,5	11,5	0,004
		6	3626 06 00	8	30,5	19,5	13,5	0,009
		8	3626 08 00	10	33	20	16	0,009
		10	3626 10 00	12	40	25	18	0,015
		12	3626 12 00	14	43	26	20	0,021
14	3626 14 00	16	47	28	22,5	0,029		

0605 Bande fluoropolymère

	FKM		kg
		0605 12 12	0,012

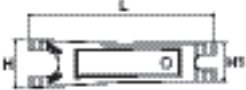

Température d'utilisation : de -250°C à +260°C.
 Chimiquement inerte et résistant aux gaz, acides, solvants, hydrocarbures, huiles, vapeurs alcalines etc.
 Hydrofuge, non toxique, auto-lubrifiant.
 Conforme à la norme CFR21.
 S'emploie sur toutes matières.
 Remplace la pâte à joints, la cêruse et la filasse, dans des conditions de propreté absolue.
 Présentation sur bobine, en boîte individuelle : longueur = 12 m ; largeur = 12,7 mm ; épaisseur = 0,08 mm.

3000 70 00 Outil de démontage

	Acier traité 		H H1 L kg
		3000 70 00	25 20 96 0,021

Pour la déconnexion tube / raccords LF 3000®, il est recommandé d'utiliser l'outil de démontage en cas d'accès difficile.

3610 Cache-poussoir amovible

	Aluminium anodisé		ØD	kg	
		6	3610 06 00	3610 06 04	0,004
		8	3610 08 00	3610 08 04	0,007
		10	3610 10 00	3610 10 04	0,011
		12	3610 12 00	3610 12 04	0,013
		14	3610 14 00	3610 14 04	0,016

Les couleurs rouge et vert sont disponibles sur demande
 Les cache-poussoirs permettent d'identifier aisément vos circuits et de protéger vos connexions des projections d'étincelles.

Gamme des raccords instantanés LF 3800 / LF 3900

Raccords d'implantation

Droits

3805
3905
BSPT
Page 1-79



3805
NPT
Page 1-79



3801
3901
BSPP/Métrique
Page 1-79



3821
3921
BSPT
Page 1-80



3821
3921
NPT
Page 1-80



3831
3931
BSPP/Métrique
Page 1-80



3800
3900
Page 1-81



Droits - Inch

3805
NPT
Page 1-79



3821
NPT
Page 1-80



Equerres

3809
3909
BSPT
Page 1-81



3809
NPT
Page 1-81



3899
3999
BSPP/Métrique
Page 1-81



3889
3989
BSPT
Page 1-82



3889
NPT
Page 1-82



3879
3979
BSPP
Page 1-82



3889
NPT
Page 1-82



Equerre - Inch

Tés

3803
3903
BSPT
Page 1-83



3803
NPT
Page 1-83



3893
3993
BSPP/Métrique
Page 1-83



3808
3908
BSPT
Page 1-83



3808
NPT
Page 1-84



3898
3998
BSPP/Métrique
Page 1-84



Raccords de liaison

Droit

3806
3906
Page 1-85



Droit - Inch

3806
3906
Page 1-85



Equerre

3802
3902
Page 1-85



Equerre - Inch

3802
3902
Page 1-85



Té

3804
3904
Page 1-85



Té - Inch

3804
Page 1-86



Raccords traversée de cloison

Droit

3816
3916
Page 1-86



Droit - Inch

3816
3916
Page 1-86



Raccords et accessoires encliquetables

3866
3966
Réduction
Page 1-87



3826
Bouchon
Page 1-87



Accessoires

3800 70
Page 1-87



0605
Page 1-87



3000 70
Page 1-87



Raccords instantanés LF 3800 / LF 3900

Parker Legris a développé deux gammes de raccords en **acier inoxydable (LF 3800 ou LF 3900 tout 316L)** pour répondre à tous vos besoins de transport de fluides corrosifs en **environnement agressif**. Ces gammes offrent deux niveaux complémentaires de résistance à la corrosion, ainsi qu'un **design extérieur hygiénique**.

Avantages produit

Haute résistance aux environnements agressifs

LF 3800 : excellent pour le transport de fluides agressifs
 LF 3900 : résistance chimique maximale à toute corrosion intérieure et extérieure
 Design extérieur hygiénique, limitant les rétentions
 Nettoyage aisé in situ
 Technologie d'accrochage à toute épreuve

Large gamme d'applications

Parfaitement adapté au contact alimentaire permanent
 Compatible avec la stérilisation périodique
 Adapté aux atmosphères salines et aux utilisations extérieures
 Résistant aux lavages mécaniques et détergents industriels
 Compatible avec tubes polymères ou en acier inoxydable rainurés
 Un raccord pour de multiples applications : gestion optimale de vos stocks

Fiabilité & sécurité

Produit tout métal sans risque de perte de composants non-déTECTABLES
 Plein passage sans perte de charge
 Résistant aux coups de bélier, aux chocs et aux pressions cyclées
 Connexion et déconnexion instantanées, sans outil
 Contrôle de l'étanchéité à 100 %
 Datage unitaire pour garantir la qualité et la traçabilité
 Traversée de cloison IP 51 : isolation garantie entre zones sèches et humides



Applications

- Agroalimentaire
- Industrie papetière
- Pétrochimie
- Pharmaceutique
- Chimie
- Médical

Caractéristiques techniques

Fluides adaptés	Tous fluides compatibles avec les constituants du raccord et le tube utilisé					
Pression d'utilisation	Vide à 30 bar (20 bar : 3879 / 3979 et 3889 / 3989)					
Température d'utilisation	-20° à +150°C					
Couples de serrage des embases	Filetages	M5x0,8	G1/8	G1/4	G3/8	G1/2
	daN.m	0,16	0,8	1,2	3	3,5
Couples de serrage des traversées de cloison	Ø (mm)	4	6	8	10	12
	daN.m min. max.	0,5 0,9	0,5 0,9	0,6 1	0,6 1	0,6 1

Les performances dépendent des fluides, du matériau et du tube utilisés.
 L'utilisation est garantie pour un vide de 755 mm Hg (99 % de vide).

Matériaux constitutants

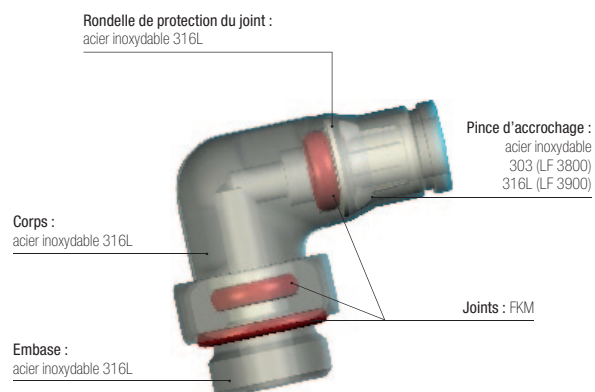

Sans silicone

Réglementations

ISO 14743 : transmissions pneumatiques, raccords instantanés pour tubes thermoplastiques
 DI : 97/23/CE (PED)
 DI : 2002/95/CE (RoHS), 2011/65/CE

DI : 94/9/CE (ATEX)
 RG : 1907/2006 (REACH)
 UL94 V-0 : Joint
 RG : 21CFR (FDA)
 RG : 1935/2004/CE
 USDA NSF H1 : graisse

Raccords d'implantation

3805/3905

Piquage droit, mâle BSPT

ØD	C	Legris		F	F1	H	kg
		3805	3905				
4	R1/8	3805 04 10	3905 04 10	10	3	14,5	0,008
	R1/4	3805 04 13	3905 04 13	14	3	14,5	0,016
6	R1/8	3805 06 10	3905 06 10	13	4	18	0,012
	R1/4	3805 06 13	3905 06 13	14	4	16,5	0,018
8	R1/8	3805 08 10	3905 08 10	15	5	19	0,015
	R1/4	3805 08 13	3905 08 13	15	6	18	0,018
10	R3/8	3805 08 17	3905 08 17	17	6	18,5	0,025
	R1/4	3805 10 13	3905 10 13	19	6	24	0,029
12	R3/8	3805 10 17	3905 10 17	19	6	22,5	0,031
	R1/4	3805 12 13	3905 12 13	22	7	25	0,035
12	R3/8	3805 12 17	3905 12 17	22	8	24	0,038
	R1/2	3805 12 21	3905 12 21	22	10	23	0,046

3805

Piquage droit, mâle NPT

ØD	C	Legris		F	F1	H	kg
		3805	3905				
4	NPT1/8	3805 04 11		11	3	14,5	0,009
	NPT1/4	3805 06 14		14	4	16,5	0,017
6	NPT1/8	3805 06 11		13	4	18	0,012
	NPT1/4	3805 08 14		14	4	16,5	0,017
8	NPT1/8	3805 08 11		15	5	19	0,015
	NPT1/4	3805 10 14		15	6	18	0,019
10	NPT1/4	3805 10 14		19	6	24	0,028
	NPT3/8	3805 10 18		19	7	22,5	0,031
12	NPT1/4	3805 12 14		22	7	25	0,035
	NPT3/8	3805 12 18		22	8	24	0,039
	NPT1/2	3805 12 22		22	10	23	0,045

3805

Piquage droit, mâle NPT

Inch

ØD	C	Legris		F	F1	H	kg
		3805	3905				
3/16	NPT1/8	3805 55 11		10	3	15,5	0,010
	NPT1/4	3805 55 14		14	3	15,5	0,016
1/4	NPT1/8	3805 56 11		13	4	19	0,012
	NPT1/4	3805 56 14		14	4	17,5	0,017
3/8	NPT1/4	3805 60 14		19	6	25	0,029
	NPT3/8	3805 60 18		19	7	24	0,032
1/2	NPT1/4	3805 62 14		22	7	26	0,039
	NPT3/8	3805 62 18		22	8	25	0,042
	NPT1/2	3805 62 22		22	10	25	0,050

5/32" (4mm) et 5/16" (8 mm) également disponibles

3801/3901

Piquage droit, mâle BSPP et métrique

ØD	C	Legris		F	F1	H	kg
		3801	3901				
4	M5x0,8	3801 04 19	3901 04 19	10	2,5	17	0,006
	G1/8	3801 04 10	3901 04 10	13	3	16,5	0,009
6	M5x0,8	3801 06 19	3901 06 19	13	2,5	20,5	0,010
	G1/8	3801 06 10	3901 06 10	13	4	18	0,010
8	G1/4	3801 06 13	3901 06 13	17	4	18	0,015
	G1/8	3801 08 10	3901 08 10	15	5	19	0,013
10	G1/4	3801 08 13	3901 08 13	17	5	20,5	0,017
	G3/8	3801 08 17	3901 08 17	21	6	20	0,027
12	G1/4	3801 10 13	3901 10 13	19	7	25	0,025
	G3/8	3801 10 17	3901 10 17	21	7	25	0,035
12	G1/4	3801 12 13	3901 12 13	21	7	27	0,030
	G3/8	3801 12 17	3901 12 17	21	9	26,5	0,034

D'autres produits sont disponibles sur demande, n'hésitez pas à nous consulter.

Raccords d'implantation

3821/3921

Adaptateur encliquetable, mâle BSPT

ØD	C	Acier inox 316L		F	H	kg
4	R1/8	3821 04 10	3921 04 10	10	21	0,006
	R1/8	3821 06 10	3921 06 10	10	23	0,007
6	R1/4	3821 06 13	3921 06 13	14	24	0,015
	R1/8	3821 08 10	3921 08 10	11	24	0,008
8	R1/4	3821 08 13	3921 08 13	14	25	0,015
	R1/4	3821 10 13	3921 10 13	19	30	0,020
10	R3/8	3821 10 17	3921 10 17	19	30	0,022
	R1/4	3821 12 13	3921 12 13	19	31	0,017
	R3/8	3821 12 17	3921 12 17	19	31	0,022
12	R1/2	3821 12 21	3921 12 21	22	32	0,040

3821/3921

Adaptateur encliquetable, mâle NPT

ØD	C	Acier inox 316L		F	H	kg
4	R1/8	3821 04 11	3921 04 11	10	21	0,006
	R1/8	3821 06 11	3921 06 11	10	23	0,008
6	R1/4	3821 06 14	3921 06 14	14	24	0,016
	R1/8	3821 08 11	3921 08 14	14	24	0,010
8	R1/4	3821 08 14	3921 08 14	14	25	0,016
	R1/4	3821 10 14	3921 10 14	14	30	0,016
10	R3/8	3821 10 18	3921 10 18	17	30	0,022
	R1/4	3821 12 14	3921 12 14	14	31	0,022
12	R3/8	3821 12 18	3921 12 18	17	31	0,026
	R1/2	3821 12 22	3921 12 22	22	32	0,052

3821

Adaptateur encliquetable, mâle NPT

Inch

ØD	C	Acier inox 316L		F	H	kg
3/16	NPT1/8	3821 55 11		9,9	24,9	0,009
	NPT1/8	3821 56 11		9,9	25,9	0,009
1/4	NPT1/4	3821 56 14		14	26,9	0,018
	NPT1/4	3821 60 14		19	32	0,018
3/8	NPT3/8	3821 60 18		19	32	0,029
	NPT1/4	3821 62 14		19	36,1	0,033
1/2	NPT3/8	3821 62 18		19	37,1	0,037
	NPT1/2	3821 62 22		22,1	37,1	0,055

5/32" (4mm) et 5/16" (8 mm) également disponibles

3831/3931

Adaptateur encliquetable, mâle BSPP et métrique



ØD	C	FKM, acier inox 316L		F	H	K	kg
4	M5x0,8	3831 04 19	3931 04 19	7	23,5	8	0,005
	G1/8	3831 04 10	3931 04 10	13	22	14	0,008
6	G1/4	3831 04 13	3931 04 13	17	22	18,5	0,016
	G1/8	3831 06 10	3931 06 10	13	24	14	0,009
8	G1/4	3831 06 13	3931 06 13	17	24	18,5	0,015
	G1/8	3831 08 10	3931 08 10	13	25	14	0,010
10	G1/4	3831 08 13	3931 08 13	17	27	18,5	0,018
	G3/8	3831 08 17	3931 08 17	21	27	23	0,025
12	G1/4	3831 10 13	3931 10 13	17	32	18,5	0,020
	G3/8	3831 10 17	3931 10 17	21	27	23	0,026
	G1/4	3831 12 13	3931 12 13	17	33	18,5	0,022
12	G3/8	3831 12 17	3931 12 17	21	33	23	0,028
	G1/2	3831 12 21	3931 12 21	24	36	26	0,043

Raccords LF 3800 : acier inoxydable 316L (corps) et 303 (pince), joints FKM
Raccords LF 3900 : acier inoxydable 316L, joints FKM

Raccords d'implantation

3800/3900

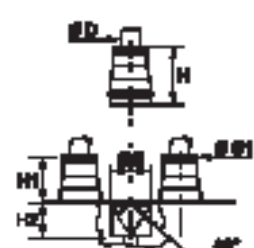

Cartouche monobloc

	Acier inox 316L, FKM 	ØD			L	G	G1	H	H1	H2	kg
		4	3800 04 00	3900 04 00	9,8	8	17	8,5	8,5	11	0,006
		6	3800 06 00	3900 06 00	12,1	10	19	10,5	8,5	13,5	0,008
		8	3800 08 00	3900 08 00	14,8	13	21	12,5	8,5	16	0,012
		10	3800 10 00	3900 10 00	17,5	15	24,5	14	10,5	20	0,019
		12	3800 12 00	3900 12 00	20	17	25	14,5	10,5	22,5	0,023

3800 : pince en acier inoxydable 303
3900 : pince en acier inoxydable 316L
Dimensions des logements disponibles au chapitre 2

3809/3909

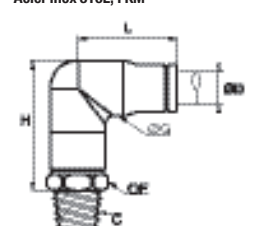
Equerre, mâle BSPT



	Acier inox 316L, FKM 	ØD	C			F	G	H	L	kg
		4	R1/8	3809 04 10	3909 04 10	10	10	23,5	16,5	0,020
			R1/8	3809 06 10	3909 06 10	13	12	27,5	20	0,031
		6	R1/4	3809 06 13	3909 06 13	14	12	27,5	25	0,036
			R1/8	3809 08 10	3909 08 10	14	15	32	25	0,041
			R1/4	3809 08 13	3909 08 13	14	14,5	34	25	0,046

10 R1/4 [3809 10 13](#) [3909 10 13](#) 19 17,5 37,5 27,5 0,068
10 R3/8 [3809 10 17](#) [3909 10 17](#) 19 17,5 37,5 27,5 0,069

Raccord orientable

3809

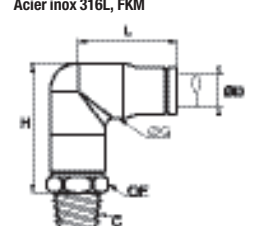
Equerre, mâle NPT



	Acier inox 316L, FKM 	ØD	C		F	G	H	L	kg
		4	NPT1/8	3809 04 11	11	10	25,5	18,5	0,021
			NPT1/8	3809 06 11	13	12,5	29	22,5	0,025
		6	NPT1/4	3809 06 14	14	12,5	29	22,5	0,030
			NPT1/8	3809 08 11	14	15	34	24	0,041
			NPT1/4	3809 08 14	14	15	34	24	0,046

10 NPT1/4 [3809 10 14](#) 19 17,5 39,5 30 0,057
10 NPT3/8 [3809 10 18](#) 19 17,5 39,5 30 0,071

Raccord orientable

3899/3999

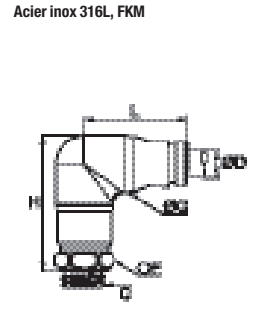
Equerre, mâle BSPP et métrique

	Acier inox 316L, FKM 	ØD	C			F	G	H	L	kg
			M5x0,8	3899 04 19	3999 04 19	10	10	26	18	0,019
		4	G1/8	3899 04 10	3999 04 10	13	10	27	19	0,021
			G1/4	3899 04 13	3999 04 13	17	10	27	19	0,018
			M5x0,8	3899 06 19	3999 06 19	13	12	33	24	0,031
		6	G1/8	3899 06 10	3999 06 10	6	12	33	24	0,031
			G1/4	3899 06 13	3999 06 13	17	12	32	24	0,035
			G1/8	3899 08 10	3999 08 10	14	15	35	25	0,039
		8	G1/4	3899 08 13	3999 08 13	17	15	35	25	0,044
			G3/8	3899 08 17	3999 08 17	21	15	34,5	25	0,048
		10	G1/4	3899 10 13	3999 10 13	19	17	43	31	0,068

10 G3/8 [3899 10 17](#) [3999 10 17](#) 21 17 42 31 0,072

Raccord orientable

Les adaptateurs encliquetables 3821, 3921, 3831 et 3831 permettent, grâce à leur souplesse d'utilisation :

- de limiter la gamme de raccords à stocker
- d'implanter des raccords en té ou en équerre selon le besoin

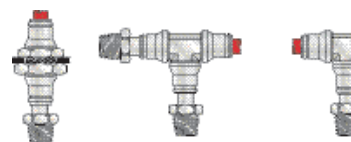

Raccords d'implantation

3889/3989

Equerre compacte, mâle BSPT

ØD	C	FKM		F	G	H	L	kg
		FKM	FKM					
4	R1/8	3889 04 10	3989 04 10	13	10	18	17	0,018
	R1/4	3889 04 13	3989 04 13	17	10	19,5	16,5	0,025
6	R1/8	3889 06 10	3989 06 10	13	12	21,5	20,5	0,026
	R1/4	3889 06 13	3989 06 13	14	12	21,5	20,5	0,032
8	R1/8	3889 08 10	3989 08 10	14	15	24	22	0,036
	R1/4	3889 08 13	3989 08 13	14	15	24	22	0,041
10	R1/4	3889 10 13	3989 10 13	17	17,5	28,5	27,5	0,057
	R3/8	3889 10 17	3989 10 17	19	17,5	28,5	27,5	0,062
	R1/4	3889 12 13	3989 12 13	22	20	33,5	30	0,086
12	R3/8	3889 12 17	3989 12 17	22	20	33,5	30	0,088
	R1/2	3889 12 21	3989 12 21	22	20	33,5	33	0,095

Raccord orientable
Max. 20 bar

3889

Equerre compacte, mâle NPT

ØD	C	FKM		F	G	H	L	kg
		FKM	FKM					
4	NPT1/8	3889 04 11		13	10	17,5	19	0,019
	NPT1/8	3889 06 11		13	12,5	20	22,5	0,020
6	NPT1/4	3889 06 14		14	12,5	20	22,5	0,033
	NPT1/8	3889 08 11		13	15	25	24	0,037
8	NPT1/4	3889 08 14		14	15	24	24	0,037
	NPT1/4	3889 10 14		17	17,5	27,5	27,5	0,058
10	NPT3/8	3889 10 18		19	17,5	28,5	26,5	0,067
	NPT1/4	3889 12 14		22	20	31,5	32,5	0,070
12	NPT3/8	3889 12 18		22	20	32,5	32,5	0,087
	NPT1/2	3889 12 22		22	20	27,5	32,5	0,072

Raccord orientable
Max. 20 bar

3889

Equerre compacte, mâle NPT

Inch

ØD	C	FKM		F	G	H	L	kg
		FKM	FKM					
3/16	NPT1/8	3889 55 11		10	9,9	20,6	19,6	0,019
	NPT1/4	3889 55 14		14	9,9	20,6	19,6	0,022
1/4	NPT1/8	3889 56 11		13	11,9	21,6	23,1	0,026
	NPT1/4	3889 56 14		14	11,9	21,6	23,1	0,031
3/8	NPT1/4	3889 60 14		17	17,5	28,4	30,5	0,059
	NPT3/8	3889 60 18		19	17,5	28,4	30,5	0,062
1/2	NPT1/4	3889 62 14		22	20,1	34	33	0,086
	NPT3/8	3889 62 18		22	20,1	34	33	0,088
	NPT1/2	3889 62 22		22	20,1	27,2	33	0,091

Raccord orientable ; 5/32" (4mm) et 5/16" (8 mm) également disponibles.
Max. 20 bar

3879/3979

Equerre compacte, mâle BSPP





ØD	C	FKM		F	G	H	L	kg
		FKM	FKM					
4	G1/8	3879 04 10	3979 04 10	10	11	22	19	0,021
	G1/4	3879 04 13	3979 04 13	17	11	20	19	0,026
6	G1/8	3879 06 10	3979 06 10	13	12	24	24	0,029
	G1/4	3879 06 13	3979 06 13	17	12	22	24	0,034
8	G1/8	3879 08 10	3979 08 10	13	15	25	25	0,035
	G1/4	3879 08 13	3979 08 13	17	15	25	25	0,040
	G3/8	3879 08 17	3979 08 17	21	15	23	25	0,048
10	G1/4	3879 10 13	3979 10 13	18	17	43	31	0,056
	G3/8	3879 10 17	3979 10 17	21	17	40	31	0,067
12	G1/4	3879 12 13	3979 12 13	17	20	33	33	0,075
	G3/8	3879 12 17	3979 12 17	21	20	33	33	0,082
	G1/2	3879 12 21	3979 12 21	24	20	30	33	0,094

Raccord orientable
Max. 20 bar

Raccords d'implantation

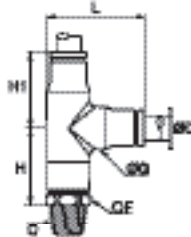

3803/3903

Té en bout, mâle BSPT

		ØD	C			F	G	H	H1	L	kg		
		4	R1/8	3803 04 10	3903 04 10	10	10	19	17	22	0,020		
		6	R1/8	3803 06 10	3903 06 10	13	12	22	20	26,5	0,038		
			R1/4	3803 06 13	3903 06 13	14	15	22	20	27	0,035		
		8	R1/8	3803 08 10	3903 08 10	14	15	24	23	31	0,050		
			R1/4	3803 08 13	3903 08 13	14	15	24	23	31	0,055		
		10	R1/4	3803 10 13	3903 10 13	19	17,5	30	29	38	0,070		
			R3/8	3803 10 17	3903 10 17	19	17,5	30	29	38	0,084		
		Raccord orientable											



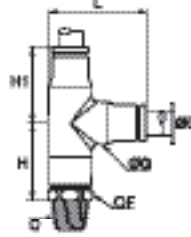

3803

Té en bout, mâle NPT

		ØD	C		F	G	H	H1	L	kg			
		4	NPT1/8	3803 04 11	11	10	21	19	25	0,020			
		6	NPT1/8	3803 06 11	13	12	24	21	27	0,031			
			NPT1/4	3803 06 14	14	12	24	21	27,5	0,037			
		8	NPT1/8	3803 08 11	14	15	26,5	24	30,5	0,050			
			NPT1/4	3803 08 14	14	15	26,5	24	30,5	0,048			
		10	NPT1/4	3803 10 14	19	17,5	31	29,5	37,5	0,084			
		Raccord orientable											

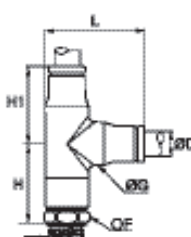



3893/3993

Té en bout, mâle BSPP et métrique

		ØD	C			F	G	H	H1	L	kg
		4	M5x0,8	3893 04 19	3993 04 19	10	11	21,5	19	24,5	0,023
			G1/8	3893 04 10	3993 04 10	13	11	21,5	19	24,5	0,026
			G1/4	3893 04 13	3993 04 13	17	11	22	19	28	0,033
		6	G1/8	3893 06 10	3993 06 10	13	12	26,5	24	30	0,038
			G1/4	3893 06 13	3993 06 13	17	12	26	24	32	0,044
		8	G1/8	3893 08 10	3993 08 10	14	15	27,5	25	32	0,049
			G1/8	3893 08 13	3993 08 13	17	15	28	25	33,5	0,054
			G3/8	3893 08 17	3993 08 17	21	15	27	25	35,5	0,094
		10	G1/4	3893 10 13	3993 10 13	19	17	35,5	31	39,5	0,081
			G3/8	3893 10 17	3993 10 17	21	17	35,5	31	39,5	0,082
		Raccord orientable									

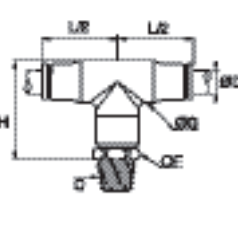
3808/3908

Té au centre, mâle BSPT

		ØD	C			F	G	H	L/2	kg			
		4	R1/8	3808 04 10	3908 04 10	10	10	23,5	19	0,020			
		6	R1/8	3808 06 10	3908 06 10	13	12	27,5	24	0,038			
			R1/4	3808 06 13	3908 06 13	14	12	27,5	24	0,043			
			R1/8	3808 08 10	3908 08 10	14	15	32	25	0,049			
		8	R1/4	3808 08 13	3908 08 13	14	15	32	25	0,048			
			R3/8	3808 08 17	3908 08 17	19	15	33	25	0,068			
		10	R1/4	3808 10 13	3908 10 13	19	17,5	37,5	31	0,081			
			R3/8	3808 10 17	3908 10 17	19	17,5	37,5	31	0,070			
		Raccord orientable											

Ces modèles permettent l'implantation compacte de départs en équerre, permettant ainsi un gain en encombrement.

Raccords d'implantation

3808

Té au centre, mâle NPT



Acier inox 316L, FKM

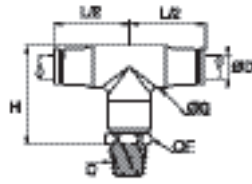

ØD	C		F	G	H	L/2	kg
4	NPT1/8	3808 04 11	11	10	22	19	0,021
	NPT1/8	3808 06 11	13	12,5	30	24	0,031
6	NPT1/4	3808 06 14	14	12,5	30	24	0,044
	NPT1/8	3808 08 11	14	15	34	25	0,042
8	NPT1/4	3808 08 14	14	15	34	25	0,048
	NPT1/4	3808 10 14	19	17,5	40	31	0,069
10	NPT3/8	3808 10 18	19	17,5	40	31	0,084

Raccord orientable

3898/3998

Té au centre, mâle BSPP et métrique



Acier inox 316L, FKM

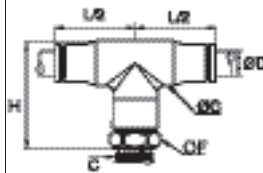

ØD	C			F	G	H	L/2	kg
4	M5x0,8	3898 04 19	3998 04 19	10	11	27	19	0,024
	G1/8	3898 04 10	3998 04 10	13	11	27	19	0,026
	G1/4	3898 04 13	3998 04 13	17	11	27	19	0,032
6	M5x0,8	3898 06 19	3998 06 19	13	12	33,5	24	0,038
	G1/8	3898 06 10	3998 06 10	13	12	33	24	0,038
	G1/4	3898 06 13	3998 06 13	17	12	32	24	0,043
8	G1/8	3898 08 10	3998 08 10	14	15	35	25	0,051
	G1/4	3898 08 13	3998 08 13	17	15	35	25	0,054
	G3/8	3898 08 17	3998 08 17	21	15	34,5	25	0,058
10	G1/4	3898 10 13	3998 10 13	19	17	43	31	0,082
	G3/8	3898 10 17	3998 10 17	21	17	41	31	0,087



Raccord orientable

Raccords LF 3800 : acier inoxydable 316L (corps) et 303 (pince), joints FKM
Raccords LF 3900 : acier inoxydable 316L, joints FKM

Raccords de liaison

3806/3906

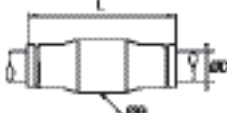
Union égale



	Acier inox 316L, FKM 	ØD			G	L	kg
		4	3806 04 00	3906 04 00	10	29	0,009
		6	3806 06 00	3906 06 00	12	34	0,015
		8	3806 08 00	3906 08 00	15	36	0,019
		10	3806 10 00	3906 10 00	17,5	45	0,032
		12	3806 12 00	3906 12 00	20	46,5	0,041



3806/3906

Union égale

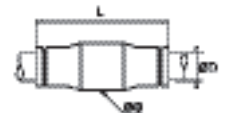
Inch



	Acier inox 316L, FKM 	ØD			G	L	kg
		3/16	3806 55 00	3906 55 00	9,9	30	0,010
		1/4	3806 56 00	3906 56 00	11,9	35,1	0,015
		3/8	3806 60 00	3906 60 00	17,5	46	0,030
		1/2	3806 62 00	3906 62 00	20,1	48	0,040

5/32" (4mm) et 5/16" (8 mm) également disponibles

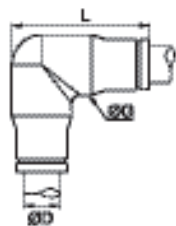

3802/3902

Equerre égale



	Acier inox 316L, FKM 	ØD			G	L	kg
		4	3802 04 00	3902 04 00	10	21,5	0,015
		6	3802 06 00	3902 06 00	12	26,5	0,024
		8	3802 08 00	3902 08 00	15	29,5	0,031
		10	3802 10 00	3902 10 00	17,5	36,5	0,051
		12	3802 12 00	3902 12 00	20	40	0,069



3802/3902

Equerre égale

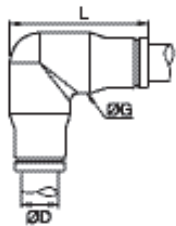
Inch



	Acier inox 316L, FKM 	ØD			G	L	kg
		3/16	3802 55 00	3902 55 00	9,9	24,4	0,011
		1/4	3802 56 00	3902 56 00	11,9	29	0,023
		3/8	3802 60 00	3902 60 00	17,5	39,6	0,042
		1/2	3802 62 00	3902 62 00	20,1	40,9	0,070

5/32" (4mm) et 5/16" (8 mm) également disponibles

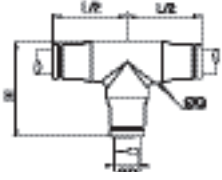

3804/3904

Té égal

	Acier inox 316L, FKM 	ØD			G	H	L/2	kg
		4	3804 04 00	3904 04 00	10	22	19	0,015
		6	3804 06 00	3904 06 00	12	26	24	0,031
		8	3804 08 00	3904 08 00	15	29,5	25	0,041
		10	3804 10 00	3904 10 00	17,5	36,5	31	0,064
		12	3804 12 00	3904 12 00	20	40	33	0,064



Raccords de liaison, traversée de cloison

3804/3904

Té égal

Inch

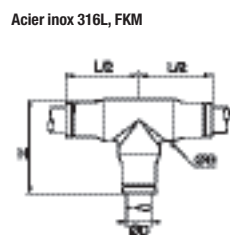

Acier inox 316L, FKM

ØD			G	H	L/2	kg
3/16	3804 55 00	3904 55 00	9,9	22,6	19	0,017
1/4	3804 56 00	3904 56 00	11,9	26,9	22	0,031
3/8	3804 60 00	3904 60 00	17,5	37,6	30	0,059
1/2	3804 62 00	3904 62 00	20,1	40,9	32	0,090

5/32" (4mm) et 5/16" (8 mm) également disponibles

3816/3916

Union traversée de cloison égale

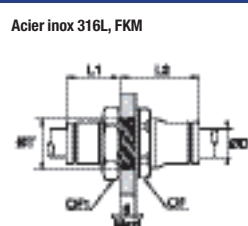

Acier inox 316L, FKM

ØD			F	F1	L1	L2	ØT	kg
4	3816 04 00	3916 04 00	13	14	13,5	19,5	13	0,017
6	3816 06 00	3916 06 00	17	17	16,5	21,5	14	0,027
8	3816 08 00	3916 08 00	19	19	18	24	16	0,034
10	3816 10 00	3916 10 00	22	22	21,5	27,5	21	0,049
12	3816 12 00	3916 12 00	24	24	24	29	23	0,059

Étanchéité classe IP51

3816/3916

Union traversée de cloison égale

Inch

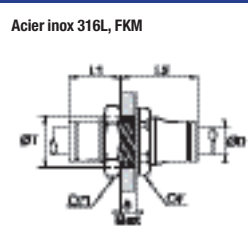

Acier inox 316L, FKM

ØD			F	F1	L1	L2	ØT	kg
3/16	3816 55 00	3916 55 00	17	13	15	21,1	12,4	0,019
1/4	3816 56 00	3916 56 00	19	17	17	22,6	14,5	0,027
3/8	3816 60 00	3916 60 00	27	22	22,1	27,4	20,6	0,052
1/2	3816 62 00	3916 62 00	27	27	20	29	20,1	0,076

Étanchéité classe IP51
5/32" (4mm) et 5/16" (8 mm) également disponibles



La conception du système LF 3800 / LF 3900 autorise son raccordement à divers tubes Parker Legris présentés dans ce catalogue, chapitre 3 "Tubes et tuyaux techniques" :

- Tube PFA
- Tube fluoropolymère
- Tube polyéthylène
- Tubes polyamide semi-rigide et polyuréthane cristal souple

Raccords encliquetables et accessoires

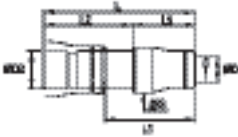

3866/3966

Réduction encliquetable

	Acier inox 316L, FKM 	ØD1	ØD2			G	L	L1	L2	L3	kg
		4	6	3866 04 06	3966 04 06	10	35	19	19	16	0,009
			8	3866 04 08	3966 04 08	10	34	17	20	14	0,011
		6	8	3866 06 08	3966 06 08	12	42	24	23	19	0,015
			10	3866 06 10	3966 06 10	12	41	19	25	16	0,019
		8	10	3866 08 10	3966 08 10	15	45	22,5	25	20	0,021
			12	3866 08 12	3966 08 12	15	43	20	26	17	0,025
		10	12	3866 10 12	3966 10 12	17	50	23	26	24	0,029

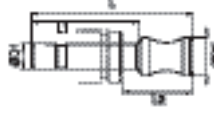

3826

Bouchon encliquetable

	Acier inox 316L 	ØD1	ØD2		L	L1	L2	kg
		4	6	3826 04 00	25	17	11	0,003
		6	8	3826 06 00	30,4	19,5	13,5	0,007
		8	10	3826 08 00	33	20	14	0,014
		10	12	3826 10 00	40	25	17	0,025
		12	14	3826 12 00	43	26	19	0,038

3800/3900

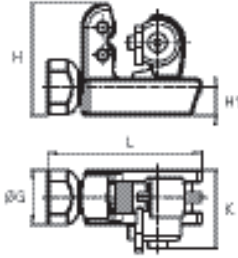

Appareil à rainurer les tubes en acier inoxydable

	Acier traité 			G	H	H1	K	L	kg
		3800 70 00	3900 70 00	25	51	13	36	70	0,326

Cet appareil est conçu pour rainurer correctement les tubes en acier inoxydable de diamètre extérieur 4 mm à 12 mm inclus et de 3/16 à 1/2 pouces inclus, permettant ainsi un parfait accrochage instantané tubes / raccords en acier inoxydable LF 3800 / LF 3900.

0605



Bande fluoropolymère

	FKM		kg
		0605 12 12	0,012

Température d'utilisation : de -250°C à +260°C.
 Chimiquement inerte et résistant aux gaz, acides, solvants, hydrocarbures, huiles, vapeurs alcalines, etc.
 Hydrofuge, non toxique, auto-lubrifiant.
 Conforme à la norme CFR21.
 S'emploie sur toutes matières.
 Remplace la pâte à joints, la cêruse et la flasse, dans des conditions de propreté absolue.
 Présentation sur bobine, en boîte individuelle : longueur = 12 m ; largeur = 12,7 mm ; épaisseur = 0,08 mm

3000

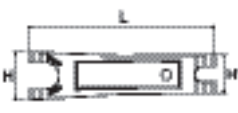
Outil de démontage

	Acier traité 		H	H1	L	kg
		3000 70 00	25	20	96	0,021

Pour la déconnexion tube / raccord LF 3000®, il est recommandé d'utiliser l'outil de démontage en cas d'accès difficile.

Gamme des raccords instantanés LF 6100

Raccords d'implantation

Droits

6105
BSPT/métrique
conique
Page 1-91



6101
Métrique
cylindrique
Page 1-91



6114
Métrique
cylindrique
Page 1-91



Equerres

6179
BSPT/métrique
conique
Page 1-91



Raccords de liaison

Droit

6106
Page 1-92



Té

6104
Page 1-92



Accessoire

0138
Page 1-92



Raccords instantanés LF 6100

Cette gamme de raccords dédiée aux applications **de lubrification et au vide**, allie très hautes performances et connexion instantanée. Cette technologie permet de **sécuriser la déconnexion** et le niveau d'étanchéité, y compris à des pressions élevées.

Avantages produit

Conception robuste

Adapté aux environnements soumis à de fortes contraintes mécaniques

Excellente résistance à la pression et à la température

Laiton matricé pour une durée de vie accrue

Sécurité & fiabilité

Étanchéité parfaite garantie par trois joints

Joints placés avant le système d'accrochage pour éviter toute rayure éventuelle du tube

Gain de temps à l'assemblage, connexion instantanée

Pas de perte du fluide transporté

Sécurité renforcée de la déconnexion, impossible sans outil

Utilisable jusqu'à 60 bar avec tubes polymères rigides ou métalliques rainurés

Contrôle de l'étanchéité à 100 %



Engins de travaux publics
Lubrification
Transport
Systèmes de mesure
Machines industrielles
Vide industriel

Applications

Caractéristiques techniques

Fluides adaptés	Lubrifiants, air comprimé, vide, autres fluides et gaz compatibles
Pression d'utilisation	Vide à 60 bar
Température d'utilisation	-20° à +120°C

Couples de serrage min./max. (daN.m)	Filetage	M6 x1	M8 x1	M8 x1,25	M10 x1	M12 x1	M14 x1,5	R 1/8	R 1/4
	Conique	0,2/0,6	0,2/1,2	0,2/1	0,2/1,2	0,2/2	0,5/1,5	0,2/1,0	0,5/1,5
	Cylindrique	-	0,6/1	-	0,6/1	1,8/2,2	-	-	-

Les performances dépendent des fluides, du matériau et du tube utilisés. L'utilisation est garantie pour un vide de 755 mm Hg (99% de vide).

Matériaux constituants

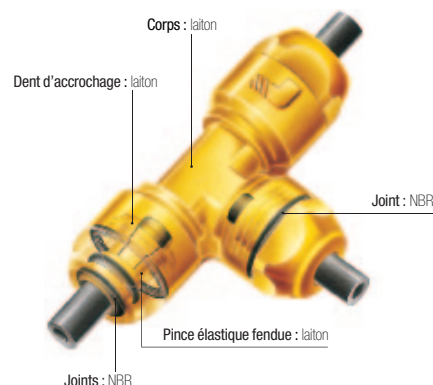

Sans silicone

Réglementations

DI : 97/23/CE (PED)
DI : 2002/95/CE (RoHS),
2011/65/CE

DI : 94/9/CE (ATEX)
RG : 1907/2006 (REACH)

Performances



Pression d'utilisation / température en fonction du tube utilisé

Ø du tube	-20°C à +20°C		+20°C à +30°C		+30°C à +50°C		+50°C à +80°C		+80°C à 120°C
	PA semi-rigide	PA rigide	PA semi-rigide	PA rigide	PA semi-rigide	PA rigide	PA semi-rigide	PA rigide	FEP
2x4	40	-	33	-	25,5	-	19	-	-
2,5x4	-	52	-	43	-	32	-	24,5	7
2,7x4	23	-	19	-	15	-	11	-	-
4x6	24	45	20	37	15,5	29	11	21	6
5x8	-	52	-	43	-	33	-	24	-
6x8	17	32	14	27	11	21	8	15	4
6x10	-	57	-	47	-	37	-	27	-
7,5x10	17	-	14	-	11	-	8	-	-
8x10	14	-	12	-	9	-	7	-	3

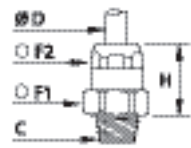

Pour des utilisations particulières, Parker Legris peut étudier vos besoins à partir d'un cahier des charges.

Raccords d'implantation

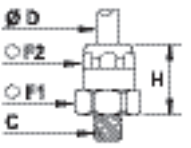

6105 Piquage droit, mâle BSPT et métrique conique

	Laiton, NBR		ØD	C		F1	F2	H	kg
			4	M6x1	6105 04 52	13	11	16,5	0,013
			4	M8x1	6105 04 56	13	11	14,5	0,012
			4	M8x1,25	6105 04 57	13	11	14,5	0,012
			4	M10x1	6105 04 60	13	11	14,5	0,014
			4	R1/8	6105 04 10	13	11	14,5	0,014
			4	R1/4	6105 04 13	14	11	12,5	0,018
			6	M10x1	6105 06 60	17	14	16,5	0,024
			6	R1/8	6105 06 10	17	14	17,5	0,026
			6	M14x1,5	6105 06 71	17	14	16,5	0,028
			6	R1/4	6105 06 13	17	14	16,5	0,030
			8	M12x1	6105 08 65	19	21	24	0,041
			10	M14x1,5	6105 10 71	22	24	26	0,005

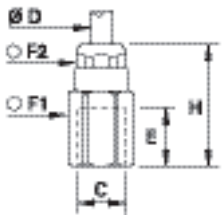

6101 Piquage droit, mâle métrique cylindrique

	Laiton, NBR		ØD	C		F1	F2	H	kg
			4	M10x1	6101 04 60	13	11	14	0,014
			6	M10x1	6101 06 60	17	14	17,5	0,026
			6	M12x1	6101 06 65	17	14	16,5	0,025

6114 Piquage droit, femelle métrique cylindrique

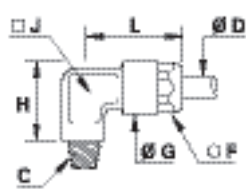

	Laiton, NBR		ØD	C		E	F1	F2	H	kg
			4	M8x1	6114 04 56	8	13	11	25,5	0,021
			6	M8x1	6114 06 56	8	17	14	28,5	0,043

6179 Equerre fixe, mâle BSPT et métrique conique

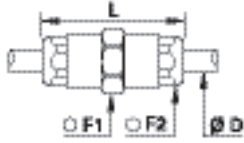

	Laiton, NBR		ØD	C		F	G	H	J	L	kg
			4	M6x1	6179 04 52	11	12,5	14,5	6	20	0,014
			4	M8x1	6179 04 56	11	12,5	15	6	20	0,015
			4	M8x1,25	6179 04 57	11	12,5	15	6	20	0,015
			4	M10x1	6179 04 60	11	12,5	15,5	6	20	0,016
			4	R1/8	6179 04 10	11	12,5	15,5	6	20	0,017
			4	R1/4	6179 04 13	11	12,5	17	6	20	0,022
			6	M10x1	6179 06 60	14	16	18	8	25,5	0,030
			6	M12x1	6179 06 65	14	16	18	8	25,5	0,030
			6	R1/8	6179 06 10	14	16	18	8	25,5	0,030
			6	R1/4	6179 06 13	14	16	19	8	25,5	0,035
			8	M12x1	6179 08 65	17	19	21	10	30	0,047

Raccords de liaison

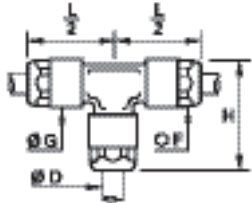

6106 Union égale

	Laiton, NBR 	ØD 	F1	F2	L	kg
		4	13	11	34	0,025
		6	17	14	39	0,044
		8	19	17	46	0,069

6104 Té égal

	Laiton, NBR 	ØD 	F	G	H	L/2	kg
		4	11	12,5	26,5	20	0,032
		6	14	16	32,5	25,5	0,066
		8	17	19	38	30	0,103

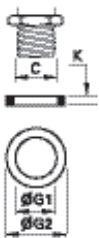
0138 Joint cuivre pour filetage

	Cuivre 	C 	G1	G2	K	kg
		M8	8,3	11	1	0,001
		M10	10,3	13,5	1	0,001
		M12	12,3	15,5	1,3	0,072

DIN 7603
ISO 65061

Produits associés

La conception du raccord instantané pour lubrification centralisée Parker Legris autorise son raccordement à divers tubes Parker Legris présentés dans chapitre 3, "Tubes et tuyaux techniques" :

- Tube PA ignifugé haute résistance
- Tubes polyamide rigide et semi-rigide calibré
- Tubes fluoropolymères

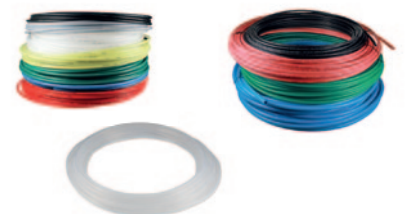

Cartouches et produits spéciaux



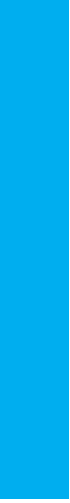

Systèmes de cartouches

Cartouches polymères

Air comprimé

3100
Carstick®
Page 2-8



3086
Quick Fitting
Page 2-8



3089
Quick Fitting
Page 2-8



3082
Quick Fitting
Page 2-8



3081
Quick Fitting
Page 2-9



3088
Quick Fitting
Page 2-9



3100 - Inch
Carstick®
Page 2-8



Fluides et gaz

6300
Carstick® LIQUIfit®
Page 2-10



6300 - Inch
Carstick® LIQUIfit®
Page 2-10



Cartouches métalliques

Fluides et gaz

3600
Page 2-13



3800
3900
Page 2-13



TL
Page 2-13



TLT
Outil de
démontage
Page 2-13



Cartouches polymères : Carstick® LF 3000® et LIQUIfit®, Quick Fitting

Parker Legris a conçu une gamme de cartouches **Carstick®** brevetées garantissant **l'intégrité du système d'étanchéité** avant et après assemblage dans des logements non taraudés. L'utilisation de nos cartouches monobloc contribue à **l'automatisation** des procédés d'assemblage, la réduction des encombrements et la **fiabilisation** des systèmes.

Avantages produit

Gain de temps au montage

Pas de filetage à usiner pour l'insertion du raccord dans son logement
Joint d'étanchéité pré-assemblé, graissé et protégé
Auto-centrage de la cartouche dans le logement d'implantation
Protection du produit contre toute impureté, depuis sa fabrication jusqu'à sa mise en place
Possibilité de plusieurs diamètres de tubes dans un même logement (Quick Fitting)

Technologie éprouvée

Performances techniques du LF 3000®
Connexion instantanée
Plein passage
Débit optimal sous pression et au vide
Carstick® LIQUIfit® compatible avec l'eau potable et les fluides alimentaires

Mise en place automatisée

Garantie au montage de la bonne orientation du produit
Connexion parfaitement intégrée au support
Conditionnement Carstick® dédié aux process avec distribution automatique



Robotique
Process automobile
Air comprimé
Semi-conducteurs
Eau et boissons
Conditionnement
Vide

Applications

Caractéristiques techniques

	Carstick® LF 3000® et Quick Fitting	Carstick® LIQUIfit®
Fluides adaptés	Air comprimé	Liquides alimentaires, gaz neutres
Pression d'utilisation	Vide à 20 bar	Vide à 16 bar*
Température d'utilisation	-20°C à +80°C	-10°C à +95°C*

Les performances dépendent des fluides, du matériau et du tube utilisés. L'utilisation est garantie pour un vide de 755 mm Hg (99% de vide).

* Les couples de pression/température sont spécifiés au chapitre 1, dans «LIQUIfit®».

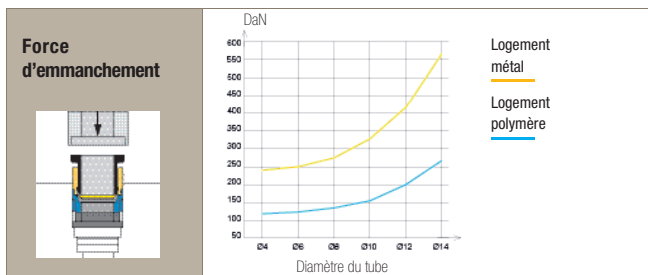

Matériaux constituants

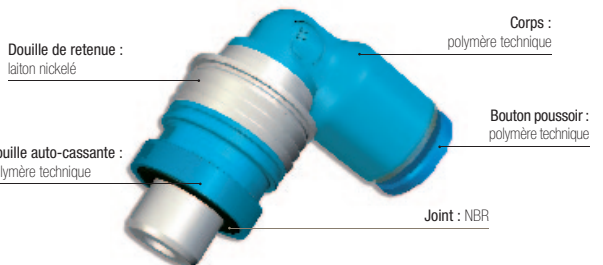
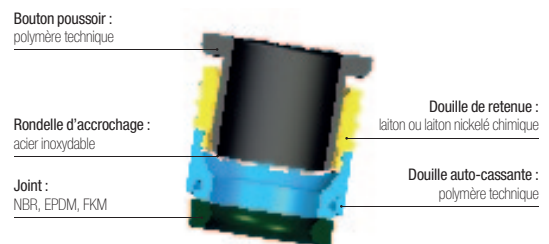

Sans silicone

Réglementations

Carstick® LF 3000® et Quick Fitting

ISO 14743 : Transmissions pneumatiques, raccords instantanés pour tubes thermoplastiques
DI : 2002/95/CE (RoHS), 2011/65/CE
DI : 97/23/CE (PED)

Carstick® LIQUIfit®

RG : 1935/2004/CE
FDA : 21 CFR 177.1550
NSF 51 à 95°C
ACS
DM 174 (Italie)

DI : 2002/95/CE (RoHS), 2011/65/CE
DI : 97/23/CE (PED)
WRAS
NSF/ANSI 61 - C HOT
KTW : cartouches sur consultation

Configurations d'installation

Les solutions de cartouches sont rapidement rentables lorsqu'elles permettent de rationaliser la production :

Raccord d'implantation fileté

Pour de faibles quantités ou des opérations d'assemblage très peu standards :
La solution du vissage reste la plus intéressante.

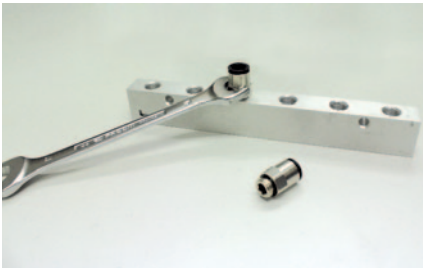

Carstick®, assemblage manuel

Pour les quantités moyennes :
L'assemblage par presse manuelle est le meilleur compromis technico-économique.



Carstick®, assemblage automatique

Lorsque les opérations sont répétitives et les quantités importantes :
La solution d'un poste automatisé est très vite amortie et permet de réaliser des économies importantes.

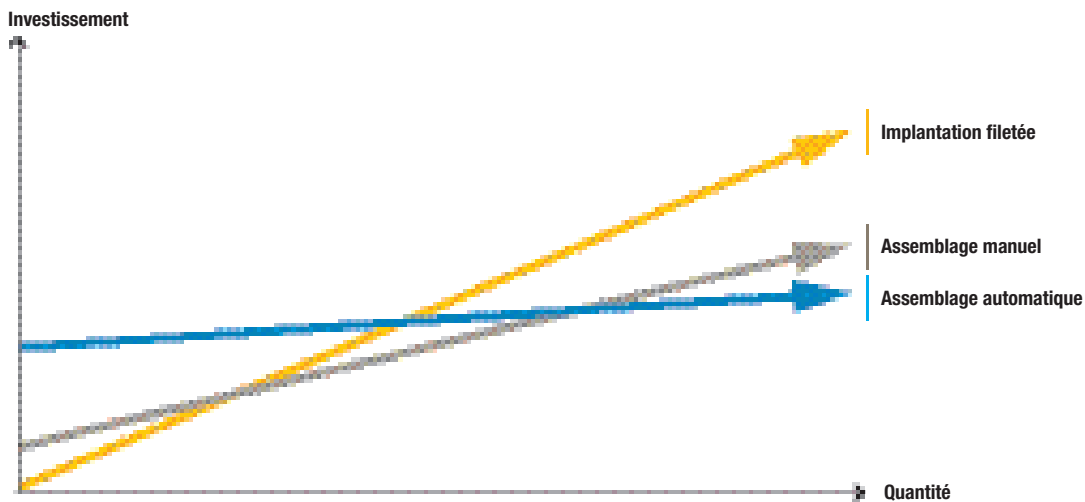

Implantation

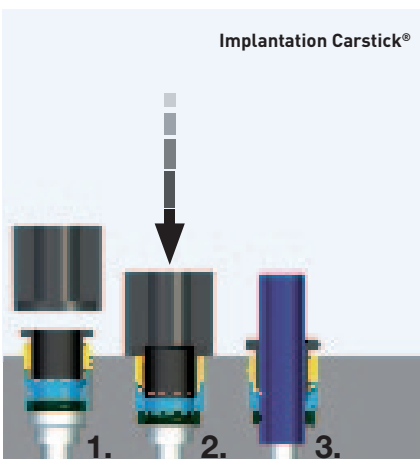

Outil d'assemblage :
Pour avoir les plans détaillés de l'outil d'assemblage, merci de nous contacter.

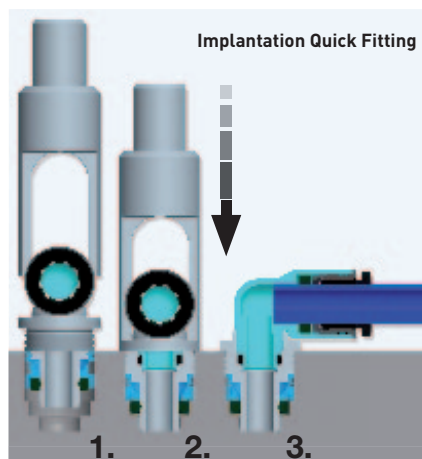

Outil d'assemblage :
Pour avoir les plans détaillés de l'outil d'assemblage, merci de nous contacter.





1. Pré-centrage de la cartouche dans son logement.
2. La protection du joint se casse à l'emmanchement.
Le joint glisse dans son logement.
La cartouche est en place.
3. Connexion du tube.



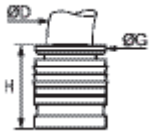

Cartouches polymères pour air comprimé

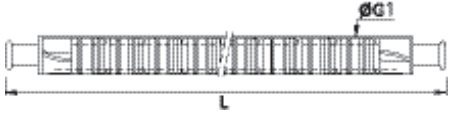
3100 Cartouche monobloc Carstick®

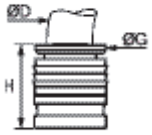

	Laiton, NBR 	ØD		G	G1	H	L	kg
		4	3100 04 00	8	11	10	554	0,001
		6	3100 06 00	10	14,5	11,5	629	0,002
		8	3100 08 00	13	15	15	794	0,002
		10	3100 10 00	15,5	19,5	17	930	0,005
		12	3100 12 00	19,5	21	19,5	1038	0,010
		50 cartouches par étui Carstick®						
								

3100 Cartouche monobloc Carstick®

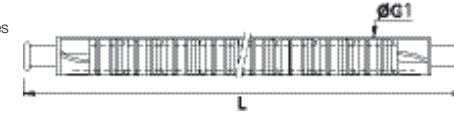

Inch

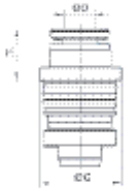
	Laiton nickelé, NBR 	ØD		G	G1	H	L	kg
		1/8	3100 53 00 99	7	10	9	508	0,002
		1/4	3100 56 00 99	10,5	14,5	12	600	0,003
		3/8	3100 60 00 99	15,5	19	16,5	930	0,006
		50 cartouches par étui Carstick®						
		5/32" (4 mm) et 5/16" (8 mm) également disponibles						
								

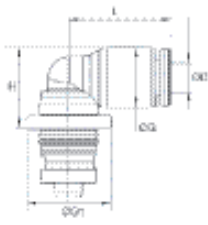

3086 Quick Fitting réduction

	Laiton nickelé, NBR 	ØD		Cavité	G	H	kg	
		4	3086 04 06	6	12,5	7	0,005	
		6	3086 06 08	8	14	7,5	0,008	
		Disponible sur demande						

3089 Quick Fitting équerre

	Polymère technique, laiton nickelé, NBR 	ØD		Cavité	G	G1	H	L	kg
		4	3089 04 04	4	9	12,5	11,5	15	0,004
			3089 04 06	6	9	12,5	11,5	15	0,005
			3089 06 04	4	11	12,5	14	17	0,004
		6	3089 06 06	6	11	12,5	12,5	17	0,006
			3089 06 08	8	11	14,5	13	17	0,010
			3089 08 08	8	13,5	14,5	16	23	0,011
		8	3089 08 10	10	13,5	19	16	23	0,021
			3089 10 10	10	16	19	19	26,5	0,017
			3089 10 12	12	16	20	19	26,5	0,028
		12	3089 12 12	12	19	20	22	31	0,030

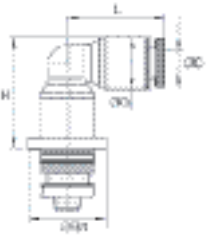
3082 Quick Fitting équerre prolongée

	Polymère technique, laiton nickelé, NBR 	ØD		Cavité	G	G1	H	L	kg		
		4	3082 04 04	4	9	12,5	16	15	0,006		
			3082 04 06	6	9	12,5	15	15	0,009		
			3082 06 06	6	9	12,5	23	19	0,010		
		6	3082 06 08	8	10,5	14	29	18,5	0,014		
			3082 08 08	8	13,5	17	29,5	22,5	0,021		
			3082 08 10	10	13,5	19	29	23	0,025		
		10	3082 10 10	10	16	20	33	26	0,029		
			3082 10 12	12	16	20	33	26	0,040		
			3082 12 12	12	19	23	39	31	0,056		
				Disponible sur demande							

Cartouches polymères pour air comprimé

3081

Quick Fitting équerre 45°



Polymère technique, laiton nickelé, NBR

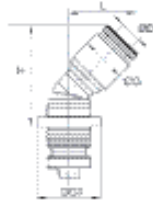

ØD		Cavité	G	G1	H	L	kg
4	3081 04 04	4	9	12,5	19	13	0,004
6	3081 06 06	6	11	12,5	22	14,5	0,006
8	3081 08 08	8	13,5	14,5	26	19	0,011
10	3081 10 10	10	16	19	30	22	0,017
12	3081 12 12	12	19	20	35,5	26	0,031

Disponible sur demande

3088

Quick Fitting té



Polymère technique, laiton nickelé, NBR

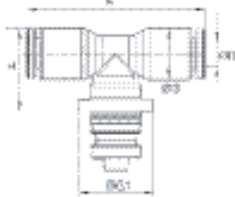

ØD		Cavité	G	G1	H	L	kg
4	3088 04 04	4	9	12,5	14	30	0,005
	3088 04 06	6	8,6	12,5	12,5	29,5	0,006
6	3088 06 06	6	11	12,5	14,5	34	0,007
	3088 06 08	8	10,6	14,5	15	33,5	0,011
8	3088 08 08	8	14	14,5	19	46	0,013
	3088 08 10	10	14	19	19	46	0,023
10	3088 10 10	10	16	19	21	53	0,020
	3088 10 12	12	16	20	21	53	0,031
12	3088 12 12	12	19	20	24	61	0,035

Encombrement des logements

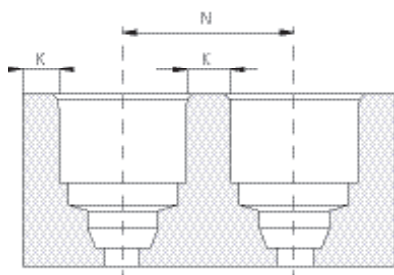
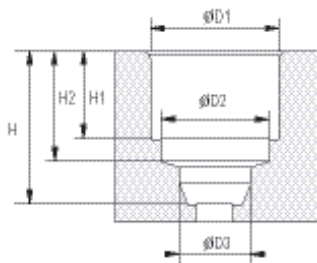

Carstick® et Quick Fitting Métrique

Cavité	ØD3	H	H1	H2
4	4,1	10	6	8,15
6	6,1	12	7,5	9,65
8	8,15	15,5	9,9	12,45
10	10,25	19	11,7	14,35
12	12,17	22	13,9	16,75

Carstick® Inch

Cavité	ØD3	H	H1	H2
1/8	3,25	7,45	5,3	9,5
5/32*	4,1	8,15	6	10
1/4	6,45	10,15	8	12,5
5/16*	8,15	12,45	9,9	15,5
3/8	9,65	14,35	11,7	19

Logement polyamide

Cavité	ØD1	ØD2	N*	N**	K
4	8,25	7,05	9,8	12,3	1,5
6	10,2	9,15	12,2	12,3	2
8	12,15	10,85	14,2	14,3	2
10	14,8	13,2	16,8	19	2
12	17,5	15,5	20	20,2	2,5

Cavité	ØD1	ØD2	N	K
1/8	7,05	6,02	8,6	1,5
5/32*	8,25	7,05	9,75	1,5
1/4	10,55	9,35	12,6	2
5/16*	12,15	10,85	14,2	2
3/8	14,8	13,1	16,8	2

Logement aluminium

Cavité	ØD1	ØD2	N*	N**	K*	K**
4	8,25	7,5	11,5	12,3	3	1,5
6	10,3	9,15	13,5	12,3	3	2
8	12,2	10,85	15,2	15,2	3	2
10	15,05	13,2	17,1	19	2	2
12	17,5	15,5	20	20,2	2,5	2,5

Cavité	ØD1	ØD2	N	K
1/8	7,1	6,2	8,6	1,5
5/32*	8,25	7,05	11,25	3
1/4	10,6	9,35	12,65	2
5/16*	12,2	10,85	15,2	3
3/8	15,05	13,1	17,1	2

Logement laiton

Cavité	ØD1	ØD2	N*	N**	K*	K**
4	8,25	7,05	10,25	12,3	2	1,5
6	10,25	9,1	12,25	12,3	2	2
8	12,2	10,85	14,25	14,3	2	2
10	15,05	13,2	17,1	19	2	2
12	17,65	15,5	20	20,2	2,5	2,5

Cavité	ØD1	ØD2	N	K
1/8	7,1	6,2	8,6	1,5
5/32*	8,25	7,05	10,25	2
1/4	10,6	9,35	12,65	2
5/16*	12,2	10,85	14,25	2
3/8	10,05	13,1	17,1	2

Merci de nous consulter pour obtenir le plan détaillé nécessaire à la réalisation des logements, ainsi que leurs matériaux.



Toutes nos dimensions sont en millimètres.

* Carstick® / ** Quick Fitting

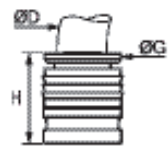

*5/32" = 4 mm et 5/16" = 8 mm

Cartouches polymères pour fluides et gaz

6300 Cartouche monobloc LIQUIfit®

	Laiton, EPDM 	ØD 	G G1 H L kg
		4 6300 04 00	8 11 10 554 0,002
		6 6300 06 00	10 14,5 11,5 629 0,002
		8 6300 08 00	13 15 15 794 0,003
		10 6300 10 00	15,5 19,5 17 930 0,005
		12 6300 12 00	18,5 21 19,5 1038 0,010
50 cartouches par étui Carstick®			

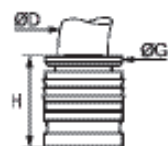
6300 Cartouche monobloc LIQUIfit®

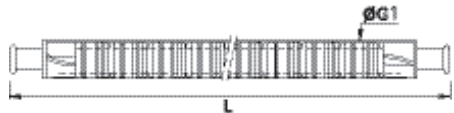
	Laiton, EPDM 	ØD 	G G1 H L kg
		1/4 6300 56 00	10,5 14,5 12,5 600 0,002
		3/8 6300 60 00	15,5 19 17 930 0,005
		1/2 6300 62 00	22 25 23 1038 0,011
50 cartouches par étui Carstick® 5/32" (4 mm) et 5/16" (8 mm) également disponibles			

Encombrement des logements LIQUIfit®

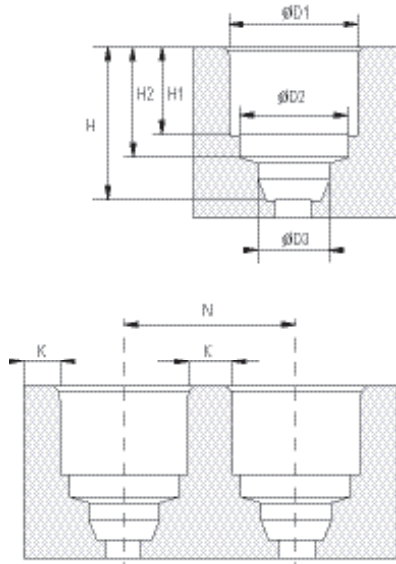

Carstick® LIQUIfit® Métrique

Cavité	ØD3	H	H1	H2
4	4,1	10	6	8,15
6	6,1	12	7,5	9,65
8	8,15	15,5	9,9	12,45
10	10,25	19	11,7	14,35
12	12,17	22	13,9	16,75

Carstick® LIQUIfit® Inch

Cavité	ØD3	H	H1	H2
1/8	3,25	7,45	5,3	9,5
5/32*	4,1	8,15	6	10
1/4	6,45	10,15	8	12,5
5/16*	8,15	12,45	9,9	15,5
3/8	9,65	14,35	11,7	19

Logement polyamide

Cavité	ØD1	ØD2	N	K
4	8,25	7,05	9,8	1,5
6	10,2	9,15	12,2	2
8	12,15	10,85	14,2	2
10	14,8	13,2	16,8	2
12	17,5	15,5	20	2,5

Cavité	ØD1	ØD2	N	K
1/8	7,05	6,02	8,6	1,5
5/32*	8,25	7,05	9,75	1,5
1/4	10,55	9,35	12,6	2
5/16*	12,15	10,85	14,2	2
3/8	14,8	13,1	16,8	2

Logement aluminium

Cavité	ØD1	ØD2	N	K
4	8,25	7,5	11,5	3
6	10,3	9,15	13,5	3
8	12,2	10,85	15,2	3
10	15,05	13,2	17,1	2
12	17,5	15,5	20	2,5

Cavité	ØD1	ØD2	N	K
1/8	7,1	6,2	8,6	1,5
5/32*	8,25	7,05	11,25	3
1/4	10,6	9,35	12,65	2
5/16*	12,2	10,85	15,2	3
3/8	15,05	13,1	17,1	2

Logement laiton

Cavité	ØD1	ØD2	N	K
4	8,25	7,5	10,25	2
6	10,25	9,1	12,25	2
8	12,2	10,85	14,25	2
10	15,05	13,2	17,1	2
12	17,65	15,5	20	2,5

Cavité	ØD1	ØD2	N	K
1/8	7,1	6,2	8,6	1,5
5/32*	8,25	7,05	10,25	2
1/4	10,6	9,35	12,65	2
5/16*	12,2	10,85	14,25	2
3/8	10,05	13,1	17,1	2

Merci de nous consulter pour obtenir le plan détaillé nécessaire à la réalisation des logements, ainsi que leurs matériaux.

Toutes nos dimensions sont en millimètres.

*5/32 = 4 mm et 5/16 = 8 mm



Cartouches métalliques

Afin de parfaire la **compatibilité** avec un **grand nombre de fluides** et des conditions d'utilisation plus extrêmes (**+150°C**), Parker Legris a développé deux types de cartouches métalliques brevetées. Leur utilisation contribue à **optimiser les configurations d'installation** et pour le TL, permet le démontage.

Avantages produit

Cartouches LF 3600 LF 3800 LF 3900	Tous les avantages des raccords LF 3600, LF 3800 et LF 3900, appliqués à la technologie cartouche Produit tout métal pour plus de résistance mécanique et chimique Résistant aux hautes températures (+150°C) Implantation possible dans des logements polymères ou métalliques
Cartouche TL	Possibilité de plusieurs diamètres de tubes dans un même logement Système d'accrochage et d'étanchéité apparent, permettant un démontage avec l'outil dédié



Applications

- Robotique
- Process automobile
- Air comprimé
- Semi-conducteurs
- Refroidissement
- Conditionnement
- Vide

Caractéristiques techniques

Cartouches LF 3600, LF 3800, LF 3900		Cartouche TL	
Fluides utilisés	Fluides : voir chapitres correspondants	Fluides utilisés	Air comprimé
Pression d'utilisation	Vide à 30 bar	Pression d'utilisation	0,01 à 16 bar
Température d'utilisation	-20°C à +150°C	Température d'utilisation	-25°C à +80°C
Matériau constituant	Voir chapitres correspondants	Matériau constituant	Corps : laiton Bouton poussoir : polymère technique Rondelle : acier inoxydable Joints : NBR

Réglementations





LF 3600, LF 3800, LF 3900
 DI : 97/23/CE (PED)
 RG : 21CFR (FDA)
 RG : 1935/2004/CE (débit minimum 0,02 l/h)
 DI : 2011/65/CE (RoHS)
 USDA NSF H1: graisse
 ASTM B733-04 : revêtement nickel auto-catalytique
 DI : 94/9/CE (ATEX)

TL
 DI : 97/23/CE (PED)
 DI : 2011/65/CE (RoHS)



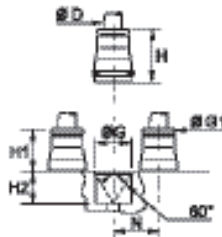

Les performances dépendent des fluides, du matériau et du tube utilisés.
 L'utilisation est garantie pour un vide de 755 mm Hg (99 % de vide).

Cartouches métalliques pour fluides et gaz

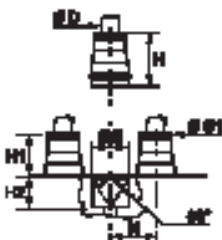

3600 Cartouche monobloc

 	Laiton nickelé chimique FDA, FKM 	ØD		G	G1	H	H1	H2	N	kg	
		4	3600 04 00		9,8	8	17	8,5	8,5	11	0,006
		6	3600 06 00		12,1	10	19	10,5	8,5	13,5	0,009
		8	3600 08 00		14,8	13	21	12,5	8,5	16	0,012
		10	3600 10 00		17,5	15	24,5	14	10,5	20	0,019
		12	3600 12 00		20	17	25	14,5	10,5	22,5	0,023
		14	3600 14 00		22	20	28,5	16,5	12	25	0,031

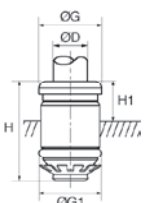

3800/3900 Cartouche monobloc

 	Acier inox 316L, FKM 	ØD			G	G1	H	H	H2	N	kg	
		4	3800 04 00	3900 04 00		9,8	8	17	8,5	8,5	11	0,006
		6	3800 06 00	3900 06 00		12,1	10	19	10,5	8,5	13,5	0,008
		8	3800 08 00	3900 08 00		14,8	13	21	12,5	8,5	16	0,012
		10	3800 10 00	3900 10 00		17,5	15	24,5	14	10,5	20	0,019
		12	3800 12 00	3900 12 00		20	17	25	14,5	10,5	22,5	0,023
		3800 : pince en acier inoxydable 303 3900 : pince en acier inoxydable 316L										

TL Cartouche

	Laiton, NBR 	ØD	Logement		G	G1	H	H1	H1*	kg	
		4	4	FTL4		8	8	14,5	4,5	7,5	0,003
		4	6	FTL4-6		8	10	17	4,5	9,5	0,003
		6	6	FTL6		10,5	10	17	4,5	9,5	0,004
		4	8	FTL8-4		8	12	17,5	5	10,5	0,008
		6	8	FTL8-6		10,5	12	18	5,5	11	0,008
		8	8	FTL8		13,5	12	19	6,5	12	0,005
* Possibilité de montage dans un puits court (épaisseur du support faible)											

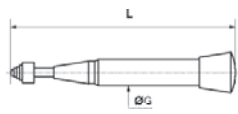
TLT Outil de déconnexion

			G	L	kg
		TLT	28	156	0,235
Uniquement avec les cartouches TL					

Encombrement des logements

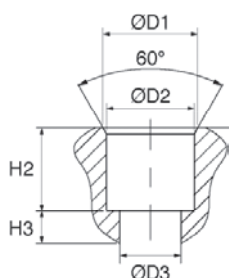

Cartouche TL

Cavité	ØD1	ØD2	ØD3	H2	H3
4	9	8	5,5	9	1,5
6	11	10	8	11	1,5
8	13	12	8,5	11,5	1,5
4C*	9	8	5,5	6	1,5
6C*	11	10	8	6	1,5
8C*	13	12	8,5	6	1,5

* Possibilité de montage dans un puits court (épaisseur du support faible)

Solutions personnalisées

Parker Legris a fait du **développement de produits spéciaux** l'une de ses spécialités. Ces produits dédiés sont l'assurance d'une **réponse technique et économique idéalement adaptée** aux besoins de nos clients.

Processus de développement d'une solution personnalisée

- 1. Définition de la fonction à réaliser**

Caractériser la pression, la température, l'environnement, les fluides, les matériaux et la gamme de produits concernés.

Estimer les besoins en quantité.

Pour vous aider à affiner votre demande, nos ingénieurs produits sont à votre disposition.
- 2. Envoi de votre demande à notre service technique**

Remplir une demande en ligne sur www.parkerlegris.com, « Produits spéciaux ».

Préciser vos spécifications techniques, vos quantités et vos contraintes économiques.
- 3. Analyse de votre demande**

Sur la base des informations que vous nous avez communiquées, nous validons la faisabilité du produit.

Nous faisons une étude technique et réalisons des plans (prototypes et essais si besoin).
- 4. Recherche de la meilleure solution**

Parker Legris vous remet sa proposition planifiée en termes de solution technique et économique.

À la validation de notre offre, nous planifions ensemble les étapes de réalisation.
- 5. Démarrage de la production série**

Nous vous tenons informés du délai de réception de votre produit.

Produits spéciaux

Cartouches

Cartouche grand froid Cartouche Quick Fitting



Raccords

LF 3000® LIQUIfit® LF 3000®



Raccords à fonctions

LF 3000® Clapet anti-retour Régleur de débit



Multi-connecteurs et nourrices

Multi-connecteurs Multi-connecteurs Multi-connecteurs Nourrice passe-cloison Nourrice passe-cloison Nourrice passe-cloison Nourrice de distribution



Tubes et soufflettes

Marquage spécial Coupe à la longueur Kits spéciaux Conditionnement spécial



Robinetts spéciaux

Robinet Série standard Série universelle



Des équipes dédiées et compétentes pour vous apporter la meilleure solution

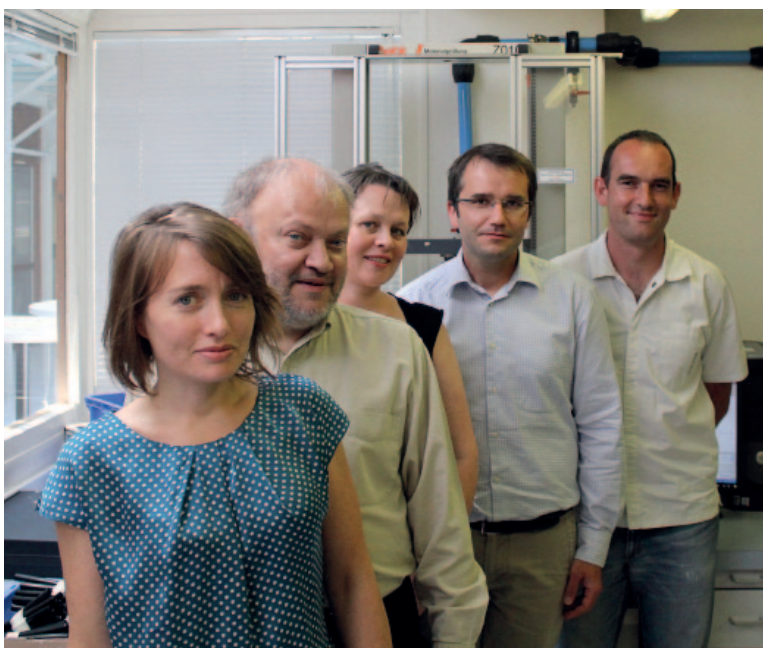

Plus de 40 ans d'expérience dans la conception de raccords instantanés, c'est aussi 40 années passées à réaliser des produits spéciaux pour nos clients.

Nous avons une équipe d'ingénieurs et techniciens mobilisée, expérimentée et maîtrisant les outils de conception les plus récents : outils de calcul et de simulation numérique, CAO, rhéologie (modélisation d'injection plastique), prototypage rapide et mesure de performance en laboratoire.

Raccords spéciaux

Pour répondre à vos besoins, nous sommes en mesure de faire varier la conception de nos raccords.

Afin de compléter notre large gamme de raccords, nous pouvons proposer des personnalisations.

Filetages plus longs, nature de joints différente, graisse particulière, process de nettoyage spécifique, couleurs, packagings... sont des paramètres que nous savons facilement modifier.



Cartouche grand froid

Résiste à -40°C



Cartouches métalliques

Adaptation de la cartouche aux contraintes dimensionnelles et environnementales du client

Combinaison du système breveté Carstick® (protection du joint) et des performances du LF 3600



Raccord pour le transport de l'air respirable

Accrochage spécifique, propreté, graisse compatible oxygène

Test d'étanchéité sévéré

Bouton poussoir de couleur pour identification des fluides

Packaging adapté



Raccord pour le transport d'eau de refroidissement déionisée dans les convertisseurs de fréquence

Matériaux résistants à l'hydrolyse

Filetages inox

Joints spécifiques



Raccord pour le transport d'eau dans les plafonds climatisés

Corps en laiton

Double joint d'étanchéité

Montage sur flexible serti



Raccord à débit calibré

Permet le tarage définitif d'un débit

Diamètre minimum de perçage possible : 0,5 mm



Clapet anti-retour

Développé pour les applications de transport d'air respirable
Faible seuil de déclenchement et faible taux de fuite
Graisse compatible oxygène, propreté



Régleur de débit vis noyée avec joints FKM

Résistance chimique extérieure renforcée
Marquage d'un logo spécifique

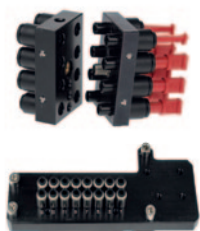

Multi-connecteur

Permet de déconnecter jusqu'à 16 tubes en une seule opération
Conception compacte adaptée à l'environnement du client



Blocs en polymère avec raccords intégrés

Destinés à la distribution des fluides ou les traversées de cloison à bord
d'une cabine de camion



Nourrice en polymère

Raccords renforcés intégrés
Dédiée à la distribution d'air comprimé pour asservissement au système
de freinage dans le domaine du transport routier

Tubes et soufflettes spéciaux

Pour répondre à vos besoins, nous sommes capables d'adapter la formulation des polymères et de personnaliser le tube ou les soufflettes.

Nous pouvons proposer des personnalisations telles que : matériau et additif spécifiques, diamètre non-standard, marquage propriétaire, packaging spécial, couleurs à façon, coupe du tube à façon, mise en forme du tube, réalisation de sous-ensembles (tubes + raccords ou coupleurs, kit soufflettes).



Tube marqué au nom du client
Tubes coupés à des longueurs spécifiques



Impression de la marque et de la codification du client
Longueurs de 5 m, 10 m, 25 m, 50 m et 100 m, selon la nature du tube
Pour tubes souples ou semi-rigides
Optimisation du stockage des tubes
Identification immédiate du type de tube
Dévidoir intégré pour une manipulation aisée



Impression de la marque et de la codification du client
Jusqu'à 1000 m
Identification immédiate du tube pour une manipulation aisée
Adapté aux dévidoirs d'atelier



Soufflette personnalisée aux couleurs du client
Logo spécifique
Packaging customisé



Réalisation à façon d'un assemblage « tube + coupleur + soufflette » dans un conditionnement dédié et personnalisable

Robinets spéciaux

En plus de notre gamme de robinets standards et semi-standards, Parker Legris propose la fourniture de robinets uniques adaptés aux applications de nos clients.

Nous proposons des personnalisations telles que : filetages plus longs, nature de joints différente, graisse particulière, type de manette spécial, process de nettoyage spécifique, matériau et traitement de surface, sous-ensemble...



Robinet transport

Monté sur les jantes de véhicules blindés

Permettant de gérer la pression des pneus depuis la cabine de pilotage via la valve de gonflage intégrée



Robinet auto-process

Destiné à piloter simultanément l'entrée et la sortie d'une ligne de refroidissement

Permet également la fermeture d'une des lignes indépendamment



Robinet air respirable

Dédié au transport d'air enrichi en oxygène dans les réseaux d'hôpitaux

Joints spéciaux, propreté, graisse spécifique, très haute fiabilité

Tubes et tuyaux techniques

Tubes souples calibrés

Multitubes calibrés

Tubes et tuyaux spiralés

Tuyaux tressés calibrés

Accessoires





Tubes et tuyaux techniques

Tube PA

(P. 3-10)



Fluides : air comprimé, fluides industriels

Matériaux :

- 2 grades de polyamide (semi-rigide et rigide)
- 7 couleurs

Pression : 58 bar

Température : -40°C à +100°C

Ø métrique, ext. : 3 mm à 16 mm

Ø inch, ext. : sur demande

Tube PA ignifugé haute résistance (feu fumée)

(P. 3-14)

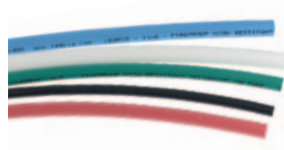

Fluides : air comprimé, liquides de refroidissement, lubrifiants

Matériaux :

- polyamide avec additif ignifugé
- 5 couleurs

Pression : 50 bar

Température : -40°C à +100°C

Ø métrique, ext. : 4 mm à 12 mm

Tube PA ou PU anti-étincelles, avec ou sans gaine PVC

(P. 3-16 et 3-24)



Fluides : air comprimé, liquides de refroidissement, fluides industriels

Matériaux :

- polyamide semi-rigide avec gaine PVC
- polyuréthane éther avec gaine PVC
- polyuréthane éther monocouche
- 4 couleurs

Pression : 36 bar

Température : -20°C à +80°C

Ø métrique, ext. : 4 mm à 12 mm

Tube PU

(P. 3-18)



Fluides : air comprimé, fluides agroalimentaires (« cristal »)

Matériaux :

- polyuréthane ester ou éther
- polyuréthane «cristal» de qualité alimentaire
- 7 couleurs

Pression : 12 bar

Température : -20°C à +70°C

Ø métrique, ext. : 3 mm à 16 mm

Ø inch, ext. : sur demande

Tube PU antistatique

(P. 3-22)



Fluides : air comprimé

Matériaux :

- polyuréthane chargé de particules conductrices, noir ($10^2 \Omega.m$)

Pression : 10 bar

Température : -20°C à +70°C

Ø métrique, ext. : 3 mm à 12 mm

Tube PE

(P. 3-26)



Fluides : de nombreux fluides

Matériaux :

- polyéthylène basse densité
- polyéthylène 50% réticulé de qualité alimentaire
- 7 couleurs

Pression : 20 bar

Température : -40°C à +95°C

Ø métrique, ext. : 4 mm à 14 mm

Ø inch, ext. : 1/8" à 1/2"

Tube FEP

(P. 3-28)



Fluides : de nombreux fluides

Matériaux :

- fluoropolymère (éthylène propylène fluoré) de qualité alimentaire, transparent

Pression : 28 bar

Température : -40°C à +150°C

Ø métrique, ext. : 4 mm à 12 mm

Tube PFA

(P. 3-30)



Fluides : de nombreux fluides

Matériaux :

- 3 grades de perfluoroalkoxy
- haute pureté de qualité alimentaire, incolore
- standard de qualité alimentaire, 3 couleurs «cristal»
- antistatique ($0,2 \Omega.m$), noir

Pression : 36 bar

Température : -196°C à +260°C

Ø métrique, ext. : 4 mm à 12 mm

Multitube PA

(P. 3-32)



Fluides : air comprimé, fluides industriels

Matériaux :

- polyamide semi-rigide avec gaine PVC
- 6 couleurs

Pression : 24 bar

Température : -40°C à +80°C

Ø métrique, ext. : 4 mm à 8 mm

Tubes et tuyaux techniques

Bi-tube PU

(P. 3-33)



Fluides : air comprimé

Matériaux :

- polyuréthane ester en ruban
- 1 à 2 couleurs

Pression : 14 bar

Température : -20°C à +70°C

Ø métrique, ext. : 4 mm à 8 mm

Tube PA spiralé

(P. 3-34)



Fluides : air comprimé, fluides industriels

Matériaux :

- polyamide semi-rigide
- 2 couleurs
- avec raccords

Pression : 20 bar

Température : -20°C à +80°C

Ø métrique, ext. : 6 mm et 8 mm

Tube PU spiralé

(P. 3-36)



Fluides : air comprimé

Matériaux :

- polyuréthane ester ou éther
- 3 couleurs
- avec ou sans raccord

Pression : 10 bar

Température : -20°C à +70°C

Ø métrique, ext. : 4 mm à 12 mm

Ø inch ext. : 3/8" et 19/32"

Tuyau PU tressé spiralé

(P. 3-40)



Fluides : air comprimé, fluides industriels

Matériaux :

- polyuréthane translucide bleu spiralé, renforcé par une tresse polyester
- assemblé avec raccords filetés

Pression : 15 bar

Température : -40°C à +75°C

Ø inch, int. : 1/4" et 5/16"

Tuyau PVC tressé

(P. 3-42)



Fluides : air comprimé, fluides industriels non corrosifs ou alimentaires (PVC translucide)

Matériaux :

- polychlorure de vinyle renforcé par une tresse polyester
- translucide de qualité alimentaire ou bleu de qualité industrielle

Pression : 15 bar

Température : -25°C à +70°C

Ø métrique, int. : 4 mm à 19 mm

Tuyau auto-serrant NBR tressé

(P. 3-44)



Fluides : air comprimé, fluides de refroidissement

Matériaux :

- caoutchouc nitrile butadiène, renforcé par une tresse polyamide
- 4 couleurs

Pression : 16 bar

Température : -20°C à +100°C

Ø inch, int. : 1/4" à 3/4"

Gamme de tubes et de tuyaux techniques

Tubes souples calibrés

Tube polyamide

PA semi-rigide



1025P
1100P
2005P
2010P
Page 3-11

PA rigide



1025L
Page 3-12

PA ignifugé (feu fumée)



1025P..R
1100P..R
2005P..R
2010P..R
Page 3-15

PA anti-étincelles, avec gaine PVC



1025P..V
1100P..V
Page 3-17

Tube polyuréthane

PU ester



1025U
1100U
2003U
2005U
2010U
Page 3-19

PU éther
PU éther « cristal » alimentaire



1025U..R
1100U..R
2003U..R
2005U..R
2010U..R
Page 3-20

PU antistatique

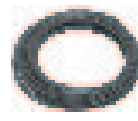

1025U..A
1100U..A
Page 3-23

PU éther, anti-étincelles, monocouche
PU éther, anti-étincelles, avec gaine PVC



1025U..V
1100U..V
Page 3-25
1025U..K
1100U..K
Page 3-25

Tube polyéthylène

PE Advanced



1015Y..F
1030Y..F
1075Y..F
1096Y..F
1098Y..F
1099Y..F
Page 3-27

PE basse densité



1025Y
1100Y
Page 3-27

Tube fluoropolymère

FEP



1005T
1025T
Page 3-29

PFA



1010T..P
1050T..P
1100T..P
Page 3-31

PFA antistatique



1010T..A
1050T..A
Page 3-31

Multitubes calibrés

Tube en faisceau avec gaine PVC

PA semi-rigide



1010P..M
1050P..M
Page 3-33

Tube en ruban

Bi-tube, PU ester



1420U
Page 3-33

Gamme de tubes et de tuyaux techniques

Tubes et tuyaux spirales

Tube PA semi-rigide

Assemblé avec raccords filetés



1470P
1471P
1472P

Page 3-35

Tube PU ester et éther

Assemblé avec raccords filetés,
coiffe de protection métallique

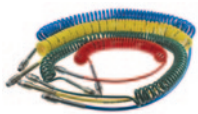

1470U
1471U
1472U

Page 3-37

Assemblé avec raccords filetés,
coiffe de protection plastique



1445U..R
1441U..R
1442U..R
1447U..R

Page 3-38

Spiralé sans raccords



1460U
1461U
1462U

Page 3-37

Tuyau PU tressé

Assemblé avec raccords filetés,
coiffe de protection plastique



1445U..E
1442U..E
1447U..E

Page 3-41

Tuyaux tressés calibrés

PVC alimentaire, translucide



1025V
1050V

Page 3-43

PVC bleu



1025V..C
1050V..C

Page 3-43

NBR tressé auto-serrant



1040H
1080H
1100H

Page 3-45

Accessoires

0694

Page 3-46



0695

Page 3-46



3000 71 11

Page 3-46



3000 71

Page 3-46



6000 71

Page 3-46



0127

Page 3-47



1827

Page 3-47



Clip

Page 3-47



0697

Page 3-47



Conditionnement des tubes et des tuyaux techniques

Tubepack®

- Longueurs de 5 m, 10 m, 25 m et 100 m
- Pour tubes polyamide, polyuréthane, fluoropolymère, polyéthylène et anti-étincelles
- Optimisation du stockage des tubes
- Identification immédiate du type de tube
- Dévidoir intégré pour une manipulation aisée



Touret

- Jusqu'à 1000 m
- Pour tubes polyamide, polyuréthane, fluoropolymère, etc.
- Identification immédiate du tube pour une manipulation aisée
- Adapté aux dévidoirs d'atelier



Rouleau

- Jusqu'à 100 m
- Fourni avec un film protecteur en plastique
- Pour les tubes tressés et les tubes spéciaux (multitubes)



Sachets de présentation

- Idéal pour la vente en libre-service
- Outils de promotion
- Tube spiralé ou tube coupé à façon



Marquage des tubes

- Un repère de la longueur est indiqué tous les mètres :
 - gain de temps pour couper la longueur exacte
 - quantité restante immédiatement identifiable (PA et PU)
- Marquage personnalisé possible sur demande (marque, identification du fluide, référence client...)
- Traçabilité identifiée par marquage du numéro de lot de fabrication



Découpe de tubes à façon

- Sur demande, découpe du tube, à partir de 5 cm et jusqu'à 3 m
- Précision +/- 3 mm
- Idéal pour optimiser votre installation



Codification des tubes et tuyaux techniques

Matériau

H = auto-serrant NBR
L = polyamide rigide
P = polyamide semi-rigide
T = fluoropolymère
U = polyuréthane
V = PVC
Y = polyéthylène

Type de tube

P..A = PA antistatique
P..R = PA ignifugé (feu fumée)
P..V = PA anti-étincelles, avec gaine PVC
T..A = PFA antistatique
T..P = PFA
U..A = PU antistatique
U..K = PU mono-couche anti-étincelles
U..R = PU éther
U..V = PU anti-étincelles, avec gaine PVC
Y..F = PE Advanced (LIQUIfit®)

2010 P 04 R 00 27

Code Conditionnement

1 = Tubepack® ou touret LIQUIfit®

Longueur

015 = 150 m
020 = 20 m
025 = 25 m
030 = 300 m
040 = 40 m
075 = 75 m
080 = 80 m
100 = 100 m

Code Ø ext.

03 = 3 mm
04 = 4 mm
06 = 6 mm
08 = 8 mm
 .../...
 1/4 = 56 mm
 .../...

Couleur

00 = □ incolore
01 = ■ noir
02 = ■ vert
03 = ■ rouge
04 = ■ bleu
05 = ■ jaune
06 = ■ gris
07 = ■ orange
08 = □ incolore cristal
09 = ■ violet
10 = □ blanc
12 = ■ vert cristal
13 = ■ rouge cristal
14 = ■ bleu cristal
17 = ■ orange cristal

Ø int. spécial

18 = 1,8 mm
27 = 2,7 mm
33 = 3,3 mm
75 = 7,5 mm
95 = 9,5 mm

2 = Grande longueur sur touret

003 = 300 m
005 = 500 m
 .../...
010 = 1000 m

10 = 10 mm
04 = 4 mm
06 = 6 mm
08 = 8 mm
10 = 10 mm
04 = 4 mm
06 = 6 mm

Principe de lecture des courbes

- Dans les graphiques de ce chapitre, chaque courbe indique, par diamètre, la pression maximale admissible à une température donnée.
- Les caractéristiques techniques des tubes Parker Legris dépendent du type de raccord utilisé.
- La tenue au vide des tubes est de 755 mm Hg (99% vide).

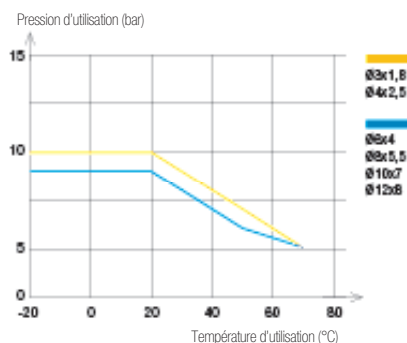

Tube PA

Testé et approuvé pour les circuits industriels ou embarqués, le tube PA garantit **une excellente durabilité** grâce à des propriétés mécaniques stables dans le temps.

Parker Legris propose, en offre standard, une extension du grade polyamide semi-rigide issu de la démarche **Éco-Design** pour de plus hautes performances.

Avantages produit

Matériau éprouvé

- Bonne résistance chimique et à l'humidité
- Excellente stabilité mécanique et chimique de la matière
- Calibrage continu de nos tubes pour une excellente fiabilité
- Deux caractéristiques matière : rigide et semi-rigide
- Matériau semi-rigide biosourcé

Polyvalence & performances

- Large gamme de températures et de pressions d'utilisation
- Bonne absorption des vibrations
- Résistance à l'abrasion
- Marquage longueur restante
- Large panel de couleurs pour faciliter l'identification des circuits
- Sans silicone



Applications

- Conditionnement
- Outillage
- Air comprimé
- Technologies du mouvement
- Robots
- Machines industrielles

Caractéristiques techniques

Tube	PA semi-rigide	PA rigide
Fluides adaptés	Air comprimé, autres fluides	Air comprimé, lubrifiants, autres fluides
Pression d'utilisation	Vide à 50 bar	Vide à 58 bar
Température d'utilisation	-40°C à +100°C	-40°C à +80°C
Matériaux constituants	Polyamide biosourcé (68 shore D)	Polyamide (65 shore D)

Réglementations

Industrielles

DI : 2002/95/CE (RoHS), 2011/65/CE

DI : 97/23/CE (PED)

RG : 1907/2006 (REACH)

Transport

Performances et résistances chimiques testées selon DIN 74324 -1 / DIN 73378 / ISO 7628

Conditionnement

Tube pack® : 25 m, 100 m

Touret : 500 m, 1 000 m

Les performances dépendent des fluides et des raccords utilisés.
L'utilisation est garantie pour un vide de 755 mm Hg (99 % de vide).

Performances des tubes PA

Semi-rigide

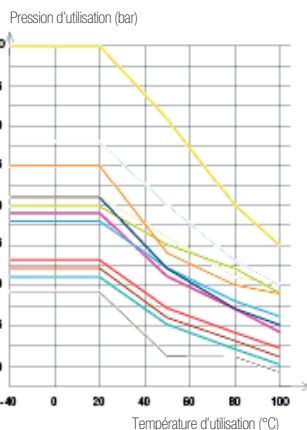

Rigide

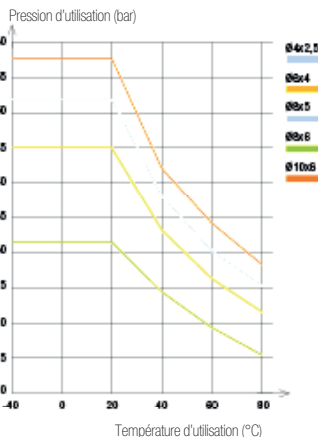





Ø extérieur du tube	Tolérances sur Ø extérieur
3 à 5 mm	+0,05 / -0,08
6 à 16 mm	+0,05 / -0,10

Connectés aux raccords instantanés Parker Legris, les tubes Parker Legris assurent à l'utilisateur une parfaite étanchéité grâce à leur calibrage selon la norme NF E49-100.

1025P Tube polyamide (PA) semi-rigide

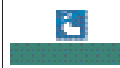
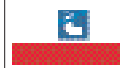



Tubepack® 25 m

Ø ext. (mm)	Ø int. (mm)								kg	
3	1,8	6	1025P03 00 18				1025P03 04 18		0,020	
4	2	10	1025P04 00	1025P04 01	1025P04 02	1025P04 03	1025P04 04	1025P04 05	1025P04 06	0,318
4	2,7	10	1025P04 00 27	1025P04 01 27	1025P04 02 27	1025P04 03 27	1025P04 04 27	1025P04 05 27	1025P04 06 27	0,254
5	3,3	15	1025P05 00 33	1025P05 01 33			1025P05 04 33			0,420
6	4	15	1025P06 00	1025P06 01	1025P06 02	1025P06 03	1025P06 04	1025P06 05	1025P06 06	0,535
8	6	25	1025P08 00	1025P08 01	1025P08 02	1025P08 03	1025P08 04	1025P08 05	1025P08 06	0,748
10	7,5	42	1025P10 00 75	1025P10 01 75			1025P10 04 75			1,135
10	8	50	1025P10 00	1025P10 01	1025P10 02	1025P10 03	1025P10 04	1025P10 05	1025P10 06	0,989
12	9	47	1025P12 00 09	1025P12 01 09			1025P12 04 09			1,769
12	10	90	1025P12 00	1025P12 01			1025P12 04			1,345
14	11	80	1025P14 00 11	1025P14 01 11			1025P14 04 11			2,226
14	12	116	1025P14 00	1025P14 01			1025P14 04			1,734
16	13	90	1025P16 00 13	1025P16 01 13	1025P16 02 13	1025P16 03 13	1025P16 04 13			2,500

Tubes en version inch disponibles sur demande

1100P Tube polyamide (PA) semi-rigide

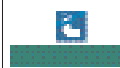
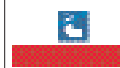



Tubepack® 100 m

Ø ext. (mm)	Ø int. (mm)								kg	
4	2	10	1100P04 00	1100P04 01	1100P04 02	1100P04 03	1100P04 04	1100P04 05	1100P04 06	1,152
4	2,7	10	1100P04 00 27	1100P04 01 27	1100P04 02 27	1100P04 03 27	1100P04 04 27	1100P04 05 27	1100P04 06 27	0,893
5	3,3	15	1100P05 00 33	1100P05 01 33			1100P05 04 33			1,274
6	4	15	1100P06 00	1100P06 01	1100P06 02	1100P06 03	1100P06 04	1100P06 05	1100P06 06	1,799
8	6	25	1100P08 00	1100P08 01	1100P08 02	1100P08 03	1100P08 04	1100P08 05	1100P08 06	2,898
10	7,5	42	1100P10 00 75	1100P10 01 75			1100P10 04 75			4,400
10	8	50	1100P10 00	1100P10 01	1100P10 02	1100P10 03	1100P10 04	1100P10 05		3,667
12	9	47	1100P12 00 09	1100P12 01 09			1100P12 04 09			5,600
12	10	90	1100P12 00	1100P12 01			1100P12 04		1100P12 06	5,052
14	11	80	1100P14 00 11	1100P14 01 11			1100P14 04 11			5,200
14	12	116	1100P14 00	1100P14 01			1100P14 04			4,800
16	13	90	1100P16 00 13	1100P16 01 13	1100P16 02 13	1100P16 03 13	1100P16 04 13			7,800

Tubes en version inch disponibles sur demande



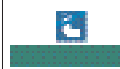
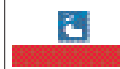

2005P Tube polyamide (PA) semi-rigide

Touret 500 m

Ø ext. (mm)	Ø int. (mm)								kg	
8	6	25	2005P08 00	2005P08 01	2005P08 02	2005P08 03	2005P08 04	2005P08 05	2005P08 06	12,100
10	8	50	2005P10 00	2005P10 01	2005P10 02	2005P10 03	2005P10 04	2005P10 05		15,600

2010P Tube polyamide (PA) semi-rigide

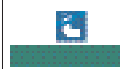
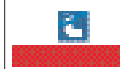
Touret 1000 m

Ø ext. (mm)	Ø int. (mm)								kg	
4	2,7	10	2010P04 00 27	2010P04 01 27	2010P04 02 27	2010P04 03 27	2010P04 04 27	2010P04 05 27	2010P04 06 27	7,630
6	4	15	2010P06 00	2010P06 01	2010P06 02	2010P06 03	2010P06 04	2010P06 05	2010P06 06	16,600

Découpe de tubes à la longueur demandée



- Sur demande : découpe tube, à partir de 5 cm et jusqu'à 3 m
- Précision +/- 3 mm
- Idéal pour optimiser vos coûts globaux d'installation



Tube PA

1025L Tube polyamide (PA) rigide

Tubepack® 25 m

Ø ext. (mm)	Ø int. (mm)			kg
4	2,5	35	1025L04 01 25	0,190
6	4	45	1025L06 01	0,400
8	5	70	1025L08 01 05	0,760
8	6	65	1025L08 01	0,760
10	6	85	1025L10 01 06	1,330

Les tubes polyamide permettent une connexion aux différents raccords présentés dans ce catalogue.

Tubes

PA semi-rigide



PA rigide



Raccords instantanés

LF 3000® P. 1-4



LF 3600 P. 1-65



LF 3800/LF 3900 P. 1-77



LF 6100 P. 1-89



Raccords à compression

Laiton P. 5-5



Inox P. 5-31



Fourrures P. 5-5





Tubes souples calibrés

Tubes et tuyaux
techniques

Tube PA ignifugé haute résistance (feu fumée)

Ce tube **ignifugé monocouche** permet de combiner de hautes performances en pression et température, ainsi qu'en résistance au feu, **sans émission de fumée toxique**. Il évite l'utilisation d'un outil de dégainage, éliminant tout risque d'endommagement du tube avant connexion.

Avantages produit

Sécurité des équipements ferroviaires

- Conçu pour les équipements embarqués
- Excellente résistance aux flammes : auto-extinguible
- Faible génération de fumée
- Gaz de combustion non toxique
- Résistant aux UV
- Extrêmement résistant aux pressions et températures élevées

Solution innovante monocouche

- Adapté aux applications industrielles contraignantes
- Excellente résistance aux étincelles
- Une alternative économique au tube PA avec gaine PVC
- Combinaison des avantages techniques des tubes PA rigides et semi-rigides
- 5 couleurs disponibles
- Marquage de direction du fluide
- Sans silicone



Ferroviaire
Avertisseurs sonores
Machines industrielles
Portes pneumatiques
Marche-pieds automatiques
Lubrification centralisée
Soudure

Applications

Caractéristiques techniques

Fluides adaptés	Air comprimé, lubrifiants Autres fluides : nous consulter
Pression d'utilisation	Vide à 50 bar
Température d'utilisation	-40°C à +100°C
Matériaux constituants	Polyamide (63 shore D)

Réglementations

Ferroviaires

Pr EN 45545-2 : HL3, R22, R24, R25
NF F16101 : I3 F2
DIN 5510-2 : S4, SR2, ST2
ISO 4892

Industrielles

DI : 97/23/CE (PED)
DI : 2002/95/CE (RoHS), 2011/65/CE
RG : 1907/2006/CE (REACH)
UL94 V-0 (Résistance au feu)

Les performances dépendent des fluides et des raccords utilisés.
L'utilisation est garantie pour un vide de 755 mm Hg (99 % de vide).

Performances du tube PA ignifugé haute résistance (feu fumée)

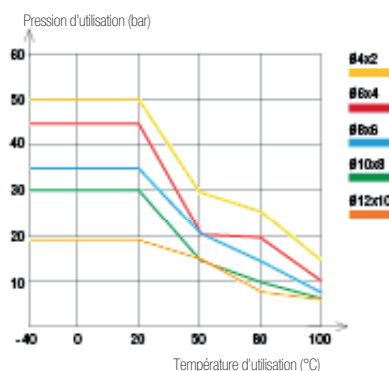

Ø extérieur du tube	Tolérances sur Ø extérieur
4 mm	+0,05 / -0,08
6 à 12 mm	+0,05 / -0,10

Connectés aux raccords instantanés Parker Legris, les tubes assurent à l'utilisateur une parfaite étanchéité grâce à leur calibrage selon la norme NF E49-100.





Conditionnement

Tube pack® : 25 m, 100 m
Touret : 500 m, 1 000 m

Pour calculer les pressions d'éclatement, les valeurs de ce tableau doivent être multipliées par 3.



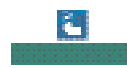
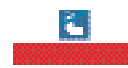

1025P..R Tube polyamide (PA) ignifugé haute résistance

Tubepack® 25 m

Ø ext. (mm)	Ø int. (mm)							kg
4	2	17	1025P04R00	1025P04R01	1025P04R02	1025P04R03	1025P04R04	0,367
6	4	29	1025P06R00	1025P06R01	1025P06R02	1025P06R03	1025P06R04	0,554
8	6	40	1025P08R00	1025P08R01	1025P08R02	1025P08R03	1025P08R04	0,554
10	8	77	1025P10R00	1025P10R01	1025P10R02	1025P10R03	1025P10R04	0,721
12	9	92	1025P12R00	1025P12R01	1025P12R02		1025P12R04	1,345



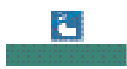
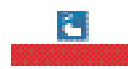

1100P..R Tube polyamide (PA) ignifugé haute résistance

Tubepack® 100 m

Ø ext. (mm)	Ø int. (mm)							kg
4	2	17	1100P04R00	1100P04R01	1100P04R02	1100P04R03	1100P04R04	1,308
6	4	29	1100P06R00	1100P06R01	1100P06R02	1100P06R03	1100P06R04	1,308
8	6	40	1100P08R00	1100P08R01	1100P08R02	1100P08R03	1100P08R04	2,122
10	8	77	1100P10R00	1100P10R01	1100P10R02	1100P10R03	1100P10R04	2,725
12	9	92	1100P12R00	1100P12R01			1100P12R04	5,052



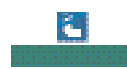
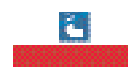

2005P..R Tube polyamide (PA) ignifugé haute résistance

Touret 500 m

Ø ext. (mm)	Ø int. (mm)							kg
8	6	40	2005P08R00	2005P08R01	2005P08R02	2005P08R03	2005P08R04	17,500
10	8	77	2005P10R00	2005P10R01	2005P10R02	2005P10R03	2005P10R04	22,800

2010P..R Tube polyamide (PA) ignifugé haute résistance

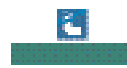
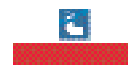
Touret 1000 m

Ø ext. (mm)	Ø int. (mm)							kg
4	2	17	2010P04R00	2010P04R01	2010P04R02	2010P04R03	2010P04R04	14,300
6	4	29	2010P06R00	2010P06R01	2010P06R02	2010P06R03	2010P06R04	23,000

Produits associés

Le tube polyamide ignifugé haute résistance permet une connexion à divers raccords présentés au chapitre 1.

Raccords instantanés

LF 3000® P. 1-4 **LF 3600** P. 1-65 **LF 3800 / LF 3900** P. 1-77 **LF 6100** P. 1-89



Raccords à compression

Laiton P. 5-5 **Fourrure laiton** P. 5-5



Tube PA anti-étincelles avec gaine PVC

La gamme de tubes PA anti-étincelles résiste **aux flammes et aux étincelles** et offre une performance supérieure aux chocs et à l'abrasion ; elle améliore ainsi la **durabilité** des équipements, en particulier dans les environnements soumis aux projections de soudure.

Avantages produit

Résistance aux étincelles	Enveloppe PVC ignifugée protégeant le tube intérieur Dégainage facilité grâce à l'enveloppe non-adhésive Excellente résistance aux pressions et aux températures élevées
Robustesse & durabilité	Hautement résistant à la torsion et à l'écrasement Excellente compatibilité avec les liquides réfrigérants Marquage de la direction du fluide Sans silicone



Machines industrielles
Robots de soudure
Refroidissement
Environnements agressifs

Applications

Caractéristiques techniques

Fluides adaptés	Eau chaude / froide, liquides réfrigérants, air comprimé
Pression d'utilisation	0 à 36 bar
Température d'utilisation	-20°C à +80°C
Matériaux constituants	Polyamide & gaine PVC

Réglementations

Industrielles

DI : 2002/95/CE (RoHS), 2011/65/CE
DI : 97/23/CE (PED)
RG : 1907/2006 (REACH)
UL94 V-0 (Résistance au feu)

Conditionnement

TubePack® : 25 m, 100 m

Les performances dépendent des fluides et des raccords utilisés.

Performances du tube PA anti-étincelles

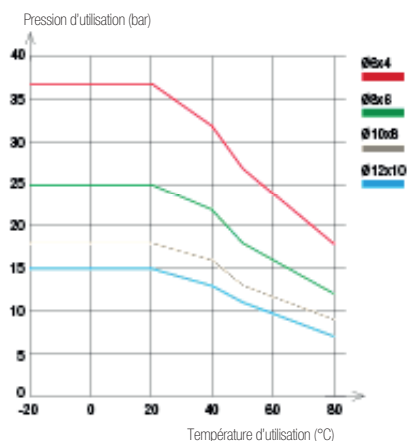

Ø extérieur	Tolérances sur Ø extérieur	Épaisseur de la gaine PVC
Gaine PVC 8 à 14 mm	+0,10 / -0,10	1 mm
Tube intérieur 6 à 12 mm	+0,05 / -0,10	

Connectés aux raccords instantanés Parker Legris, les tubes PA assurent à l'utilisateur une parfaite étanchéité grâce à leur calibrage selon la norme NF E49-100 (tube intérieur PA semi-rigide).





Ø extérieur du tube	Longueur de dégainage pour les raccords LF 3600 (mm)
4 mm	15± 1
6 mm	18± 1
8 mm	19± 1
10 mm	24± 1
12 mm	25± 1

Pour d'autres gammes de raccords, merci de nous consulter.

Pour calculer les pressions d'éclatement, les valeurs de ce tableau doivent être multipliées par 3.



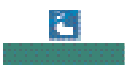
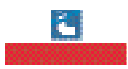

1025P..V Tube polyamide (PA) avec gaine anti-étincelles

Tubepack® 25 m

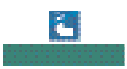
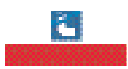

Ø ext. (mm)	Ø int. (mm)						kg
6	4	25	1025P06V01	1025P06V02	1025P06V03	1025P06V04	1,238
8	6	30	1025P08V01	1025P08V02	1025P08V03	1025P08V04	1,693
10	8	55	1025P10V01	1025P10V02	1025P10V03	1025P10V04	2,029
12	10	70	1025P12V01	1025P12V02	1025P12V03	1025P12V04	2,970

1100P..V Tube polyamide (PA) avec gaine anti-étincelles

Tubepack® 100 m

Ø ext. (mm)	Ø int. (mm)						kg
6	4	25	1100P06V01	1100P06V02	1100P06V03	1100P06V04	2,338
8	6	30	1100P08V01	1100P08V02	1100P08V03	1100P08V04	3,767
10	8	55	1100P10V01	1100P10V02	1100P10V03	1100P10V04	4,767
12	10	70	1100P12V01	1100P12V02	1100P12V03	1100P12V04	6,567

6000 71 00 Outil de dégainage pour tube anti-étincelles gainé

	Polymère technique, acier inox		kg
		6000 71 00	0,098

Principe de fonctionnement

Outil de dégainage 6000 71 00

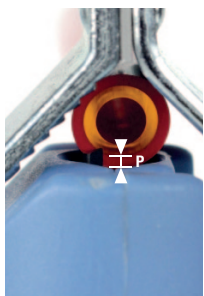

1. Placer le tube dans l'outil de dégainage pour ajuster la hauteur de la lame à l'épaisseur du tube.



2. Le réglage de la hauteur de la lame se fait à l'aide de la molette se trouvant en bas du manche.

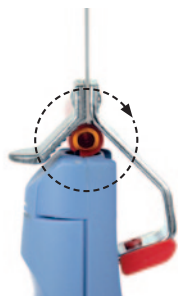

3. Le réglage effectué, faire une rotation de l'outil de 360° autour du tube.

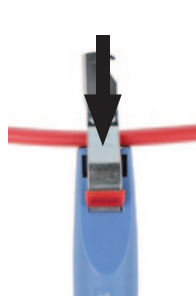

4. Effectuer une pression sur la partie métallique de l'outil pour bien maintenir le tube.

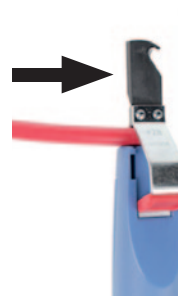

5. Déplacer l'outil vers l'extrémité du tube pour réaliser une ouverture axiale de la gaine.



6. Le tube est dégainé proprement.

Tube PU

Grâce à son excellente flexibilité et à son faible rayon de courbure, ce tube polyuréthane décliné en **3 grades spécifiques** (éther, ester et « éther cristal ») permet un **gain de place** de plus de **50%** comparé au tube PA semi-rigide ainsi qu'une couverture plus large d'applications.

Avantages produit

Excellentes propriétés mécaniques

Flexibilité constante pour une meilleure durée de vie
 Rayon de courbure optimal
 Bonne absorption des vibrations
 Résistance inégalée à l'abrasion pour un tube monocouche
 Résistant aux UV
 Tenue au vide supérieure grâce à la dureté de surface
 Marquage longueur restante
 Sans silicone



3 grades de matériaux

PU ester : parfaitement adapté aux applications pneumatiques
 PU éther : adapté à l'hydrolyse ; meilleure résistance chimique que le PU ester
 PU éther «cristal» alimentaire :

- identification des fluides et des circuits
- résistance chimique supérieure au PU éther
- durée de vie accrue

Applications

- Agroalimentaire
- Robotique
- Câblage
- Pneumatique
- Automatisation
- Process automobile
- Hautes cadences

Caractéristiques techniques

Fluides adaptés	Air comprimé, fluides industriels (selon le type de matériau)
Pression d'utilisation	Vide à 12 bar
Température d'utilisation	-20°C à +70°C
Matériaux constituants	Polyuréthane ester Polyuréthane éther Polyuréthane éther «cristal» alimentaire

Réglementations

Industrielles

DI : 2002/95/CE (RoHS), 2011/65/CE
 DI : 97/23/CE (PED)
 RG : 1907/2006 (REACH)

Alimentaires (PU éther «cristal»)

FDA : 21 CFR 177.2600, 178.3297, 176.170, 178.2010
 RG : 1935/2004 CE

Les performances dépendent des fluides et des raccords utilisés.
 L'utilisation est garantie pour un vide de 755 mm Hg (99 % de vide).

Performances du tube PU

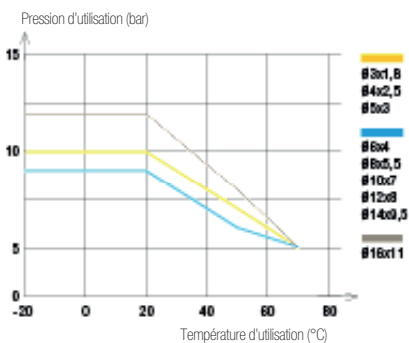

Ø extérieur du tube	Tolérances sur Ø extérieur
3 à 8 mm	+0,10 / -0,10
10 à 16 mm	+0,15 / -0,15

Conditionnement





TubePack® : 25 m, 100 m
 Touret : 300 m, 500 m, 1 000 m

Connectés aux raccords instantanés Parker Legris, les tubes PU assurent à l'utilisateur une parfaite étanchéité grâce à leur calibrage selon la norme NF E49-101.

Pour calculer les pressions d'éclatement, les valeurs de ce tableau doivent être multipliées par 3.

1025U Tube polyuréthane (PU) ester

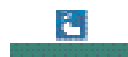
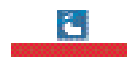

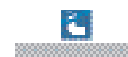

Tubepack® 25 m

Ø ext. (mm)	Ø int. (mm)								kg
3	1,8	8	1025U03 01 18						0,020
4	2,5	10	1025U04 01	1025U04 02	1025U04 03	1025U04 04	1025U04 05	1025U04 06	0,310
5	3	13	1025U05 01			1025U05 04			0,522
6	4	15	1025U06 01	1025U06 02	1025U06 03	1025U06 04	1025U06 05	1025U06 06	0,591
8	5,5	20	1025U08 01	1025U08 02	1025U08 03	1025U08 04	1025U08 05	1025U08 06	0,971
10	7	25	1025U10 01	1025U10 02		1025U10 04	1025U10 05	1025U10 06	1,467
12	8	35	1025U12 01	1025U12 02		1025U12 04	1025U12 05	1025U12 06	2,406
14	9,5	45	1025U14 01 95			1025U14 04 95			2,815
16	11	45	1025U16 01 11	1025U16 02 11	1025U16 03 11	1025U16 04 11			2,815

Tubes en version inch disponibles sur demande

1100U Tube polyuréthane (PU) ester

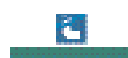
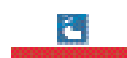

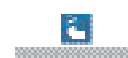



Tubepack® 100 m

Ø ext. (mm)	Ø int. (mm)								kg
4	2,5	10	1100U04 01	1100U04 02	1100U04 03	1100U04 04	1100U04 05	1100U04 06	1,092
5	3	13	1100U05 01			1100U05 04			1,092
6	4	15	1100U06 01	1100U06 02	1100U06 03	1100U06 04	1100U06 05	1100U06 06	2,064
8	5,5	20	1100U08 01	1100U08 02	1100U08 03	1100U08 04	1100U08 05	1100U08 06	3,610
10	7	25	1100U10 01			1100U10 04			6,105
12	8	35	1100U12 01			1100U12 04			8,610
14	9,5	45	1100U14 01 95			1100U14 04 95			11,215
16	11	45	1100U16 01 11	1100U16 02 11	1100U16 03 11	1100U16 04 11			12,176

Tubes en version inch disponibles sur demande

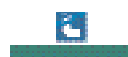
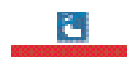





2003U Tube polyuréthane (PU) ester

Touret 300 m

Ø ext. (mm)	Ø int. (mm)								kg
10	7	25	2003U10 01	2003U10 02	2003U10 03	2003U10 04	2003U10 05	2003U10 06	16,600





2005U Tube polyuréthane (PU) ester

Touret 500 m

Ø ext. (mm)	Ø int. (mm)								kg
8	5,5	20	2005U08 01	2005U08 02	2005U08 03	2005U08 04	2005U08 05		17,100

2010U Tube polyuréthane (PU) ester

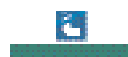
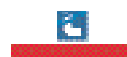

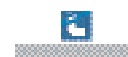

Touret 1000 m

Ø ext. (mm)	Ø int. (mm)								kg
4	2,5	12	2010U04 01	2010U04 02	2010U04 03	2010U04 04	2010U04 05	2010U04 06	9,840
6	4	15	2010U06 01	2010U06 02	2010U06 03	2010U06 04	2010U06 05	2010U06 06	20,460

Tube PU





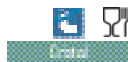
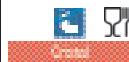
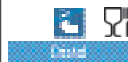
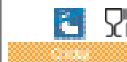

1025U..R Tube polyuréthane (PU) éther

Tubepack® 25 m

Ø ext. (mm)	Ø int. (mm)									kg
4	2,5	12	1025U04R01	1025U04R04	1025U04R08	1025U04R12	1025U04R13	1025U04R14	1025U04R17	0,310
5	3	13			1025U05R08					0,522
6	4	15	1025U06R01	1025U06R04	1025U06R08	1025U06R12	1025U06R13	1025U06R14	1025U06R17	0,591
8	5,5	20	1025U08R01	1025U08R04	1025U08R08	1025U08R12	1025U08R13	1025U08R14	1025U08R17	0,971
10	7	25	1025U10R01	1025U10R04	1025U10R08			1025U10R14		1,467
12	8	35	1025U12R01	1025U12R04	1025U12R08			1025U12R14		2,406
14	9,5	45		1025U14R01 95	1025U14R04 95					2,815
16	11	45			1025U16R08 11					2,815



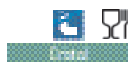
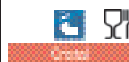
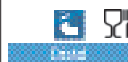

1100U..R Tube polyuréthane (PU) éther

Tubepack® 100 m

Ø ext. (mm)	Ø int. (mm)									kg
4	2,5	12	1100U04R01	1100U04R04	1100U04R08	1100U04R12	1100U04R13	1100U04R14	1100U04R17	1,092
6	4	15	1100U06R01	1100U06R04	1100U06R08	1100U06R12	1100U06R13	1100U06R14	1100U06R17	2,064
8	5,5	20	1100U08R01	1100U08R04	1100U08R08	1100U08R12	1100U08R13	1100U08R14	1100U08R17	3,610
10	7	25			1100U10R08			1100U10R14		6,109
12	8	35			1100U12R04			1100U12R08		8,610
14	9,5	45			1100U14R08 95					11,215
16	11	45			1100U16R08 11					12,176





2003U..R Tube polyuréthane (PU) éther

Touret 300 m

Ø ext. (mm)	Ø int. (mm)					kg
10	7	25	2003U10R01	2003U10R04	2003U10R08	16,600





2005U..R Tube polyuréthane (PU) éther

Touret 500 m

Ø ext. (mm)	Ø int. (mm)					kg
8	5,5	20	2005U08R01	2005U08R04	2005U08R08	15,600

2010U..R Tube polyuréthane (PU) éther

Touret 1000 m

Ø ext. (mm)	Ø int. (mm)					kg
4	2,5	12	2010U04R01	2010U04R04	2010U04R08	8,670
6	4	15	2010U06R01	2010U06R04	2010U06R08	18,600

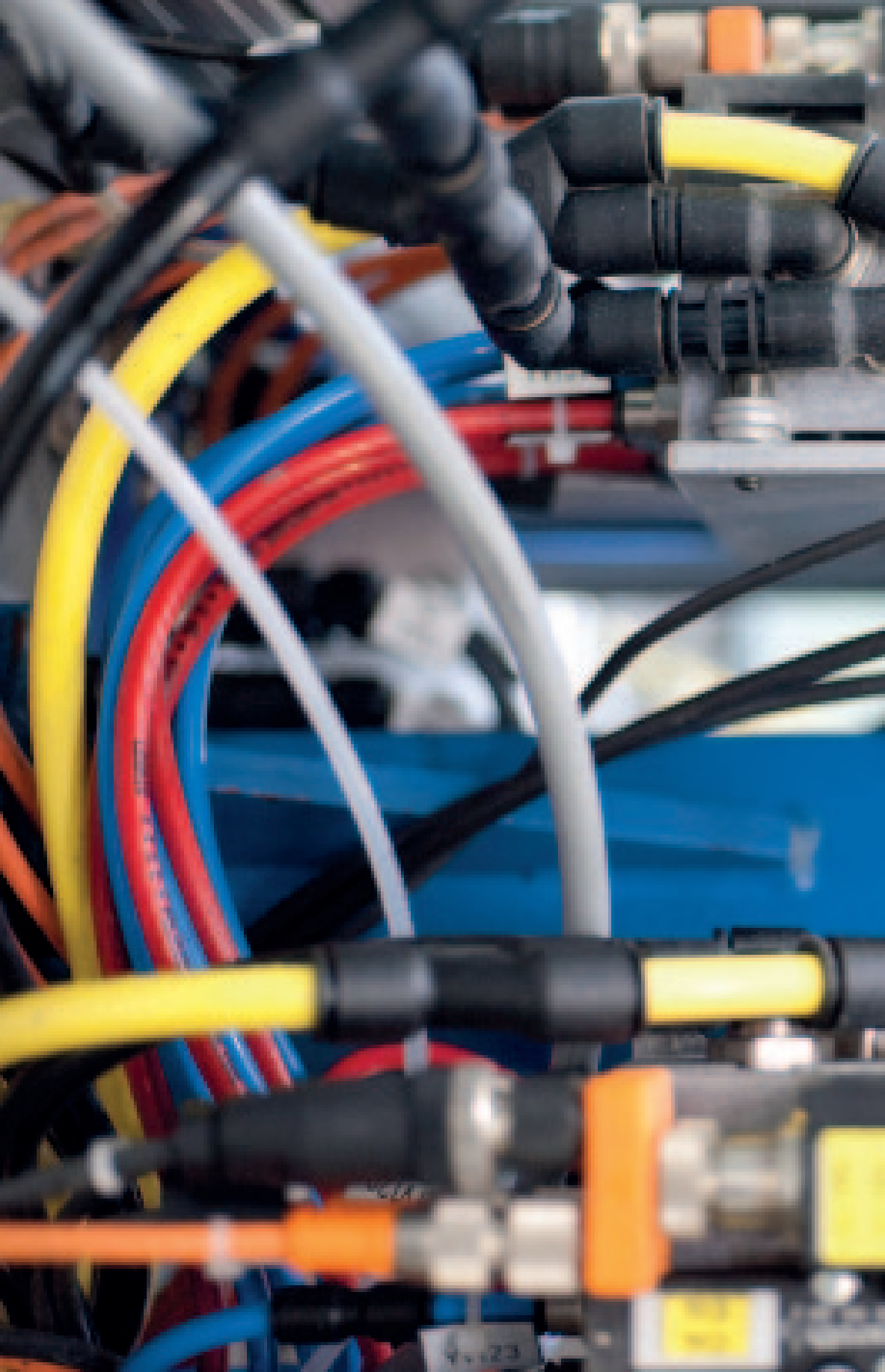

Tubes souples calibrés

Tubes et tuyaux
techniques

Tube PU antistatique

Avec une **résistivité $10^2 \Omega.m$** constante sur l'épaisseur de la paroi, ce tube garantit une parfaite **dissipation de l'électricité statique** accumulée et donc une sécurité accrue.

Avantages produit

Sécurité

- Faible résistivité jusqu'au coeur du matériau
- Compatibilité zones ATEX*
- Bonne tenue dans le temps
- Bonne absorption des vibrations
- Résistance aux UV
- Sans silicone

Optimisation des process

- Rayon de courbure minimum : gain de place maximal
- Bonne résistance chimique
- Large plage de températures d'utilisation
- Caractéristiques chimiques constantes sur toute la longueur du tube



Emballages antistatiques
Air comprimé
Électronique
Pulvérisation peinture
Convertisseurs de puissance

Applications

Caractéristiques techniques

Fluides adaptés	Air comprimé, fluides industriels
Pression d'utilisation	Vide à 10 bar
Température d'utilisation	-20°C à +70°C
Matériaux constituants	Polyuréthane avec additif conducteur (50 shore D)

Réglementations

DI : 94/9/CE (ATEX*)
DI : 1907/2006 (REACH)
DI : 2002/95/CE (RoHS), 2011/65/CE
* Nous consulter pour les zones ATEX

Les performances dépendent des fluides et des raccords utilisés.
L'utilisation est garantie pour un vide de 755 mm Hg (99 % de vide).

Performances du tube PU antistatique

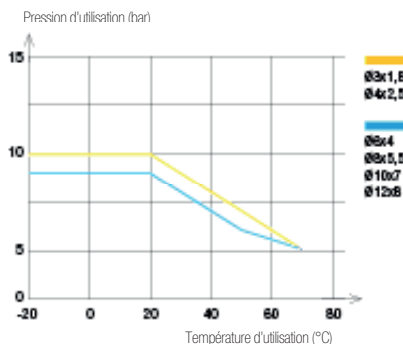

Ø extérieur du tube	Tolérances sur Ø extérieur
3 à 8 mm	+0,10 / -0,10
10 à 12 mm	+0,15 / -0,15



Conditionnement
Tubepack® : 25 m, 100 m

Connectés aux raccords instantanés Parker Legris, les tubes Parker Legris assurent à l'utilisateur une parfaite étanchéité grâce à leur calibrage selon la norme NF E49-101.

Pour calculer les pressions d'éclatement, les valeurs de ce tableau doivent être multipliées par 3.



1025U..A Tube polyuréthane (PU) ester antistatique

Tubepack® 25 m

Ø ext. (mm)	Ø int. (mm)			kg
4	2,5	12	1025U04A01	0,310
6	4	15	1025U06A01	0,591
8	5,5	25	1025U08A01	0,971

1100U..A Tube polyuréthane (PU) ester antistatique

Tubepack® 100 m

Ø ext. (mm)	Ø int. (mm)			kg
3	1,8	10	1100U03A01	0,836
4	2,5	12	1100U04A01	1,092
6	4	15	1100U06A01	2,064
8	5,5	25	1100U08A01	3,610
10	7	35	1100U10A01	6,105
12	8	45	1100U12A01	8,610

Tubes souples calibrés

Tubes et tuyaux techniques

Produits associés

Pour conserver les propriétés antistatiques tout au long du circuit, il est recommandé d'associer ces tubes à des raccords métalliques.

Raccords instantanés

[LF 3600](#) P. 1-65



[LF 3800](#) P. 1-77



[LF 3900](#) P. 1-77



Raccords à compression

[Laiton](#) P. 5-5



[Inox](#) P. 5-31



Tube PU anti-étincelles

Combinant la **résistance aux étincelles** et une excellente **flexibilité**, cette gamme est parfaitement adaptée aux applications de soudure. Deux types de PU, éther avec gaine PVC ou monocouche, sont disponibles et permettent une **parfaite adéquation** avec les raccords instantanés Parker Legris.

Avantages produit

PU avec gaine PVC

- Haute résistance à la torsion et à l'abrasion
- Enveloppe non adhésive facilitant le dégainage
- Marquage de la direction du fluide
- Gaine auto-extinguible protégeant le tube intérieur
- Sans silicone

PU monocouche

- Rayon de courbure minimum : gain de place maximal
- Flexibilité pour une longue durée de vie en cadences élevées
- Bonne résistance chimique
- Marquage de la direction du fluide
- Matière ignifugée
- Sans silicone



Applications

- Machines industrielles
- Air comprimé
- Robotique
- Zones à contraintes mécaniques
- Refroidissement
- Soudure
- Câblage

Caractéristiques techniques

Fluides adaptés	Fluides industriels, air comprimé, liquides de refroidissement
Pression d'utilisation	Vide à 14 bar
Température d'utilisation	-20°C à +70°C
Matériaux constituants	PU éther avec gaine PVC PU éther monocouche

Ø extérieur du tube	Longueur de dégainage pour les raccords LF 3600 (mm)
4 mm	15± 1
6 mm	18± 1
8 mm	19± 1
10 mm	24± 1
12 mm	25± 1

Réglementations

UL94 V-0 (Résistance au feu)
 DI : 2002/95/CE (RoHS),
 2011/65/CE
 RG : 1907/2006 (REACH)

Conditionnement

TubePack®: 25 m, 100 m

Les performances dépendent des fluides et des raccords utilisés. L'utilisation est garantie pour un vide de 755 mm Hg (99 % de vide).

Pour d'autres gammes de raccords, merci de nous consulter.

Performances des tubes PU anti-étincelles

Tube polyuréthane anti-étincelles, avec gaine PVC

Tube polyuréthane anti-étincelles (monocouche)

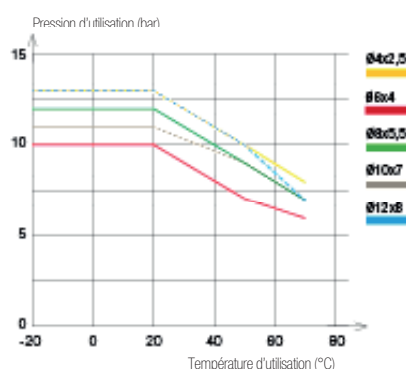
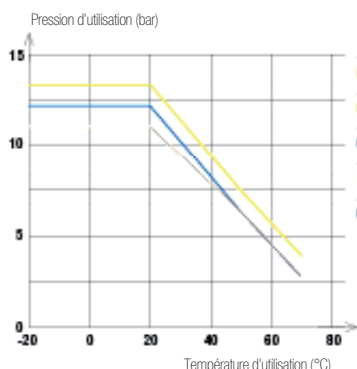





Ø extérieur du tube	Tolérances sur Ø extérieur	Gaine PVC épaisseur et tolérances
4 à 8 mm	+0,10 / -0,10	1mm +0,10 / -0,10
10 à 12 mm	+0,15 / -0,15	

Connectés aux raccords instantanés Parker Legris, les tubes Parker Legris assurent à l'utilisateur une parfaite étanchéité grâce à leur calibrage selon la norme NF E49-101 (tube intérieur pour le tube gainé ou tube monocouche).

Pour calculer les pressions d'éclatement, les valeurs de ces tableaux doivent être multipliées par 3.



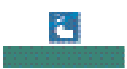
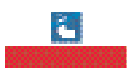

1025U..V Tube polyuréthane (PU) éther avec gaine anti-étincelles

Tubepack® 25 m

Ø ext. (mm)	Ø int. (mm)						kg
6	4	12	1025U06V01	1025U06V02	1025U06V03	1025U06V04	1,200
8	5,5	20	1025U08V01	1025U08V02	1025U08V03	1025U08V04	1,620
10	7	25	1025U10V01	1025U10V02	1025U10V03	1025U10V04	2,900
12	8	35	1025U12V01	1025U12V02	1025U12V03	1025U12V04	4,030



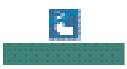
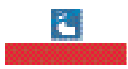

1100U..V Tube polyuréthane (PU) éther avec gaine anti-étincelles

Tubepack® 100 m

Ø ext. (mm)	Ø int. (mm)						kg
6	4	12	1100U06V01	1100U06V02	1100U06V03	1100U06V04	5,370
8	5,5	20	1100U08V01	1100U08V02	1100U08V03	1100U08V04	7,630
10	7	25	1100U10V01	1100U10V02	1100U10V03	1100U10V04	10,860
12	8	35	1100U12V01	1100U12V02	1100U12V03	1100U12V04	15,060



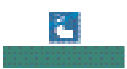
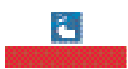

1025U..K Tube polyuréthane (PU) éther monocouche anti-étincelles

Tubepack® 25 m

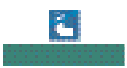
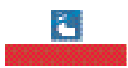

Ø ext. (mm)	Ø int. (mm)						kg
4	2,5	12	1025U04K01	1025U04K02	1025U04K03	1025U04K04	0,230
6	4	15	1025U06K01	1025U06K02	1025U06K03	1025U06K04	0,580
8	5,5	20	1025U08K01	1025U08K02	1025U08K03	1025U08K04	0,860
10	7	25	1025U10K01	1025U10K02	1025U10K03	1025U10K04	1,230
12	8	35	1025U12K01	1025U12K02	1025U12K03	1025U12K04	2,080
14	9,5	45		1025U14K02 95	1025U14K03 95		2,620

1100U..K Tube polyuréthane (PU) éther monocouche anti-étincelles

Tubepack® 100 m

Ø ext. (mm)	Ø int. (mm)						kg
4	2,5	12	1100U04K01				0,900
6	4	15	1100U06K01	1100U06K02	1100U06K03	1100U06K04	2,320
8	5,5	20	1100U08K01	1100U08K02	1100U08K03	1100U08K04	3,030
10	7	25	1100U10K01	1100U10K02	1100U10K03	1100U10K04	5,100
12	8	35	1100U12K01	1100U12K02	1100U12K03	1100U12K04	8,600
14	9,5	45		1100U14K02 95	1100U14K03 95		10,676

6000 71 00 Outil de dégainage pour tube anti-étincelles gainé

	Polymère technique, acier inox		kg
		6000 71 00	0,098
Principe de fonctionnement de l'outil page 3-17			

Tube PE

Parker Legris propose deux grades de tubes polyéthylène : « **PE Advanced** » 50 % réticulé et **PE basse densité**. Notre gamme « PE Advanced » est adaptée aux environnements les plus exigeants, notamment dans le domaine de l'eau, sans risque pour la **santé** des utilisateurs.

Avantages produit

PE Advanced

- Matériau 50% réticulé
- Flexibilité et résistance au couple pression / température
- Résistant à une large gamme d'agents chimiques
- Stabilisé UV : idéal pour les applications extérieures
- Homologué pour le contact permanent avec les boissons et produits alimentaires
- Sans silicone

PE basse densité

- Bonne résistance aux agents corrosifs et agressifs
- Bon compromis technique
- Matériau de qualité alimentaire
- Sans silicone



Applications

- Boissons
- Chimie
- Pétrochimie
- Agroalimentaire
- Eau
- Traitement de l'eau

Caractéristiques techniques

Tube	PE Advanced	PE basse densité
Fluides adaptés	Eau, boissons et autres fluides	Fluides industriels
Pression d'utilisation	Vide à 16 bar	Vide à 20 bar
Température d'utilisation	-40°C à +95°C	-40°C à +60°C
Matériaux constituants	Polyéthylène : 50% PE réticulé 50% PE basse densité (44 shore D)	Polyéthylène basse densité (44 shore D)

Réglementations

Tube PE Advanced

FDA : 21 CFR 177.1520
 DI : 1935/2004/CE
 DI : 97/23/CE (PED)
 DI : 2002/95/CE (RoHS), 2011/65/CE
 NSF 42/58 : 1/4" et 3/8" approuvé pour 10 bar et 1/2" approuvé pour 8 bar à température ambiante
 NSF 51, 61 C-HOT
 ACS (sauf couleur violette)
 WRAS
 RG : 1907/2006 (REACH)

Tube PE basse densité

FDA : 21 CFR 177.1520
 DI : 2002/95/CE (RoHS), 2011/65/CE
 DI : 97/23/CE (PED)

Les performances dépendent des fluides et des raccords utilisés.
 L'utilisation est garantie pour un vide de 755 mm Hg (99 % de vide).

Performances des tubes

Tube PE Advanced

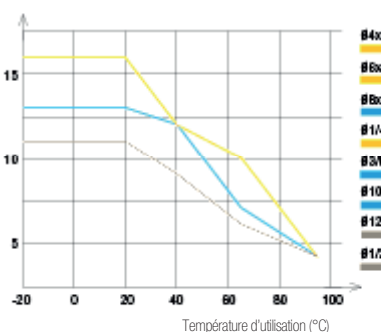

Tube PE basse densité

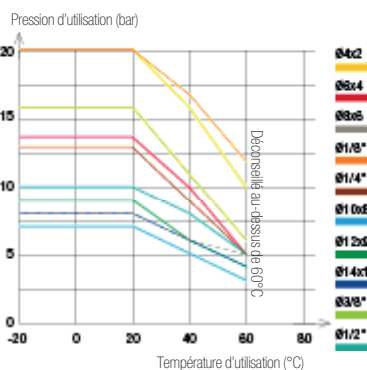

Ø extérieur du tube	Tolérances sur Ø extérieur
1/4" à 1/2"	+0,10 / -0,10
4 à 14 mm	+0,10 / -0,10

Connectés aux raccords instantanés Parker Legris, les tubes Parker Legris assurent à l'utilisateur une parfaite étanchéité grâce à leur calibrage.

Conditionnement





Tube PE Advanced
 Touret : 75 m, 150 m, 300 m
 250 pieds, 500 pieds, 1 000 pieds

Tube PE basse densité
 Tubepack® : 25 m, 100 m

Pour calculer les pressions d'éclatement, les valeurs de ce tableau doivent être multipliées par 3.



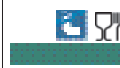
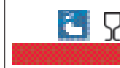

1015Y..F Tube polyéthylène Advanced (APE)

Touret 150 m

Ø ext. (mm)	Ø int. (mm)								kg	
4	2,5	16	1015Y04F00	1015Y04F01	1015Y04F02	1015Y04F03	1015Y04F04	1015Y04F05	1015Y04F10	1,760
6	4	32	1015Y06F00	1015Y06F01	1015Y06F02	1015Y06F03	1015Y06F04	1015Y06F05	1015Y06F10	2,580
8	5,75	40	1015Y08F00	1015Y08F01	1015Y08F02	1015Y08F03	1015Y08F04	1015Y08F05	1015Y08F10	4,050
10	7		1015Y10F00	1015Y10F01	1015Y10F02	1015Y10F03	1015Y10F04	1015Y10F05	1015Y10F10	6,200



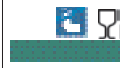
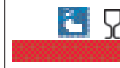

1030Y..F Tube polyéthylène Advanced (APE)

Touret 300 m

Ø ext. (mm)	Ø int. (mm)								kg	
4	2,5	16	1030Y04F00	1030Y04F01	1030Y04F02	1030Y04F03	1030Y04F04	1030Y04F05	1030Y04F10	2,860
6	4	32	1030Y06F00	1030Y06F01	1030Y06F02	1030Y06F03	1030Y06F04	1030Y06F05	1030Y06F10	4,800



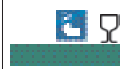
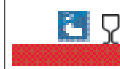

1075Y..F Tube polyéthylène Advanced (APE)

Touret 75 m

Ø ext. (mm)	Ø int. (mm)								kg	
12	9	55	1075Y12F00	1075Y12F01	1075Y12F02	1075Y12F03	1075Y12F04	1075Y12F05	1075Y12F10	5,550



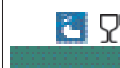
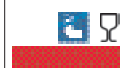

1096Y..F Tube polyéthylène Advanced (APE)

Touret 250 ft

Ø ext. (pouce)	Ø int. (pouce)								kg	
1/2	0,375	1,96	1096Y62F00	1096Y62F01	1096Y62F02	1096Y62F03	1096Y62F04	1096Y62F05	1096Y62F10	5,900



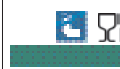
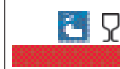

1098Y..F Tube polyéthylène Advanced (APE)

Touret 500 ft

Ø ext. (pouce)	Ø int. (pouce)								kg	
1/4	0,170	0,78	1098Y56F00	1098Y56F01	1098Y56F02	1098Y56F03	1098Y56F04	1098Y56F05	1098Y56F10	3,300
3/8	0,250	1,18	1098Y60F00	1098Y60F01	1098Y60F02	1098Y60F03	1098Y60F04	1098Y60F05	1098Y60F10	6,300

1099Y..F Tube polyéthylène Advanced (APE)

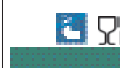
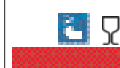

Touret 1000 ft

Ø ext. (pouce)	Ø int. (pouce)								kg	
1/4	0,170	0,78	1099Y56F00	1099Y56F01	1099Y56F02	1099Y56F03	1099Y56F04	1099Y56F05	1099Y56F10	5,500

Tube polyéthylène basse densité (LDPE)



1025Y

Tubepack® 25 m

Ø ext. (pouce)	Ø int. (pouce)			kg
1/8	1,57	13	1025Y53 00	0,270
1/4	4,3	32	1025Y56 00	0,400
3/8	6,35	50	1025Y60 00	0,760
1/2	9,65	64	1025Y62 00	1,330

1100Y

Tubepack® 100 m

Ø ext. (mm)	Ø int. (mm)			kg
4	2	25	1100Y04 00	0,910
6	4	35	1100Y06 00	1,500
8	6	55	1100Y08 00	2,140
10	8	80	1100Y10 00	2,710
12	9	65	1100Y12 00	4,750
14	11	80	1100Y14 00	5,650

Tube fluoropolymère – FEP

Le tube FEP (éthylène propylène fluoré) est un **fluoropolymère hautement résistant** dont la **transparence** est adaptée aux applications nécessitant un contrôle des fluides tout en offrant des performances optimales.

Avantages produit

Contrôle des flux | Transparent
Matériau flexible et ininflammable
Résistant à presque tous les produits chimiques et aux solvants

Propriétés reconnues | Excellente transmission des UV
Faible coefficient de friction
Matériau de qualité alimentaire
Faible perméabilité
Facile à souder
Sans silicone



Applications
Instrumentation
Agroalimentaire
UV
Échantillonnage de gaz
Chimie
Cyclage thermique
Laboratoire

Caractéristiques techniques

Fluides adaptés	Fluides industriels
Pression d'utilisation	0 à 28 bar
Température d'utilisation	-40°C à +150°C
Matériaux constituants	Ethylène propylène fluoré (pur)

Réglementations

Agroalimentaires

FDA : 21 CFR 177.1550
RG : 1935/2004

Industrielles

UL94 V-0 (Résistance au feu)
DI : 2002/95/CE (RoHS), 2011/65/CE
DI : 97/23/CE (PED)
RG : 1907/2006 (REACH)

Les performances dépendent des fluides et des raccords utilisés.

Performances du tube FEP

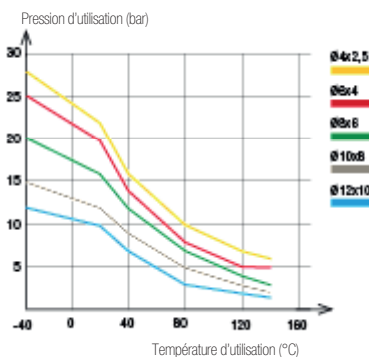

Ø extérieur du tube	Tolérances sur Ø extérieur
4 mm	+0,05 / -0,05
6 à 10 mm	+0,07 / -0,07
12 mm	+0,10 / -0,10



Conditionnement

TubePack® : 5 m, 25 m, 100 m

Connectés aux raccords instantanés Parker Legris, les tubes Parker Legris assurent à l'utilisateur une parfaite étanchéité grâce à leur calibrage.



1005T Tube fluoropolymère (FEP)

Tubepack® 5 m

Ø ext. (mm)	Ø int. (mm)			kg
4	2,5	40	1005T04 00 25	0,155
6	4	50	1005T06 00	0,250
8	6	70	1005T08 00	0,385
10	8	120	1005T10 00	0,524
12	10	180	1005T12 00	0,547

1025T Tube fluoropolymère (FEP)

Tubepack® 25 m

Ø ext. (mm)	Ø int. (mm)			kg
4	2,5	40	1025T04 00 25	0,506
6	4	50	1025T06 00	1,025
8	6	70	1025T08 00	1,431
10	8	120	1025T10 00	1,693
12	10	180	1025T12 00	1,913

Tubes souples calibrés

Tubes et tuyaux techniques

Produits associés

Les raccords en acier inoxydable sont parfaitement adaptés aux tubes fluoropolymères (PFA, FEP).

Raccords instantanés

LF 3800 P. 1-77



LF 3900 P. 1-77



Raccords à compression

Inox P. 5-31



Tube fluoropolymère - PFA

Le tube **PFA** (perfluoroalkoxy) offre une **durabilité 10 fois supérieure** à celle des autres tubes fluoropolymères (PTFE, FEP et PVDF) sous des contraintes chimiques et mécaniques sévères. Cette gamme de tubes est disponible en **trois grades de matière**, permettant une compatibilité parfaite avec toutes les applications, même dans les environnements extrêmes.

Avantages produit

Grande polyvalence

- Inertie chimique exceptionnelle
- Alternative flexible aux tubes en acier inoxydable
- Utilisable de la cryogénie aux températures les plus élevées
- Anti-adhésif pour véhiculer de nombreux fluides / gaz
- Durée de vie exceptionnelle
- La plus faible perméabilité des fluoropolymères
- Ininflammable
- Transparent aux UV
- Marquage du tube sur demande
- Sans silicone

3 grades de matières

- PFA haute pureté incolore : toutes applications, dont celles exigeant plus de résistance mécanique sous contrainte
- PFA coloré translucide : identification des circuits
- PFA antistatique noir : élimination des risques de décharge électrostatique



- Applications
- Agroalimentaire
 - Piles à combustible
 - Électrique / électronique
 - Aéronautique
 - Industrie du pétrole et du gaz
 - Pharmaceutique
 - Médical
 - Chimie
 - Salles blanches

Caractéristiques techniques

Fluides adaptés	Médicaux, biocompatibles, alimentaires, gaz, air comprimé
Pression d'utilisation	Vide à 36 bar
Température d'utilisation	-196°C à +260°C
Matériaux constituants	Perfluoroalkoxy <ul style="list-style-type: none"> • PFA haute pureté • PFA coloré translucide • PFA antistatique

Les performances dépendent des fluides et des raccords utilisés. L'utilisation est garantie pour un vide de 755 mm Hg (99 % de vide).

Réglementations

Médicales

USP : Classe VI (A)
Appareils de communication externe

Industrielles

UL94 V-0 (Résistance au feu)
DI : 2002/95/CE (RoHS), 2011/65/CE
DI : 97/23/CE (PED)
RG : 1907/2006 (REACH)
DI : 94/09/CE (ATEX, tube noir)

Agroalimentaires

FDA : 21 CFR 177.1550
(incolore, coloré translucide)
RG : 1935/2004

Performances du tube PFA

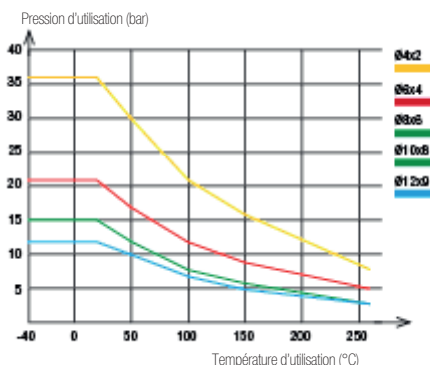

Ø extérieur du tube	Tolérances sur Ø extérieur
4 à 8 mm	+0,10 / -0,10
10 à 12 mm	+0,15 / -0,15

Conditionnement





Tubepack®: 10 m, 50 m, 100 m

Connectés aux raccords instantanés Parker Legris, les tubes assurent une parfaite étanchéité grâce à leur calibrage, selon la norme NF E49-100.

Pour calculer les pressions d'éclatement, les valeurs de ce tableau doivent être multipliées par 3.



1010T..P Tube fluoropolymère (PFA)

Tubepack® 10 m

Ø ext. (mm)	Ø int. (mm)						kg
4	2	12	1010T04P00	1010T04P12	1010T04P13	1010T04P14	0,087
6	4	34	1010T06P00	1010T06P12	1010T06P13	1010T06P14	0,237
8	6	60	1010T08P00	1010T08P12	1010T08P13	1010T08P14	0,410
10	8	95	1010T10P00	1010T10P12	1010T10P13	1010T10P14	0,723
12	9	120	1010T12P00	1010T12P12	1010T12P13	1010T12P14	1,148





1050T..P Tube fluoropolymère (PFA)

Tubepack® 50 m

Ø ext. (mm)	Ø int. (mm)						kg
4	2	12	1050T04P00	1050T04P12	1050T04P13	1050T04P14	0,435
6	4	34	1050T06P00	1050T06P12	1050T06P13	1050T06P14	1,185
8	6	60	1050T08P00	1050T08P12	1050T08P13	1050T08P14	2,050
10	8	95	1050T10P00	1050T10P12	1050T10P13	1050T10P14	3,615
12	9	120	1050T12P00	1050T12P12	1050T12P13	1050T12P14	5,740



1100T..P Tube fluoropolymère (PFA)

Tubepack® 100 m

Ø ext. (mm)	Ø int. (mm)						kg
4	2	12	1100T04P00	1100T04P12	1100T04P13	1100T04P14	0,870
6	4	34	1100T06P00	1100T06P12	1100T06P13	1100T06P14	2,370
8	6	60	1100T08P00	1100T08P12	1100T08P13	1100T08P14	4,100
10	8	95	1100T10P00	1100T10P12	1100T10P13	1100T10P14	7,230
12	9	120	1100T12P00	1100T12P12	1100T12P13	1100T12P14	11,480



1010T..A Tube fluoropolymère (PFA) antistatique

Tubepack® 10 m

Ø ext. (mm)	Ø int. (mm)			kg
4	2	12	1010T04A01	0,087
6	4	34	1010T06A01	0,237
8	6	60	1010T08A01	0,410
10	8	95	1010T10A01	0,723
12	9	120	1010T12A01	1,148

1050T..A Tube fluoropolymère (PFA) antistatique

Tubepack® 50 m

Ø ext. (mm)	Ø int. (mm)			kg
4	2	12	1050T04A01	0,435
6	4	34	1050T06A01	1,185
8	6	60	1050T08A01	2,050
10	8	95	1050T10A01	0,362
12	9	120	1050T12A01	5,740

Multitubes

Notre gamme de multitubes allie performances et **optimisation de l'espace** dans les circuits pneumatiques complexes pour de **nombreux environnements**. Il offre un **large choix de configurations** selon le besoin en termes de flexibilité, compatibilité ou pression / température.

Avantages produit

Tube PA en faisceau

Gainage PVC résistant aux agressions extérieures :

- abrasion
- projections d'étincelles
- fluides agressifs

Faisceau hélicoïdal : courbure minimum et câblages compacts

Simplification du câblage

Identification rapide des circuits

Performances techniques du PA

Nombre de tubes : de 2 à 12, numérotés

Sans silicone



Tube PU ester en bi-tube

Tube en ruban jointif en continu pour plus de solidité

Diamètre extérieur de forme circulaire maintenu après séparation

Identification rapide des circuits

Assemblage simple et rapide

Simplification du câblage

3 combinaisons de couleurs disponibles

Sans silicone

Applications

Pneumatique
Automatisation
Robotique
Transport
Auto-process
Process d'assemblage

Caractéristiques techniques

Tube	PA	PU
Fluides adaptés	Air comprimé, fluides chimiques et industriels	Air comprimé, fluides industriels
Pression d'utilisation	Vide à 24 bar	0 à 14 bar
Température d'utilisation	-40°C à +80°C	-20°C à +70°C
Matériaux constituants	Polyamide	Polyuréthane ester

Réglementations

Industrielles

DI : 2002/95/CE (RoHS), 2011/65/CE

DI : 97/23/CE (PED)

RG : 1907/2006 (REACH)

Matière polyamide compatible avec la norme DIN 73378

Conditionnement

Tube PA en faisceau :

Rouleau 10 m, 50 m

Bi-tube PU :

Tube pack® 25 m

Les performances dépendent des fluides et des raccords utilisés.
L'utilisation est garantie pour un vide de 755 mm Hg (99 % de vide).

Performances des tubes

Tube PA semi-rigide en faisceau

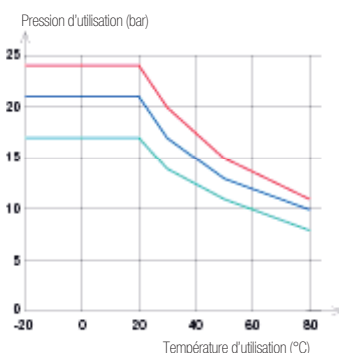

PU ester bi-tube

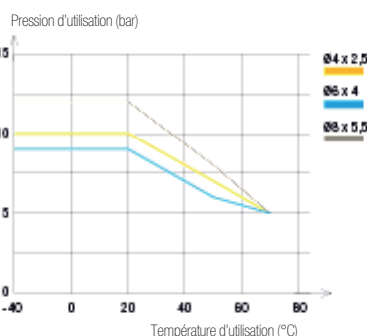



Matériau	Ø extérieur du tube	Tolérances sur Ø extérieur
PA	4 mm	+0,05 / -0,08
	6 à 8 mm	+0,05 / -0,10
PU	4 à 8 mm	+0,10 / -0,10

Connectés aux raccords instantanés Parker Legris, les tubes Parker Legris assurent à l'utilisateur une parfaite étanchéité grâce à leur calibrage selon la norme NF E49-100 (pour le PA semi-rigide) et NF E49-101 (pour le bi-tube PU).

Pour calculer les pressions d'éclatement, les valeurs de ce tableau doivent être multipliées par 3.



1010P.. M Multitube polyamide (PA) semi-rigide en faisceau

Rouleau 10 m

Ø ext. (mm)	Ø int. (mm)		Nbre de tubes		kg
4	2,7	35	4	1010P04 00M04	1,440
4	2,7	45	7	1010P04 00M07	1,920
6	4	55	4	1010P06 00M04	2,300
6	4	60	7	1010P06 00M07	2,900
8	6	45	2	1010P08 00M02	2,600

1050P.. M Multitube polyamide (PA) semi-rigide en faisceau

Rouleau 50 m

Ø ext. (mm)	Ø int. (mm)		Nbre de tubes		kg
4	2,7	20	2	1050P04 00M02	4,400
4	2,7	35	4	1050P04 00M04	6,600
4	2,7	45	7	1050P04 00M07	8,200
4	2,7	55	12	1050P04 00M12	12,444
6	4	45	2	1050P06 00M02	8,400
6	4	55	4	1050P06 00M04	14,500
6	4	60	7	1050P06 00M07	12,500
8	6	45	2	1050P08 00M02	13,000

1420U Bi-tube polyuréthane (PU) ester à plat

Tubepack® 25 m

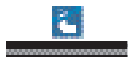
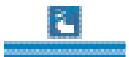
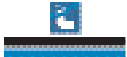
Ø ext. tube (mm)	Ø int. tube (mm)					kg
4	2,5	12	1420U04 11	1420U04 44	1420U04 41	0,620
6	4	15	1420U06 11	1420U06 44	1420U06 41	1,182
8	5,5	20	1420U08 11	1420U08 44	1420U08 41	1,942

Choix des couleurs



Multitube
PA semi-rigide / gaine PVC

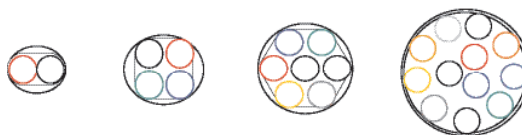

Produits associés

En complément de sa gamme de multitubes, Parker Legris propose une gamme de multi-connecteurs présentés au chapitre 1.

Raccords instantanés

Multi-connecteur P. 1-31



Tube PA spiralé

Le tube PA spiralé Parker Legris présente une **rémanence durable après de multiples utilisations** et offre ainsi une **alternative aux enrouleurs** pour une excellente ergonomie et un gain de place. Les tubes pré-assemblés sont équipés d'un ressort de protection, évitant tout endommagement de ses extrémités.

Avantages produit

Excellentes propriétés mécaniques

- Faible perte de charge
- Bonne compatibilité chimique
- Auto-rétractable
- Performances techniques du PA
- Sans silicone

Une gamme complète

- Prêt à l'emploi
- Plusieurs couleurs pour identification des circuits
- Avec connecteurs



Ateliers et maintenance
Outils pneumatiques
Transport
Lubrification
Nettoyage industriel
Robotique
Lavage automobile

Applications

Caractéristiques techniques

Fluides adaptés	Air comprimé, lubrifiants, autres fluides
Pression d'utilisation	Vide à 20 bar
Température d'utilisation	-20°C à +80°C
Matériaux constituants	Polyamide (68 Shore D)

Réglementations

Industrielles

DI : 97/23/CE (PED)
RG : 1907/2006 (REACH)
DI : 2002/95/CE (RoHS), 2011/65/CE

Les performances dépendent des fluides et des raccords utilisés.
L'utilisation est garantie pour un vide de 755 mm Hg (99 % de vide).

Performances du tube PA spiralé

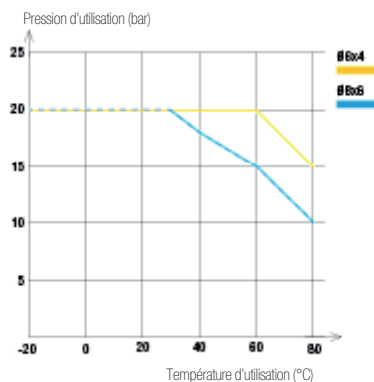

Ø extérieur du tube	Ø de passage	Tolérances sur Ø extérieur
6 mm	4 mm	+0,05 / -0,10
8 mm	6 mm	+0,05 / -0,10

Conditionnement

Sachets plastiques : pour longueurs de tubes de 2 m à 6 m
Autres longueurs et couleurs sur demande

Pour calculer les pressions d'éclatement, les valeurs de ce tableau doivent être multipliées par 3.

1470P Tube polyamide (PA) spiralé 2 m à piquage, mâle BSPT

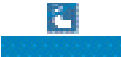
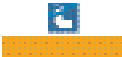
Ø ext. (mm)	Ø int. (mm)	Raccordement BSPT			Longueur spires jointives (mm)	Ø de la spire (mm)	kg
6	4	R1/4	1470P06 04 13	1470P06 07 13	520	60	0,143
8	6		1470P08 04 13	1470P08 07 13	560	70	0,174

Longueur extrémité longue : 300 mm
Longueur extrémité courte : 100 mm

1471P Tube polyamide (PA) spiralé 4 m à piquage, mâle BSPT

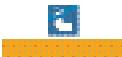
Ø ext. (mm)	Ø int. (mm)	Raccordement BSPT			Longueur spires jointives (mm)	Ø de la spire (mm)	kg
6	4	R1/4	1471P06 04 13	1471P06 07 13	640	60	0,199
8	6		1471P08 04 13	1471P08 07 13	720	70	0,249

Longueur extrémité longue : 300 mm
Longueur extrémité courte : 100 mm

1472P Tube polyamide (PA) spiralé 6 m à piquage, mâle BSPT

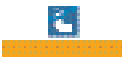
Ø ext. (mm)	Ø int. (mm)	Raccordement BSPT			Longueur spires jointives (mm)	Ø de la spire (mm)	kg
6	4	R1/4	1472P06 04 13	1472P06 07 13	760	60	0,260
8	6		1472P08 04 13	1472P08 07 13	880	70	0,329

Longueur extrémité longue : 300 mm
Longueur extrémité courte : 100 mm

Dimensions des tubes spiralés

La longueur utile correspond à la longueur maximale conseillée pour assurer la meilleure rémanence du tube, après de multiples utilisations.



Longueur utile (en mm)



Longueur spires jointives (en mm)



Ø de la spire (en mm)

Tube PU spiralé

Grâce au faible diamètre de ses spires, ce tube polyuréthane est parfaitement adapté aux installations nécessitant de la **souplesse** dans un espace réduit. La bonne résistance aux chocs et à l'abrasion du matériau, associée à une conception intégrant des extrémités droites, permettent **une manipulation aisée en toute sécurité** des outils pneumatiques.

Avantages produit

Propriétés mécaniques optimales

- Bonne mémoire de forme des spires
- Excellente résistance à l'abrasion
- Compatibilité avec les process à hautes cadences
- Rémanence constante et durable
- Durée de vie optimale
- Faible perte de charge
- Léger et ergonomique avec protection plastique du tube
- Sans silicone

Une gamme complète

- Disponible en 2 grades : PU ester et PU éther
- Avec ou sans raccords assemblés
- Tube pré-assemblé, équipé d'un ressort plastique ou métallique pour éviter tout endommagement

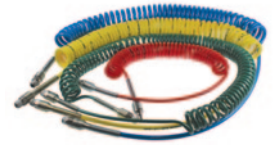

Ateliers et maintenance
Outillage
Air comprimé
Technologies du mouvement
Robots
Machines industrielles

Applications

Caractéristiques techniques

Fluides adaptés	Air comprimé
Pression d'utilisation	De 0 à 10 bar
Température d'utilisation	De -20°C à +70°C (tube assemblé)
Matériaux constituants	Polyuréthane ester : dureté = 52 Shore D Polyuréthane éther : dureté = 46 Shore D

Réglementations

Industrielles

NF E49-101 : extrémités du tube
DI : 2002/95/CE (RoHS), 2011/65/CE
DI : 97/23/CE (PED)
RG : 1907/2006 (REACH)

Conditionnement

Sachets plastiques pour tubes de longueurs de 2 m à 7,5 m (selon les modèles)

Les performances dépendent des fluides et des raccords utilisés.

Performances du tube PU spiralé

Tube PU ester spiralé

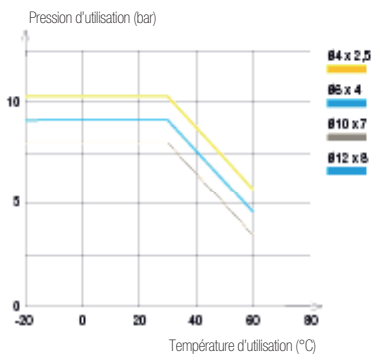

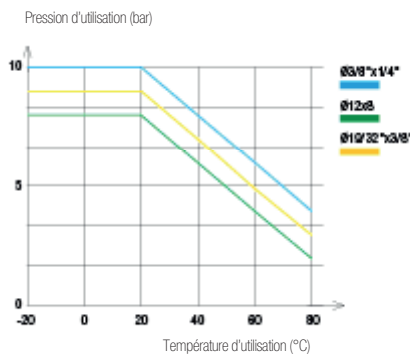

Tube PU éther spiralé



Ø extérieur du tube	Ø de passage	Tolérances sur Ø extérieur
4 à 8 mm	2,5 à 5,5 mm	+0,10 / -0,10
10 et 12 mm	7 et 8 mm	+0,15 / -0,15
3/8" et 19/32"	1/4" et 3/8"	+/- 0,005"



Pour calculer les pressions d'éclatement, les valeurs de ce tableau doivent être multipliées par 3.

1470U Tube polyuréthane (PU) ester spiralé 2 m à piquage, mâle BSPT

Ø ext. (mm)	Ø int. (mm)	Raccordement BSPT				Longueur spires jointives (mm)	Ø de la spire (mm)	kg
4	2,5	R1/8	1470U04 03 10	1470U04 04 10	1470U04 05 10	595	24	0,060
6	4	R1/4	1470U06 03 13	1470U06 04 13	1470U06 05 13	630	32	0,060
8	5	R1/4	1470U08 03 13	1470U08 04 13	1470U08 05 13	780	42	0,120
10	7	R1/4	1470U10 03 13	1470U10 04 13	1470U10 05 13	780	62	0,160
12	8	R3/8	1470U12 03 17	1470U12 04 17	1470U12 05 17	780	65	0,190

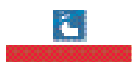

Longueur extrémité longue Ø ext. < 8 mm : 300 mm ; Longueur extrémité longue Ø ext. ≥ 8 mm : 500 mm ; Longueur extrémité courte, quel que soit le Ø ext. : 100 mm

1471U Tube polyuréthane (PU) ester spiralé 4 m à piquage, mâle BSPT

Ø ext. (mm)	Ø int. (mm)	Raccordement BSPT				Longueur spires jointives (mm)	Ø de la spire (mm)	kg
4	2,5	R1/8	1471U04 03 10	1471U04 04 10	1471U04 05 10	785	24	0,100
6	4	R1/4	1471U06 03 13	1471U06 04 13	1471U06 05 13	850	32	0,160
8	5	R1/4	1471U08 03 13	1471U08 04 13	1471U08 05 13	1000	42	0,200
10	7	R1/4	1471U10 03 13	1471U10 04 13	1471U10 05 13	1000	62	0,230
12	8	R3/8	1471U12 03 17	1471U12 04 17	1471U12 05 17	1140	65	0,260

Longueur extrémité longue Ø ext. < 8 mm : 300 mm ; Longueur extrémité longue Ø ext. ≥ 8 mm : 500 mm ; Longueur extrémité courte, quel que soit le Ø ext. : 100 mm

1472U Tube polyuréthane (PU) ester spiralé 6 m à piquage, mâle BSPT

Ø ext. (mm)	Ø int. (mm)	Raccordement BSPT				Longueur spires jointives (mm)	Ø de la spire (mm)	kg
8	5	R1/4	1472U08 03 13	1472U08 04 13	1472U08 05 13	1230	42	0,280
10	7	R1/4	1472U10 03 13	1472U10 04 13	1472U10 05 13	1140	62	0,295
12	8	R3/8	1472U12 03 17	1472U12 04 17	1472U12 05 17	1190	65	0,310

Longueur extrémité longue Ø ext. < 8 mm : 300 mm ; Longueur extrémité longue Ø ext. ≥ 8 mm : 500 mm ; Longueur extrémité courte, quel que soit le Ø ext. : 100 mm

1460U Tube polyuréthane (PU) ester spiralé 2 m

Ø ext. (mm)	Ø int. (mm)		Longueur spires jointives (mm)	Ø de la spire (mm)	kg
8	5	1460U08 04	720	42	0,064
10	7	1460U10 04	720	62	0,122
12	8	1460U12 04	720	65	0,172

Longueur extrémité longue Ø ext. < 8 mm : 300 mm ; Longueur extrémité longue Ø ext. ≥ 8 mm : 500 mm ; Longueur extrémité courte, quel que soit le Ø ext. : 100 mm

1461U Tube polyuréthane (PU) ester spiralé 4 m

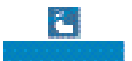
Ø ext. (mm)	Ø int. (mm)		Longueur spires jointives (mm)	Ø de la spire (mm)	kg
8	5	1461U08 04	940	42	0,128
10	7	1461U10 04	940	62	0,244
12	8	1461U12 04	940	65	0,344

Longueur extrémité longue Ø ext. < 8 mm : 300 mm ; Longueur extrémité longue Ø ext. ≥ 8 mm : 500 mm ; Longueur extrémité courte, quel que soit le Ø ext. : 100 mm

1462U Tube polyuréthane (PU) ester spiralé 6 m

Ø ext. (mm)	Ø int. (mm)		Longueur spires jointives (mm)	Ø de la spire (mm)	kg
8	5	1462U08 04	1260	42	0,192
10	7	1462U10 04	1260	62	1,246
12	8	1462U12 04	1260	65	0,280

Longueur extrémité longue Ø ext. < 8 mm : 300 mm ; Longueur extrémité longue Ø ext. ≥ 8 mm : 500 mm ; Longueur extrémité courte, quel que soit le Ø ext. : 100 mm

Tube PU spiralé

1445U..R Tube polyuréthane (PU) éther spiralé 3 m à piquage, mâle BSPP

Ø ext. (mm)	Ø int. (mm)	Raccordement BSPP		Longueur spires jointives (mm)	Ø de la spire (mm)	kg
8	5	G1/4	1445U08R04 13	819	40	0,170
3/8"	1/4"	G1/4	1445U60R04 13	769	60	0,230
12	8	G3/8	1445U12R04 17	789	80	0,310
14	9,5	G3/8	1445U14R04 17	759	110	0,460

1441U..R Tube polyuréthane (PU) éther spiralé 4 m à piquage, mâle BSPP

Ø ext. (mm)	Ø int. (mm)	Raccordement BSPP		Longueur spires jointives (mm)	Ø de la spire (mm)	kg
8	5	G1/4	1441U08R04 13	889	40	0,220
3/8"	1/4"	G1/4	1441U60R04 13	819	60	0,260
12	8	G3/8	1441U12R04 17	849	80	0,400
14	9,5	G3/8	1441U14R04 17	809	110	0,554

1442U..R Tube polyuréthane (PU) éther spiralé 6 m à piquage, mâle BSPP

Ø ext. (mm)	Ø int. (mm)	Raccordement BSPP		Longueur spires jointives (mm)	Ø de la spire (mm)	kg
8	5	G1/4	1442U08R04 13	1029	40	0,340
3/8"	1/4"	G1/4	1442U60R04 13	929	60	0,360
12	8	G3/8	1442U12R04 17	969	80	0,530
14	9,5	G3/8	1442U14R04 17	909	110	0,920

1447U..R Tube polyuréthane (PU) éther spiralé 7,5 m à piquage, mâle BSPP

Ø ext. (mm)	Ø int. (mm)	Raccordement BSPP		Longueur spires jointives (mm)	Ø de la spire (mm)	kg
8	5	G1/4	1447U08R04 13	1134	40	0,420
3/8"	1/4"	G1/4	1447U60R04 13	1009	60	0,460
12	8	G3/8	1447U12R04 17	1059	80	0,600
14	9,5	G3/8	1447U14R04 17	984	110	1,150

Accessoires

0694 Raccord avec ressort de protection, mâle BSPP

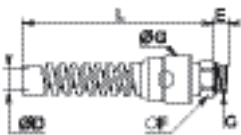

ØD	C		E	F	G	L	kg
8	G1/4	0694 08 13	6,5	16	24	104,5	0,067
10	G1/4	0694 10 13	6,5	18	24	106,5	0,062
12	G3/8	0694 12 17	7,5	20	29,5	126	0,080

0695 Raccord avec ressort de protection, mâle BSPT

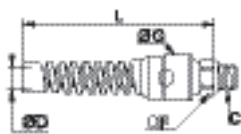

ØD	C		F	G	L	kg
8	R1/4	0695 08 13	14	24	104,5	0,055
10	R1/4	0695 10 13	18	24	106,5	0,064
12	R3/8	0695 12 17	20	29,5	126	0,090

Tuyau PU tressé spiralé

La forme spiralée de ce tuyau offre tous les avantages du polyuréthane : ce produit combine la **durabilité** et la **résistance à la torsion** des tuyaux tressés plus encombrants, avec une grande **élasticité** et une **flexibilité** optimale.

Avantages produit

Excellentes propriétés mécaniques

Résistance inégalée à l'abrasion : 10 fois supérieure à celle du caoutchouc, du polyamide et du polyuréthane non tressé
Excellente flexibilité et rémanence des spires : réduction de la fatigue de l'utilisateur
Haute résistance à la torsion et à l'écrasement
Sans silicone

Prêt-à-l'emploi

Connecteurs filetés pré-montés
Protection des extrémités du tube par un ressort plastique
Léger pour une manipulation aisée
3 longueurs disponibles
Bleu translucide : visualisation du fluide



Alimentation machines
Process automobile
Assemblage
Air comprimé
Ateliers

Applications

Caractéristiques techniques

Fluides adaptés	Air comprimé Autres fluides : nous consulter
Pression d'utilisation	0 à 15 bar
Température d'utilisation	-40°C à +75°C
Matériaux constitutants	Polyuréthane (85 shore A)

Réglementations

Industrielles

DI : 97/23/CE (PED)
RG : 1907/2006 (REACH)
DI : 2002/95/CE (RoHS), 2011/65/CE

Les performances dépendent des fluides et des raccords utilisés.

Performances du tuyau PU tressé spiralé

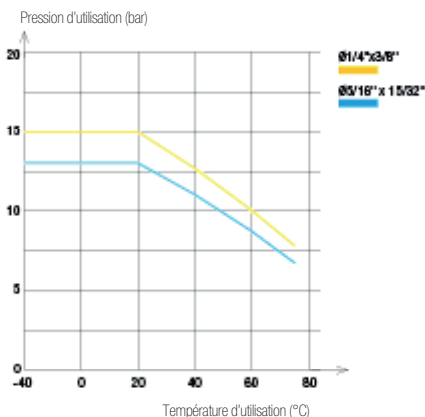

Ø extérieur du tuyau	Ø intérieur du tuyau	Tolérances sur Ø intérieur
3/8"	1/4"	+/- 0,005"
15/32"	5/16"	

Les tuyaux Parker Legris assurent à l'utilisateur une parfaite étanchéité grâce à leur calibrage du diamètre intérieur.

Conditionnement

Sachets plastiques : pour tubes de longueurs 3 m à 7,5 m

Pour calculer les pressions d'éclatement, les valeurs de ce tableau doivent être multipliées par 4.

1445U..E Tube polyuréthane (PU) tressé spiralé 3 m à piquage, mâle BSPP

Ø ext. (mm)	Ø int. (mm)	Raccordement BSPP		Longueur spires jointives (mm)	Ø de la spire (mm)	kg
3/8"	1/4"	G1/4	1445U60E04 13	870	42	0,210
12	8	G3/8	1445U12E04 17	880	55	0,300

1442U..E Tube polyuréthane (PU) tressé spiralé 6 m à piquage, mâle BSPP

Ø ext. (mm)	Ø int. (mm)	Raccordement BSPP		Longueur spires jointives (mm)	Ø de la spire (mm)	kg
3/8"	1/4"	G1/4	1442U60E04 13	1140	42	0,420
12	8	G3/8	1442U12E04 17	1160	55	0,600

1447U..E Tube polyuréthane (PU) tressé spiralé 7,5 m à piquage, mâle BSPP

Ø ext. (mm)	Ø int. (mm)	Raccordement BSPP		Longueur spires jointives (mm)	Ø de la spire (mm)	kg
3/8"	1/4"	G1/4	1447U60E04 13	1275	42	0,525
12	8	G3/8	1447U12E04 17	1300	55	0,750

Produits associés

Les tubes spiralés sont parfaitement adaptés aux coupleurs et soufflettes Parker Legris.

Soufflettes industrielles

Polymères P. 7-3



Métalliques P. 7-12



Coupleurs

C 9000 P. 8-7



Métalliques P. 8-18



Tuyaux PVC tressés

Parker Legris propose deux **qualités de PVC** afin de couvrir une large gamme d'applications industrielles pour le **transport de nombreux types de fluides**.

Avantages produit

PVC alimentaire

Tube monograde renforcé par armature tressée en polyester
Flexible : gain de place en installation
Translucide pour la visualisation :

- du fluide
- de la propreté
- des turbulences de flux

 Qualité alimentaire, sans phtalates
Sans silicone

PVC industriel

Tube avec armature tressée en polyester, entre deux grades de PVC
Résistant à l'abrasion, aux chocs et à l'écrasement
Meilleure tenue dans le temps
Légèreté pour plus d'ergonomie
Sans silicone



Robotique
Process automobile
Air comprimé
Semi-conducteurs
Textile
Emballages
Vide

Applications

Caractéristiques techniques

Tuyau	PVC alimentaire	PVC industriel
Fluides adaptés	Air comprimé, autres fluides	Air comprimé
Pression d'utilisation	0 à 15 bar	0 à 15 bar
Température d'utilisation	-20°C à +70°C	-25°C à +60°C
Matériaux constituants	PVC alimentaire translucide sans phtalates avec tresse polyester	PVC industriel bleu multi-couche avec tresse polyester

Réglementations

PVC alimentaire

FDA : 21 CFR 177.1550
RG : 1907/2006 (REACH)
RG : 1935/2004
DI : 2002/95/CE (RoHS), 2011/65/CE
DI : 2007/10/CE (phtalates)

PVC industriel

DI : 97/23/CE (PED)
RG : 1907/2006 (REACH)
DI : 2002/95/CE (RoHS), 2011/65/CE

Les performances dépendent des fluides et des raccords utilisés.

Performances des tuyaux

PVC alimentaire

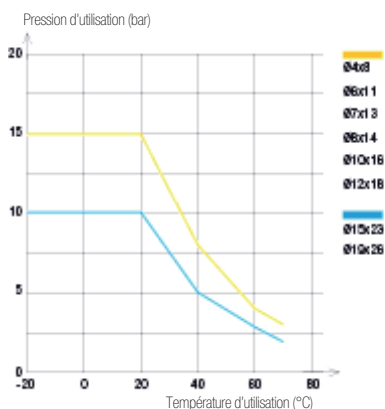

Type de tuyau	Ø intérieur du tuyau	Tolérances sur Ø intérieur
PVC alimentaire	4 à 6 mm	+0,5 / -0,5
	7 à 12 mm	+0,6 / -0,6
	15 à 19 mm	+0,8 / -0,8
PVC industriel	6,3 mm	+0,3 / -0,3
	9 mm	+0,5 / -0,5
	12,7 mm	+0,6 / -0,6

Conditionnement



Rouleau : 25 m, 50 m
(avec film plastique protecteur)

Pour calculer les pressions d'éclatement, les valeurs de ce tableau doivent être multipliées par 3.

1025V

Tuyau PVC tressé qualité alimentaire



Rouleau 25 m

Ø ext. (mm)	Ø int. (mm)			kg
8	4	10	1025V08 00 04	1,260
11	6	12	1025V11 00 06	2,253
13	7	14	1025V13 00 07	3,182
14	8	16	1025V14 00 08	3,434
16	10	25	1025V16 00 10	3,800
18	12	30	1025V18 00 12	4,423
23	15	40	1025V23 00 15	7,300
26	19	60	1025V26 00 19	7,300

1050V

Tuyau PVC tressé qualité alimentaire



Rouleau 50 m

Ø ext. (mm)	Ø int. (mm)			kg
8	4	10	1050V08 00 04	2,690
11	6	12	1050V11 00 06	4,200
13	7	14	1050V13 00 07	5,966
14	8	16	1050V14 00 08	6,058
16	10	25	1050V16 00 10	6,400
18	12	30	1050V18 00 12	8,250
23	15	40	1050V23 00 15	14,600
26	19	60	1050V26 00 19	14,600

1025V..C

Tuyau PVC tressé qualité industrielle



Rouleau 25 m

Ø ext. (mm)	Ø int. (mm)			kg
11	6	45	1025V11C04 06	2,175
14	9	63	1025V14C04 09	3,250
19	13	89	1025V19C04 13	4,975

1050V..C

Tuyau PVC tressé qualité industrielle

Rouleau 50 m

Ø ext. (mm)	Ø int. (mm)			kg
11	6	45	1050V11C04 06	4,350
14	9	63	1050V14C04 09	6,500
19	13	89	1050V19C04 13	9,950

Produits associés

Les tuyaux PVC s'associent parfaitement aux douilles annelées rapides et aux coupleurs Parker Legris.

Douilles annelées rapides

0191 P. 9-16



0123 P. 9-10



Coupleurs

C 9000 P. 8-7



Métal P. 8-18



Tuyau NBR auto-serrant

Le tuyau auto-serrant Parker Legris est homologué **CNOMO E07.21.115N***. Cette gamme est à utiliser avec les douilles annelées Legris ; elle assure la **fiabilité** de la technologie auto-serrante et la **simplicité d'installation**.

Avantages produit

Durabilité exceptionnelle

Résistance inégalée aux flexions répétées
Protection contre les étincelles et la flamme
Résistance à l'abrasion et à l'écrasement
Tenue aux UV

Idéal pour l'industrie automobile

Excellente résistance à l'ozone
Parfaitement adapté aux systèmes de refroidissement
Débit maximal sans perte de charge
Identification aisée des circuits : 4 couleurs
Sans silicone

Prêt-à-l'emploi

Gain de temps : sans collier, additif (graisse, huile...etc.) ou temps de préparation
Connexion : emmancher le tube jusqu'en butée sur la collerette
Déconnexion : entailler le tuyau du côté annelé de la douille



Process automobile
Refroidissement
Robots de soudure
Applications pneumatiques
Machines industrielles

Applications

Caractéristiques techniques

Fluides adaptés	Fluides réfrigérants, air comprimé
Pression d'utilisation	0 à 16 bar
Température d'utilisation	-20°C à +100°C
Matériaux constituants	Nitrile butadiène et tresse textile

Réglementations

Industrielles
NFT 46-019-1
NFT 47 252
RG : 1907/2006 (REACH)
DI : 2002/95/EC (RoHS), 2011/65/CE
CNOMO : E07.21.115N

* IMPORTANT : la certification CNOMO est valide uniquement pour les tubes de couleur rouge et verte, exclusivement connectés aux douilles annelées rapides Legris 0132, 0133 et 0134, certifiées CNOMO.

Les performances dépendent des fluides et des raccords utilisés.

Performances du tuyau auto-serrant NBR

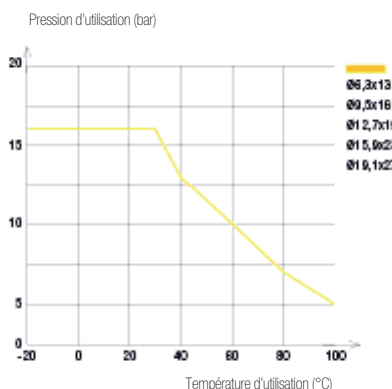

DN mm CNOMO	DN normalisé	Ø intérieur (mm)	Tolérances sur Ø intérieur (mm)
6	1/4	6,3 mm	+0,4 / -0,4
8	3/8	9,5 mm	+0,5 / -0,5
12	1/2	12,7 mm	+0,6 / -0,6
16	5/8	15,9 mm	
20	3/4	19,1 mm	





Conditionnement

Touret : 20 m, 40 m, 80 m, 100 m

Utilisation avec l'eau : température maximum 100°C
Utilisation avec l'air : température maximum 70°C

1040H Tuyau auto-serrant NBR tressé





Touret 40 m

DN	Ø ext. (mm)	Ø int. (mm)						kg
1/4	13	6,3	60	1040H56 01	1040H56 02	1040H56 03	1040H56 04	7,000
3/8	16	9,5	70	1040H60 01	1040H60 02	1040H60 03	1040H60 04	8,600
1/2	19	12,7	120	1040H62 01	1040H62 02	1040H62 03	1040H62 04	9,450
5/8	23	15,9	140	1040H66 01	1040H66 02	1040H66 03	1040H66 04	13,000
3/4	27	19,1	170	1040H69 01	1040H69 02	1040H69 03	1040H69 04	16,500

Également disponible sur demande en longueur de 20 mètres

1080H Tuyau auto-serrant NBR tressé





Touret 80 m

DN	Ø ext. (mm)	Ø int. (mm)						kg
5/8	23	15,9	140	1080H66 01	1080H66 02	1080H66 03	1080H66 04	26,160
3/4	27	19,1	170	1080H69 01	1080H69 02	1080H69 03	1080H69 04	33,160

Également disponible sur demande en longueur de 20 mètres

1100H Tuyau auto-serrant NBR tressé

Touret 100 m

DN	Ø ext. (mm)	Ø int. (mm)						kg
1/4	13	6,3	60	1100H56 01	1100H56 02	1100H56 03	1100H56 04	14,660
3/8	16	9,5	70	1100H60 01	1100H60 02	1100H60 03	1100H60 04	20,600
1/2	19	12,7	120	1100H62 01	1100H62 02	1100H62 03	1100H62 04	23,000

Également disponible sur demande en longueur de 20 mètres

Produits associés

Les tuyaux auto-serrants s'utilisent avec les douilles annelées rapides Parker Legris.

Douilles annelées rapides

0132 P. 5-25 **0133 .. 39** P. 5-25 **0134** P. 5-25



Mise en œuvre avec l'outil d'emmanchement

Référence de l'outil :
0650 00 00 05

Outil conçu pour assembler une douille annelée et un tuyau auto-serrant.



Découpe du tube et positionnement dans l'outil

Couper le tube bien d'équerre et positionner la douille sur le support de l'outil prévu à cet effet.

Support de douille

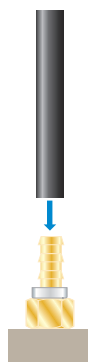

Emmanchement du tube

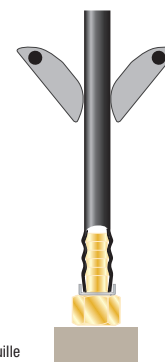

Actionner l'outil d'emmanchement ; le raccordement est conforme lorsque le tube arrive en butée sur la collerette. Cet outil est conçu pour s'adapter à 5 diamètres de tube différents et permet une manipulation aisée, sans effort.

Support de douille



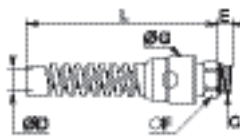

Accessoires

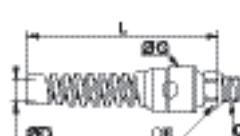

0694 Raccord avec ressort de protection, mâle BSPP

			ØD	C	E F G L kg			
			Laiton nickelé. NBR	8		G1/4	0694 08 13	6,5 16 24 104,5 0,067
			10	G1/4		0694 10 13	6,5 18 24 106,5 0,062	
			12	G3/8		0694 12 17	7,5 20 29,5 126 0,080	

0695 Raccord avec ressort de protection, mâle BSPT



			ØD	C	F G L kg			
			Laiton nickelé. NBR	8		R1/4	0695 08 13	14 24 104,5 0,055
			10	R1/4		0695 10 13	18 24 106,5 0,064	
			12	R3/8		0695 12 17	20 29,5 126 0,090	

3000 71 00 Coupe-tubes



			H	L	kg
			3000 71 00	25	79

Cet appareil est conçu pour faire des coupes correctes et droites sur des tubes polymères (polyamide, polyuréthane, FEP, polyéthylène, etc), de diamètre 4 mm à 12 mm inclus
 Lame de rechange : référence 3000 71 00 05
 Un ressort maintient la lame en position fermée, évitant tout risque de détérioration de l'appareil.

3000 71 11 Pince coupe-tubes



	Acier traité		kg
			3000 71 11

6000 71 00 Outil de dégainage pour tube anti-étincelles gainé

	Polymère technique, acier inox		kg
			6000 71 00

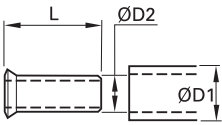

Principe de fonctionnement de l'outil page 3-17

1827 Fourrure intérieure inox pour tube fluoropolymère

	<p>Acier inox</p> 	ØD1	ØD2		L	kg
		6	4	1827 06 00	11,5	0,001
		8	6	1827 08 00	14	0,001
		10	8	1827 10 00	18	0,001
		12	9	1827 12 09	18	0,001
		16	14	1827 16 00	18	0,002

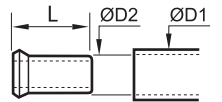

Cette fourrure doit être impérativement utilisée avec le tube fluoropolymère FEP, à toutes températures et pressions compatibles avec l'ensemble raccord / tube

0127 Fourrure intérieure laiton pour tube polymère

	<p>Laiton</p> 	ØD1	ØD2		L	kg
		4	2	0127 04 00	11	0,001
			2,7	0127 04 27	11	0,001
		5	3	0127 05 03	11	0,001
			3,3	0127 05 00	11,5	0,009
		6	4	0127 06 00	11,5	0,001
			5,5	0127 08 55	14	0,001
		8	6	0127 08 00	14	0,001
			7	0127 10 07	18	0,001
		10	7,5	0127 10 75	18	0,001
			8	0127 10 00	18	0,002
			8	0127 12 08	18	0,002
		12	9	0127 12 09	18	0,002
			10	0127 12 00	18	0,001
			11	0127 14 11	18	0,002
			12	0127 14 00	18	0,002
			12	0127 15 12	18	0,002
			13	0127 16 13	18	0,003
			14	0127 18 14	19,5	0,003
			15	0127 20 15	20,5	0,003
	16	0127 22 16	21	0,004		
	19	0127 25 19	25	0,007		

A des températures et pressions élevées, l'emploi de cette pièce, en évitant au tube de se rétracter, garantit un bon accrochage.

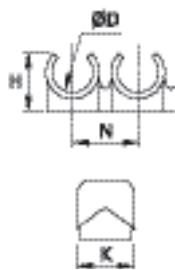
CLIP Barrette de clips pour tubes et raccords

	<p>Polymère technique</p> 	ØD		H	K	N	kg
		4	CLIP 04 00	9	13,5	10,5	0,007
		6	CLIP 06 00	10,5	13	10,5	0,004
		8	CLIP 08 00	12,5	10,5	12	0,007
		10	CLIP 10 00	14	12	15	0,005
		12	CLIP 12 00	16,5	14	16,5	0,009
		14	CLIP 14 00	18	16	20,5	0,008

Livré en boîtes de 10 barrettes de même diamètre (avec vis auto-taraudeuse de 9,5 mm de longueur).
Ces clips peuvent être utilisés aussi bien avec du tube métrique que du tube inch équivalent.

0697 Collier de serrage à vis pour tuyau tressé



	<p>Acier traité</p> 	ØD		H	K	L	L1	kg
		6-11	0697 00 01	7	5	12	7	0,004
		10-16	0697 00 02	12	9	21	13	0,011
		12-22	0697 00 03	12	9	21	13	0,015
		16-27	0697 00 04	12	9	24	13	0,015
		20-32	0697 00 05	12	9	24	13	0,016

Tableau de compatibilité chimique

Conseillé	1	Déconseillé	3
Satisfaisant	2	Non disponible	-

Substances	PA	PU éther	PU ester	PE basse densité	APE	FEP / PFA
Acétaldéhyde	1	1	3	3	2	1
Acétate de butyle	1	3	2	2	-	1
Acétate de méthyle	-	2	2	-	-	1
Acétate d'éthyle	1	2	2	1	1	1
Acétone	1	3	1	2	1	1
Acétylène	-	-	-	3	-	1
Acide chromique jusqu'à 10 %	2	3	3	3	-	1
Acide citrique	1	1	1	1	1	1
Acide formique jusqu'à 10 %	-	-	-	3	-	1
Acide hydrochlorique jusqu'à 10 %	3	1	3	1	1	1
Acide phosphorique jusqu'à 50 %	-	3	3	1	1	1
Acide sulfurique jusqu'à 10 %	3	1	1	1	1	1
Acide acétique	3	1	3	1	1	1
Acide nitrique	2	1	3	2	-	1
Air comprimé	-	1	1	1	1	1
Alcool éthylique	1	-	-	2	1	1
Alcool éthylique (pur)	1	1	1	-	2	1
Ammoniaque gazeux	-	1	3	2	1	1
Anhydride sulfureux	1	-	-	-	-	1
ASTM fuel A	1	1	1	-	-	1
ASTM fuel B	1	2	1	-	-	1
ASTM fuel C	1	2	1	-	-	1
ASTM huile 1	1	1	1	-	-	1
ASTM huile 2	1	1	1	-	-	1
ASTM huile 3	1	1	1	-	-	1
Benzène	1	3	3	3	2	1
Bromine	3	-	-	2	3	1
Butane	-	1	1	-	1	1
Butyle et alcool butylique	1	3	2	1	1	1
Carbonate de soude	1	-	-	-	1	1
Chloroforme	3	3	3	2	2	1
Chlorure d'ammonium jusqu'à 10 %	-	1	1	1	2	1
Chlorure de calcium	1	-	-	2	1	1
Chlorure de magnésium (jusqu'à 30%)	1	1	2	-	1	1
Chlorure de potassium jusqu'à 40 %	-	1	2	-	-	1
Chlorure de sodium	-	1	2	-	-	1
Chlorure de zinc	1	1	1	-	-	1
Cyclohexanone	1	3	3	3	-	1
Eau (distillée, dionisée)	-	1	3	2	1	1
Eau (potable, liquides alimentaires)	1	1	3	1	1	1
Eau (industrielle)	1	1	3	1	1	1
Eau de mer	2	1	3	1	1	1

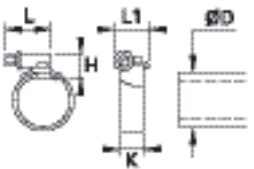
Tableau de compatibilité chimique

Substances	PA	PU éther	PU ester	PE basse densité	APE	FEP / PFA
Éthanol	1	2	2	-	-	1
Formalin (formaldéhyde)	1	1	2	1	1	1
Fréon 12-22	2	2	2	-	-	1
Glucose	-	1	2	1	1	1
Glycol (méthyl)	-	3	3	-	-	1
Glycol (sans H ₂ O)	-	1	1	1	1	1
Hexachloride	-	2	1	-	-	1
Hypochlorite de sodium (eau de Javel)	1	1	3	-	-	1
Méthyle bromide	2	-	-	-	-	1
Huile de coupe	1	1	1	-	3	1
Huile de paraffine	1	1	2	-	-	1
Huiles de moteur (diesel)	1	2	2	2	2	1
Hydrogène	1	1	2	-	1	1
Hydrogène peroxidé (perydrol)	3	2	2	-	1	1
Hydroxide de potassium	1	-	-	-	1	1
Kérosène	1	1	2	-	3	1
Manganate de potassium 5 %	1	3	2	-	1	1
Méthane	1	1	1	-	-	1
Méthanol	2	1	1	-	-	1
Méthyle chloride	2	-	-	-	-	1
Méthyle éthyle kétone	1	3	3	-	-	1
Méthyle isobutyle kétone	1	3	3	-	-	1
Oxyde d'éthylène	-	-	-	3	2	1
Oxygène	1	1	1	1	1	1
Ozone	3	2	2	-	3	1
Perchloréthylène	1	3	3	-	-	1
Pétrole avec jusqu'à 40 % d'aromatiques	3	3	2	-	3	1
Pétrole avec plus de 40 % d'aromatiques	1	3	3	-	3	1
Phénols	1	3	3	-	-	1
Potasse	1	2	3	-	-	1
Propane	1	1	1	-	-	1
Soude caustique (hydroxide de sodium)	-	1	2	-	1	1
Soude 50%	1	1	3	-	1	1
Sulfate de cuivre	-	-	-	-	-	1
Sulfate de potassium	1	-	-	-	-	1
Tétrachloroéthylène	1	2	2	-	-	1
Tétrachlorure de carbone (sodium hypochlorite)	2	2	2	-	3	1
Toluène	1	2	2	3	3	1
Tributylphosphate	1	-	-	-	-	1
Trichloréthylène	1	3	3	-	-	1
Xylène	1	2	2	-	-	1

Pour d'autres fluides, d'autres concentrations ou des utilisations spéciales, merci de nous contacter.

Raccords à fonctions

Raccords régulateurs de débit

Raccords à fonction pilotée

Raccords anti-retour

LIQUIfit®

Raccords de pression

Autres raccords à fonctions

Silencieux



Raccords à fonctions

Raccords régleurs de débit

(P. 4-6)



Fonction : contrôle de la vitesse de la tige du vérin

Matériaux : polymère, métal, acier inoxydable

Pression : 10 bar

Température : 0°C à +70°C

Ø métrique : 3 mm à 18 mm

Filetages : BSPP, BSPT, métrique

Raccords stop-vérin

(P. 4-36)

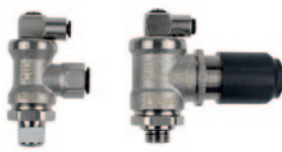

Fonction : sécurité assurée par blocage de la tige de l'actionneur

Matériaux : laiton nickelé, polymère

Pression : 10 bar

Température : -20°C à +70°C

Ø métrique : 6 mm à 12 mm

Filetages : BSPP, BSPT

Clapets anti-retour pilotés

(P. 4-38)



Fonction : sécurité assurée par blocage de la tige de l'actionneur

Matériaux : laiton nickelé, polymère

Pression : 10 bar

Température : -5°C à +60°C

Ø métrique : 6 mm à 12 mm

Filetages : BSPP

Clapets anti-retour

(P. 4-40)



Fonction : passage unidirectionnel de l'air

Matériaux : polymère, laiton nickelé

Pression : 10 bar

Température : 0°C à +70°C

Ø métrique : 4 mm à 12 mm

Filetages : BSPP, BSPT, métrique

Clapets anti-retour réglables

(P. 4-42)



Fonction : passage unidirectionnel de l'air avec réglage du seuil d'ouverture

Matériaux : laiton nickelé chimique FDA

Pression : 12 bar

Température : -20°C à +80°C

Filetages : BSPP, métrique

Clapets anti-retour LIQUIfit®

(P. 4-44)



Fonction : passage unidirectionnel du fluide

Matériaux : polymère de qualité alimentaire

Pression : 10 bar

Température : 0°C à +65°C

Ø inch : 1/4" et 3/8"

Clapets anti-retour en acier inoxydable

(P. 4-46)



Fonction : passage unidirectionnel du fluide

Matériaux : acier inoxydable

Pression : 0,5 à 40 bar

Température : -20°C à +180°C

DN : 10 mm à 25 mm

Filetages : BSPP, NPT

Raccords de mise en pression progressive

(P. 4-48)



Fonction : protection de l'installation au démarrage

Matériaux : polymère, laiton nickelé

Pression : 3 à 10 bar

Température : -15°C à +60°C

Ø métrique : 8 mm à 12 mm

Filetages : BSPP

Raccords capteurs à détection pneumatique

(P. 4-50)



Fonction : à sortie pneumatique ou électrique, détection de la fin de course d'un vérin

Matériaux : polymère, métal traité

Pression : 3 à 8 bar

Température : -15°C à +60°C

Ø métrique : 4 mm

Filetages : BSPP, métrique

Raccords à fonctions

Raccords régulateurs / réducteurs de pression (P. 4-52)



Fonction : limitation de la pression maximale délivrée à l'équipement pneumatique

Matériaux : polymère, métal traité

Pression : 16 bar (amont), 8 bar (aval)

Température : -15°C à +70°C

Ø métrique : 4 mm à 10 mm

Filetages : BSPP

Raccords d'intervention (P. 4-56)



Fonction : isolation du circuit sans purger toute l'installation

Matériaux : polymère, laiton nickelé

Pression : 10 bar

Température : -20°C à +80°C

DN : 5 mm à 7 mm

Filetages : BSPP

Vannes à commande manuelle (P. 4-58)



Fonction : ouverture / fermeture du circuit, avec ou sans purge

Matériaux : polymère, laiton nickelé, aluminium

Pression : 16 bar, 10 bar

Température : -10°C à +80°C

Ø métrique : 4 mm à 10 mm

Filetages : BSPP, métrique

Vannes à purge rapide métalliques (P. 4-60)



Fonction : augmentation de la vitesse de retour du vérin

Matériaux : laiton nickelé, aluminium, acier inoxydable

Pression : 10 bar

Température : -20°C à +70°C

Filetages : BSPP, BSPT, métrique

Silencieux (P. 4-62)



Fonction : réduction du niveau sonore

Matériaux : bronze fritté, polyéthylène, acier inoxydable, laiton nickelé

Pression : 12 bar

Température : -20°C à +180°C







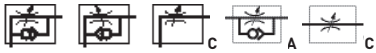
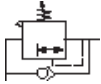

Ø métrique : 4 mm à 12 mm

Filetages : BSPP, métrique, NPT

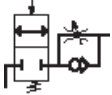
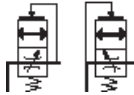
Choisir votre raccord à fonctions

Protéger votre installation	Raccords stop-vérin	Assurent le maintien ponctuel de la charge lors de l'arrêt d'urgence d'une installation pneumatique.	Modèles 7880 - 7881 - 7883 - 7885 7886
	Raccords de mise en pression progressive	Garantissent une montée progressive de la pression lors de la remise en marche d'une installation pneumatique, protégeant ainsi votre installation de tout choc destructif.	Modèles 7860 - 7861 - 7870 - 7871
	Clapets anti-retour	Autorisent le passage de l'air comprimé dans un sens et le bloquent dans l'autre. Dans le cas d'une coupure accidentelle, l'air ne peut donc s'échapper que dans un sens.	Modèles 4890 - 4891 - 4892 - 4895 7930 - 7931 - 7932 - 7984 7985 - 7992 - 7994 - 7995 7996
	Clapets anti-retour pilotés	Intègrent 3 fonctions en un seul produit pour protéger vos installations : clapet anti-retour piloté, régulateur de débit et purge manuelle.	Modèles 7892 - 7894
Détecter la fin de course d'un vérin	Raccords capteurs à détection pneumatique	Émettent un signal lors de chute de pression dans la chambre du vérin. Adaptés lorsque la course du vérin est variable.	Modèles 7818 - 7828
Ajuster et améliorer les performances de votre installation	Raccords régulateurs de pression	Règlent et stabilisent la pression à une valeur déterminée maximum, quelles que soient les variations de pression en amont.	Modèles 7300
	Raccords réducteurs de pression	Permettent de réduire la pression consommée dans une partie de la machine afin de réaliser des économies d'énergie.	Modèles 7316 - 7318 - 7416 - 7471
	Vannes à purge rapide	Permettent d'accélérer le retour du vérin en faisant passer l'échappement directement à l'atmosphère.	Modèles 7899 - 7970 - 7971
	Silencieux	Permettent de réduire le niveau sonore et d'évacuer l'air du réseau d'air comprimé.	Modèles 0670 - 0671 - 0672 - 0673 0674 - 0675 - 0676 - 0677
Intervenir sur votre installation	Raccords d'intervention	Permettent d'isoler un circuit sans purger l'installation.	Modèles 7921 - 7926 - 7960 - 7961
	Vannes à commande manuelle	Autorisent une purge répétitive par simple déplacement du manchon coulissant de la vanne ou par basculement du levier des vannes à commande manuelle.	Modèles 0669 - 7800 - 7801 - 7802

Symboles des raccords à fonctions

<p>Régler le débit d'air</p> 	<p>Réguler la pression en la stabilisant à une valeur déterminée</p> 
<p>Stopper la circulation de l'air</p> 	<p>Réduire la pression d'alimentation</p> 
<p>Stopper et régler le débit d'air</p> 	<p>Mettre en pression progressive une installation</p> 
<p>Autoriser le passage d'un fluide dans un sens et son anti-retour dans l'autre sens</p> 	<p>Isoler un circuit sans purger l'ensemble de l'installation</p> 
<p>Mettre à l'échappement et alimenter un circuit pneumatique</p> 	<p>Régler, stopper et purger pour protéger l'installation et les individus</p> 
<p>Capter toute chute de pression</p> 	

Choisir votre raccord régleur de débit

La large gamme des raccords régulateurs de débit Parker Legris offre une solution pour chaque besoin spécifique de vos installations automatisées.

Choisissez le modèle adapté à votre application, en fonction de :

5 critères déterminants

1.	Conditions d'utilisation	Conditions standards	Modèles en polymère technique
		Conditions sévères	Modèles métalliques
2.	Type d'implantation	Sur vérin ou distributeur taraudé	Modèles à filetage BSPP, BSPT et métrique
		Sur vérin ou distributeur avec raccordement instantané	Modèles à filetage NPT sur demande
			Modèles encliquetables
3.	Encombrement	Applications standards requérant de très bonnes performances de débit pour un encombrement réduit	Modèles compacts
		Vérin de faible diamètre nécessitant un faible débit et un encombrement minimum	Modèles miniatures
4.	Mode de réglage	Réglage très précis avec contre-écrou de blocage garantissant la stabilité du réglage	Modèles à vis extérieure
		Réglage très précis avec tournevis et protection contre tout dérèglement intempêtif	Modèles à vis noyée
5.	Configuration de l'installation	Applications standards	Modèles banjos
		Sortie de tube orientable à 180°, adaptée au mouvement du tube	Modèles à sortie orientable
		Vérin peu accessible ou déjà équipé de raccords à fonctions	Modèles en ligne

Gamme des raccords régulateurs de débit

Version polymère technique, BSPP et métrique

A vis noyée

7010
7011
7012

A raccordement instantané
Page 4-10



A vis extérieure

7060
7061
7062

Compact
A raccordement instantané
Page 4-11/12



7660
7662
7669

Miniature
A raccordement instantané
Page 4-13/14



A sortie orientable

7040
7041

Compact
A raccordement instantané
Page 4-14



7640
7649

Miniature
A raccordement instantané
Page 4-15



Modèles en ligne

7770
7772

A raccordement instantané
Page 4-16



7776

Traversée de cloison
A raccordement instantané
Page 4-16



7771

A raccordement taraudé
Page 4-16



7020

Droit
A raccordement instantané
Page 4-17



7000
Page 4-16



Modèles encliquetables

7030
7031

Compact
A raccordement instantané
Page 4-18



7630
7631

Miniature
A raccordement instantané
Page 4-18



Version polymère technique, BSPT

Modèles à vis extérieure

7065
7066
7067

Compact
A raccordement instantané
Page 4-11/12



7665
7668

Miniature
A raccordement instantané
Page 4-13



Modèles à sortie orientable et vis extérieure

7045

Compact
A raccordement instantané
Page 4-14



7645

Miniature
A raccordement instantané
Page 4-15



Version laiton, laiton nickelé et aluminium, BSPP et métrique

Modèles à vis noyée

7130

A raccordement instantané
Page 4-19



7140

A raccordement taraudé
Page 4-19



7160

A raccordement universel
Page 4-19



Modèle en ligne

7170

Traversée de cloison
A raccordement taraudé
Page 4-21



Modèles à vis extérieure

7762

A raccordement universel
Page 4-21



7100
7101

Compact
A raccordement instantané
Page 4-20



7680

Compact
A raccordement instantané
Page 4-20



7180

Miniature
A raccordement instantané
Page 4-20



7110
7111

Compact
A raccordement taraudé
Page 4-20/21



7190

Miniature
A raccordement taraudé
Page 4-21



Version acier inoxydable

7810
7812

A raccordement taraudé
Page 4-23



7820
7822

A raccordement taraudé
Page 4-23



Raccords régleurs de débit

La gamme des raccords régleurs de débit Parker Legris, déclinée sous deux types, avec vis apparente et vis noyée, associe **compacité, précision** et **constance de réglage**. Ces régleurs, en polymère, laiton nickelé ou aluminium répondent à toutes les exigences des applications standards et sévères.

Avantages produit

Productivité supérieure

Débit maximum plus élevé que les régleurs standards du marché
Plein passage avec perte de charge minimale (types 7060)
Vitesse optimisée du déplacement de la tige du vérin
Contrôle de l'étanchéité à 100 %
Datage unitaire pour garantir la qualité et la traçabilité
Économies d'air comprimé et d'énergie

Précision & performance

Finesse de réglage pour un débit progressif, dès les premiers tours, du circuit amont et débit maximum du circuit aval
Déplacement régulier de la tige du vérin
Stabilité du débit dans le temps
Légèreté en version polymère
Résistance mécanique et à la corrosion en version laiton nickelé

Ergonomie & largeur de gamme

Vis apparente : facilité de réglage sans outil et blocage possible
Vis noyée : compacité accrue et sécurisation du réglage
Unidirectionnel : échappement ou admission
Bidirectionnel : réglage du débit d'air dans les 2 sens
Orientation à 360°
Version NPT sur demande



Air comprimé
Robotique
Semi-conducteurs
Textile
Process automobile
Conditionnement

Applications

Caractéristiques techniques

Fluides adaptés	Air comprimé Autres fluides : nous consulter
Pression d'utilisation	1 à 10 bar
Température d'utilisation	0°C à +70°C

Couples de serrage max. (vis extérieure)	Filetages	M3 x0,5	M5 x0,8	G1/8	G1/4	G3/8	G1/2
	daN.m	0,06	0,16	0,8	1,2	3	3,5
Couples de serrage max. (vis noyée)	Filetages	–	M5 x0,8	G1/8	G1/4	G3/8	G1/2
	daN.m	–	0,1	0,4	0,5	0,6	0,7

Vous trouverez toutes les courbes des caractéristiques de débit (à 6 bar) des raccords régleurs de débit en fin de chapitre.

Matériaux constituants

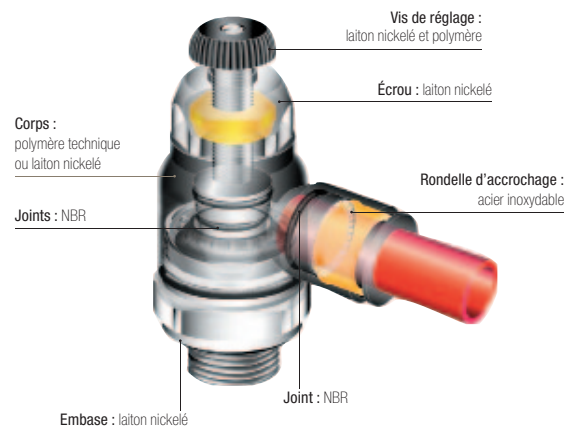

Sans silicone

Réglementations

DI : 2002/95/CE (RoHS)
RG : 1907/2006 (REACH)
DI : 97/23/CE (PED)

Raccords régulateurs de débit

Principe de fonctionnement

Selon les modèles, les raccords régulateurs de débit Parker Legris sont unidirectionnels ou bidirectionnels.

De type unidirectionnel, ils régulent le débit d'air dans un sens par l'intermédiaire d'une restriction réglable et laissent passer l'air en plein passage dans l'autre sens.

De type bidirectionnel, ils permettent de régler le débit de l'air dans les deux sens.

On obtient un réglage de débit plus précis et plus constant avec un régulateur monté à l'échappement sur le vérin.

Modèles à vis noyée

Modèle unidirectionnel à l'échappement

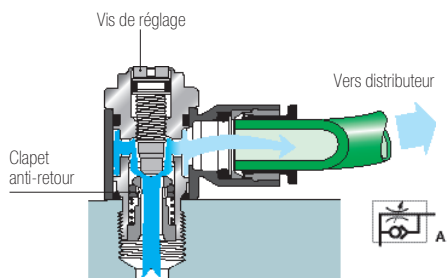

Modèle unidirectionnel à l'admission

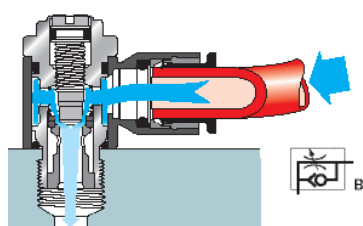

Modèle bidirectionnel

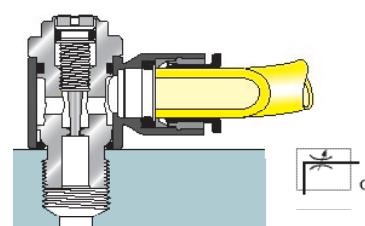

Modèles à vis extérieure

Modèle unidirectionnel à l'échappement

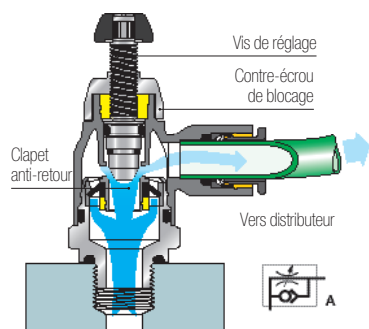

Modèle unidirectionnel à l'admission

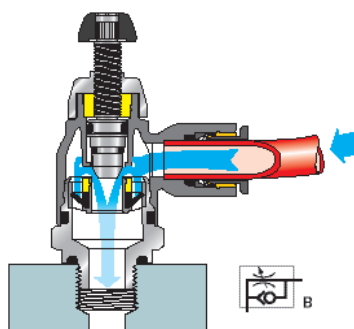

Modèle bidirectionnel

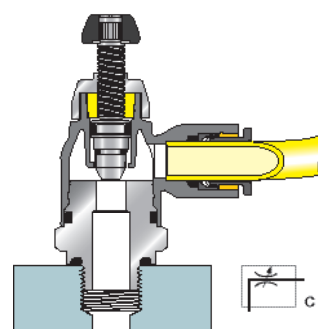

Modèles en ligne

Modèle unidirectionnel

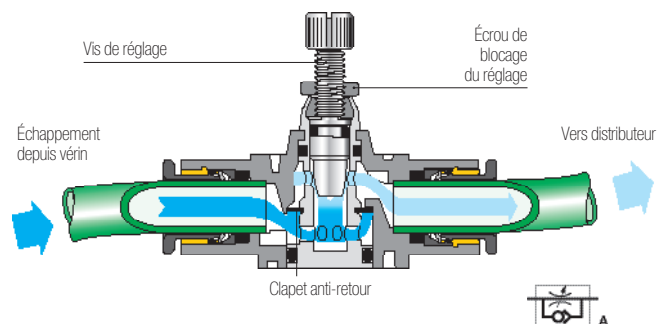

Modèle bidirectionnel

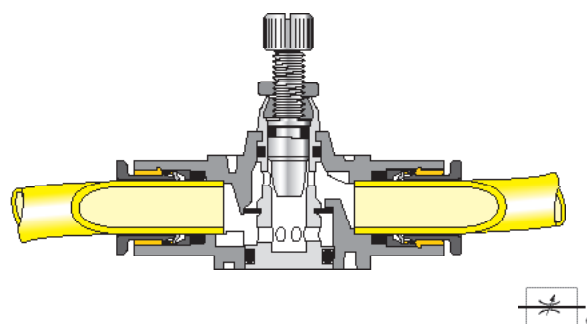

Pour un repérage visuel immédiat, chaque version des raccords régulateurs de débit Parker Legris est identifiée par le symbole pneumatique correspondant et par une lettre :

- réglage unidirectionnel à l'échappement : lettre A
- réglage unidirectionnel à l'admission : lettre B
- réglage bidirectionnel : lettre C

Régleurs polymère à vis noyée

7010

Régleur à vis noyée à l'échappement, mâle BSPP et métrique



Polymère technique, laiton nickelé, NBR

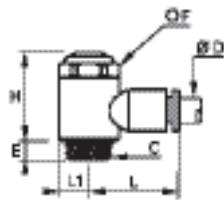

ØD	C		E	F	H	L	L1	kg
4	M5x0,8	7010 04 19	4	8	17,5	17	5	0,006
	G1/8	7010 04 10	5	13	25	19	7	0,018
6	M5x0,8	7010 06 19	4	8	17,5	19	5	0,006
	G1/8	7010 06 10	5	13	25	21	7	0,018
8	G1/4	7010 06 13	8	17	26,5	22	9,5	0,034
	G1/8	7010 08 10	5	13	25	26	7	0,019
10	G1/4	7010 08 13	8	17	26,5	27	9,5	0,035
	G3/8	7010 08 17	7,5	20	37,5	29	11	0,068
	G1/4	7010 10 13	8	17	26,5	29	9,5	0,035
12	G3/8	7010 10 17	7,5	20	37,5	31	11	0,067
	G1/2	7010 10 21	8	23	43	37	13,5	0,118
	G3/8	7010 12 17	7,5	20	37,5	34,5	11	0,069
	G1/2	7010 12 21	8	23	43	37	13,5	0,108

7011

Régleur à vis noyée à l'admission, mâle BSPP et métrique



Polymère technique, laiton nickelé, NBR

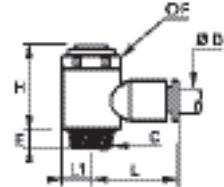

ØD	C		E	F	H	L	L1	kg
4	M5x0,8	7011 04 19	4	8	17,5	17	5	0,006
	G1/8	7011 04 10	5	13	25	19	7	0,018
6	M5x0,8	7011 06 19	4	8	17,5	19	5	0,006
	G1/8	7011 06 10	5	13	25	21	7	0,018
8	G1/4	7011 06 13	8	17	26,5	22	9,5	0,034
	G1/8	7011 08 10	5	13	25	26	7	0,019
10	G1/4	7011 08 13	8	17	26,5	27	9,5	0,034
	G3/8	7011 08 17	7,5	20	37,5	29	11	0,067
	G1/4	7011 10 13	8	17	26,5	29	9,5	0,036
	G3/8	7011 10 17	7,5	20	37,5	31	11	0,068

7012

Régleur à vis noyée bidirectionnel, mâle BSPP et métrique



Polymère technique, laiton nickelé, NBR

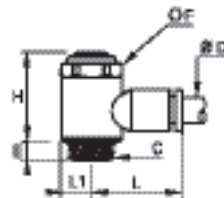

ØD	C		E	F	H	L	L1	kg
4	M5x0,8	7012 04 19	4	8	17,5	17	5	0,006
	G1/8	7012 04 10	5	13	25	19	7	0,018
6	M5x0,8	7012 06 19	4	8	17,5	19	5	0,007
	G1/8	7012 06 10	5	13	25	21	7	0,019
8	G1/4	7012 06 13	8	17	26,5	22	9,5	0,036
	G1/8	7012 08 10	5	13	25	26	7	0,020
	G1/4	7012 08 13	8	17	26,5	27	9,5	0,036
	G3/8	7012 08 17	7,5	20	37,5	29	11	0,070

Les numéros de référence ont été choisis suivant un code mnémotechnique. Chaque raccord à fonction pneumatique est identifié :

- par la série du modèle
- par le Ø extérieur du tube nominal
- par le filetage ou le 2ème Ø nominal

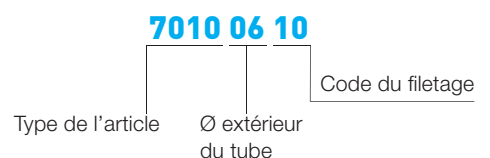

Régleurs compacts à vis extérieure

7060 Régleur compact à l'échappement, mâle BSPP



Polymère technique, laiton nickelé, NBR

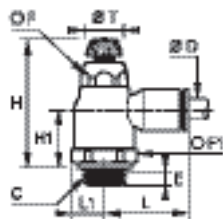

ØD	C		E	F	F1	H	H _{max}	H1	L	L1	ØT	kg
4	G1/8	7060 04 10	5	10	16	38	44	16	22	9	10	0,020
	G1/8	7060 06 10	5	10	16	38	44	16	22	9	10	0,020
6	G1/4	7060 06 13	5,5	10	16	36,5	42,5	15	22	9	10	0,020
	G1/8	7060 08 10	4,5	14	19	41,5	48	18	28	10,5	14	0,033
8	G1/4	7060 08 13	5,5	14	19	41,5	48	18,5	28	10,5	14	0,034
	G3/8	7060 08 17	5,5	14	19	41,5	48	17	28	11	14	0,034
10	G1/4	7060 10 13	5,5	17	23	45,5	53,5	20	31,5	12,5	17	0,053
	G3/8	7060 10 17	5,5	17	23	45,5	54	20	31,5	12,5	17	0,054
12	G3/8	7060 12 17	5,5	17	23	45,5	54	20	35	12,5	17	0,060
	G1/2	7060 12 21	7,5	17	24	45,5	54	20	35	13	17	0,058

7065 Régleur compact à l'échappement, mâle BSPT



Polymère technique, laiton nickelé, NBR

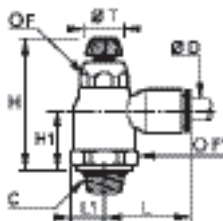

ØD	C		F	F1	H _{min}	H _{max}	H1	L	L1	ØT	kg
6	R1/8	7065 06 10	10	16	36,5	42,5	15	22	8	10	0,021
	R1/8	7065 08 10	14	19	40	45	16,5	28	10,5	14	0,034
8	R1/4	7065 08 13	14	19	40	45	16,5	28	10,5	14	0,036
	R1/4	7065 10 13	17	23	43,5	51,5	18	31,5	12,5	17	0,053
10	R3/8	7065 10 17	17	23	43,5	51,5	18	31,5	12,5	17	0,055
	R1/2	7065 10 21	17	23	43,5	51,5	18	31,5	12,5	17	0,059
12	R1/4	7065 12 13	17	23	43,5	51,5	18	35	12,5	17	0,056
	R3/8	7065 12 17	17	23	43,5	51,5	18	35	12,5	17	0,059
	R1/2	7065 12 21	17	23	43,5	51,5	18	35	12,5	17	0,064

Filetage avec pré-coating

7061 Régleur compact à l'admission, mâle BSPP



Polymère technique, laiton nickelé, NBR

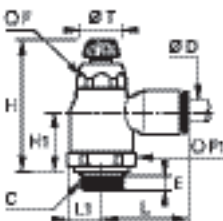

ØD	C		E	F	F1	H	H _{max}	H1	L	L1	ØT	kg
4	G1/8	7061 04 10	5	10	16	38	44	16	22	9	10	0,020
	G1/8	7061 06 10	5	10	16	38	44	16	22	9	10	0,020
6	G1/4	7061 06 13	5,5	10	16	36,5	42,5	15	22	9	10	0,021
	G1/8	7061 08 10	4,5	14	19	41,5	48	18	28	10,5	14	0,033
8	G1/4	7061 08 13	5,5	14	19	41,5	48	18,5	28	10,5	14	0,034
	G3/8	7061 08 17	5,5	14	23	41,5	48	17	28	11	14	0,033
10	G1/4	7061 10 13	5,5	17	23	45,5	53,5	20	31,5	12,5	17	0,053
	G3/8	7061 10 17	5,5	17	23	45,5	54	20	31,5	12,5	17	0,054
12	G1/2	7061 12 21	7,5	17	24	45,5	54	20	35	13	17	0,060

7066 Régleur compact à l'admission, mâle BSPT



Polymère technique, laiton nickelé, NBR

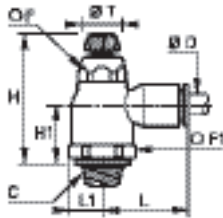

ØD	C		F	F1	H _{min}	H _{max}	H1	L	L1	ØT	kg
10	R1/4	7066 10 13	17	23	43,5	51,5	18	31,5	12,5	17	0,020
	R3/8	7066 10 17	17	23	43,5	51,5	18	31,5	12,5	17	0,020
	R1/2	7066 10 21	17	23	43,5	51,5	18	31,5	12,5	17	0,059
12	R1/4	7066 12 13	17	23	43,5	51,5	18	35	12,5	17	0,056
	R3/8	7066 12 17	17	23	43,5	51,5	18	35	12,5	17	0,059
	R1/2	7066 12 21	17	23	43,5	51,5	18	35	12,5	17	0,064

Filetage avec pré-coating

Régleurs compacts à vis extérieure

7062 Régleur compact bidirectionnel, mâle BSPP



Polymère technique, laiton nickelé,
NBR

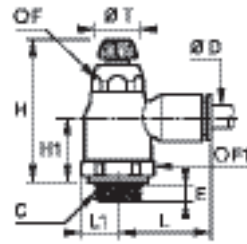

ØD	C		E	F	F1	H	H _{max}	H1	L	L1	ØT	kg
4	G1/8	7062 04 10	5	10	16	38	44	16	22	9	10	0,025
	G1/8	7062 06 10	5	10	16	38	44	16	22	9	10	0,025
6	G1/4	7062 06 13	5,5	10	16	36,5	42,5	15	22	9	10	0,025
	G1/8	7062 08 10	4,5	14	19	41,5	48	18	28	10,5	14	0,043
8	G1/4	7062 08 13	5,5	14	19	41,5	48	18,5	28	10,5	14	0,046
	G3/8	7062 08 17	5,5	14	19	41,5	48	17	28	11	14	0,042

7067 Régleur compact bidirectionnel, mâle BSPT



Polymère technique, laiton nickelé,
NBR

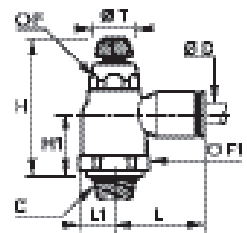

ØD	C		F	F1	H _{min}	H _{max}	H1	L	L1	ØT	kg
4	R1/8	7067 04 10	10	16	36,5	42,5	14,7	22	9	10	0,025
	R1/8	7067 06 10	10	16	36,5	42,5	14,7	22	9	10	0,010
6	R1/4	7067 06 13	10	16	36,5	42,5	14,7	22	9	10	0,014
	R1/8	7067 08 10	14	19	40	45	16,5	28	10,5	14	0,034
8	R1/4	7067 08 13	14	19	40	45	16,5	28	10,5	14	0,036
	R3/8	7067 08 17	14	19	40	45	16,5	28	11	14	0,042

Filetage avec pré-coating

Régleurs miniatures à vis extérieure

7660

Régleur miniature à l'échappement, mâle BSPP et métrique



Polymère technique, laiton nickelé, NBR

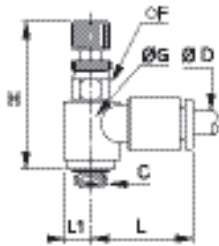

ØD	C		F	G	H min	H max	L	L1	kg
3	M3x0,5	7660 03 09	6	9	23,5	26	17	4,5	0,007
	M5x0,8	7660 03 19	6	9	23,5	26	17	4,5	0,006
4	M3x0,5	7660 04 09	6	9	23,5	26	16,5	4,5	0,007
	M5x0,8	7660 04 19	6	9	23,5	26	17	4,5	0,006
6	G1/8	7660 06 10	7	11,5	27	29,5	18	6	0,012
	M5x0,8	7660 06 19	6	9	23,5	26	18	4,5	0,007
8	G1/4	7660 08 10	8	12	30	32,5	19	6	0,019
	G1/8	7660 08 10	13	14	26,5	31	26	7	0,021
	G3/8	7660 08 17	20	23	36	42	29	11,5	0,062

7665

Régleur miniature à l'échappement, mâle BSPT



Polymère technique, laiton nickelé, NBR

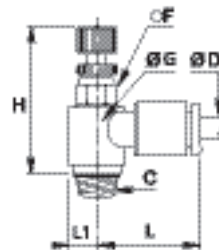

ØD	C		F	G	H min	H max	L	L1	kg
4	R1/8	7665 04 10	7	11,5	25	27,5	18	6	0,012
	R1/8	7665 06 10	7	11,5	25	27,5	18,5	6	0,012
6	R1/4	7665 06 13	8	13,5	27,5	30	19	7	0,019
	R3/8	7665 06 17	17	13,5	31,5	34	19	7	0,025
8	R1/8	7665 08 10	13	14	24	28,5	26	7	0,021
	R3/8	7665 08 17	16	19	25	29	27,5	9,5	0,033

Filetage avec pré-coating

7669

Régleur miniature à l'admission, mâle BSPP et métrique



Polymère technique, laiton nickelé, NBR

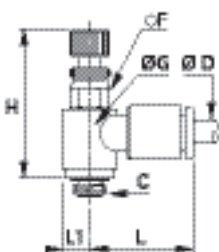

ØD	C		F	G	H min	H max	L	L1	kg
3	M3x0,5	7669 03 09	6	9	23,5	26	17	4,5	0,008
	M5x0,8	7669 03 19	6	9	23,5	26	17	4,5	0,007
4	M5x0,8	7669 04 19	6	9	23,5	26	17	4,5	0,006
	G1/8	7669 04 10	7	11,5	27	29,5	18	6	0,012
6	M5x0,8	7669 06 19	6	9	23,5	26	18	4,5	0,007
	G1/8	7669 06 10	7	11,5	27	29,5	18,5	6	0,013
	G1/4	7669 06 13	8	12	30	32,5	19	6	0,019
8	G1/8	7669 08 10	13	14	26,5	31	26	7	0,021
	G3/8	7669 08 17	20	23	36	42	29	11,5	0,063

7668

Régleur miniature à l'admission, mâle BSPT



Polymère technique, laiton nickelé, NBR

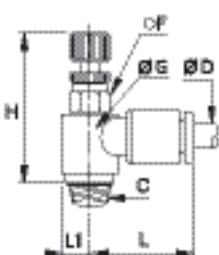

ØD	C		F	G	H min	H max	L	L1	kg
4	R1/8	7668 04 10	7	11,5	25	27,5	18	6	0,011
6	R1/8	7668 06 10	7	11,5	25	27,5	18,5	6	0,012
	R1/4	7668 06 13	8	13,5	27,5	30	19	7	0,019
8	R1/8	7668 08 10	13	14	24	28,5	26	7	0,020
	R3/8	7668 08 17	16	19	25	29	27,5	9,5	0,032

Filetage avec pré-coating

Régleurs à vis extérieure

7662 Régleur miniature bidirectionnel, mâle BSPP et métrique



Polymère technique, laiton nickelé, NBR

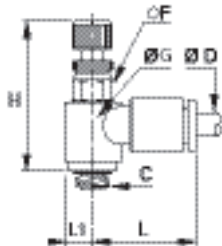

ØD	C		F	G	H _{min}	H _{max}	L	L1	kg
4	M5x0,8	7662 04 19	6	9	23,5	26	17	4,5	0,007
	G1/8	7662 04 10	7	11,5	27	29,5	18	6	0,013
6	M5x0,8	7662 06 19	6	9	23,5	26	18	4,5	0,010
	G1/8	7662 06 10	7	11,5	27	29,5	18,5	6	0,013
	G1/4	7662 06 13	8	12	30	32,5	19	6	0,019

7040 Régleur compact orientable à l'échappement, mâle BSPP



Polymère technique, laiton nickelé, NBR

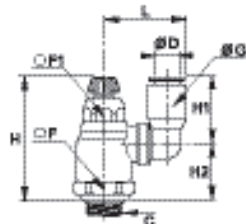

ØD	C		F	F1	G	H _{min}	H _{max}	H1	H2	L	kg
6	G1/8	7040 06 10	16	10	10,5	38	44	16	18	23,5	0,024
	G1/4	7040 06 13	16	10	10,5	36,5	42,5	16	16,5	23,5	0,025
8	G1/8	7040 08 10	19	14	13,5	41,5	48	23	19	28	0,037
	G1/4	7040 08 13	19	14	13,5	41,5	48	23	19,5	28	0,039
10	G3/8	7040 08 17	19	14	13,5	41,5	48	23	17,5	28	0,020
	G1/4	7040 10 13	23	17	16	45,5	53,5	26,5	21	35	0,051
12	G3/8	7040 10 17	23	17	16	45,5	54	26,5	21,5	35	0,063
	G1/2	7040 12 21	23	17	19	45,5	54	30,5	21,5	38	0,066
	G1/2	7040 12 21	24	17	19	45,5	54	30,5	21	38	0,071

7045 Régleur compact orientable à l'échappement, mâle BSPT



Polymère technique, laiton nickelé, NBR

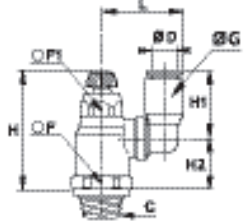

ØD	C		F	F1	G	H _{min}	H _{max}	H1	H2	L	kg
6	R1/4	7045 06 13	16	10	10,5	36,5	42,5	16	16,5	23,5	0,030
	R1/8	7045 08 10	19	14	13,5	40	46	23	17	28	0,014
8	R1/4	7045 08 13	19	14	13,5	40	46	23	17	28	0,043
	R3/8	7045 08 17	19	14	13,5	40	46	23	17	28	0,044
10	R1/4	7045 10 13	23	17	16	43,5	51,5	26,5	19	35	0,062
	R3/8	7045 10 17	23	17	16	43,5	51,5	26,5	19	35	0,065
12	R3/8	7045 12 17	23	17	19	43,5	51,5	31	19	38	0,065
	R1/2	7045 12 21	23	17	19	43,5	51,5	31	19	38	0,070

Filetage avec pré-coating

7041 Régleur compact orientable à l'admission, mâle BSPP



Polymère technique, laiton nickelé, NBR

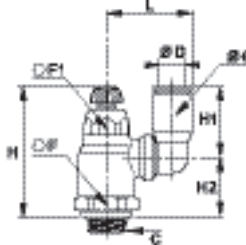

ØD	C		F	F1	G	H _{min}	H _{max}	H1	H2	L	kg
6	G1/4	7041 06 13	16	10	10,5	36,5	42,5	16	16,5	23,5	0,024
	G1/8	7041 08 10	19	14	13,5	41,5	48	23	19	28	0,037
8	G1/4	7041 08 13	19	14	13,5	41,5	48	23	19,5	28	0,039

Régleurs miniatures orientables à vis extérieure

7640

Régleur miniature orientable à l'échappement, mâle BSPP et métrique



Polymère technique, laiton nickelé, NBR

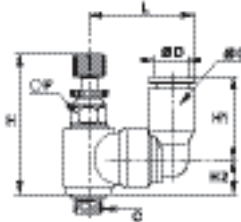

ØD	C		F	G	H _{min}	H _{max}	H1	H2	L	kg
4	M5x0,8	7640 04 19	6	8,5	23,5	26	14	6,5	19,5	0,011
	G1/8	7640 04 10	7	8,5	27	29,5	14	8	19,5	0,015
6	M5x0,8	7640 06 19	6	10,5	23,5	26	16	6,5	21	0,001
	G1/8	7640 06 10	7	10,5	27	29,5	16	8	20,5	0,015

7645

Régleur miniature orientable à l'échappement, mâle BSPT



Polymère technique, laiton nickelé, NBR

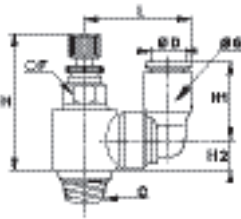

ØD	C		F	G	H _{min}	H _{max}	H1	H2	J	L	kg
4	R1/8	7645 04 10	7	8,5	25	27,5	14	6	11,5	19,5	0,014
6	R1/8	7645 06 10	7	10,5	25	27,5	16	6	11,5	21,5	0,012

Filetage avec pré-coating

7649

Régleur miniature orientable à l'admission, mâle BSPP et métrique



Polymère technique, laiton nickelé, NBR

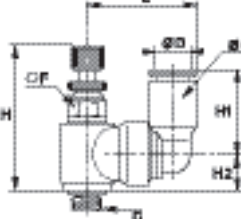

ØD	C		F	G	H _{min}	H _{max}	H1	H2	L	kg
4	M5x0,8	7649 04 19	6	8,5	23,5	26	14	6,5	19	0,015
	G1/8	7649 04 10	7	8,5	27	29,5	14	8,5	19,5	0,014
6	M5x0,8	7649 06 19	6	10,5	23,5	26	16	6,5	21	0,008
	G1/8	7649 06 10	7	10,5	27	29,5	16	8,5	21,5	0,015

Produits associés

Tous nos régulateurs sont compatibles avec les gammes de tubes polyamide et polyuréthane présentés dans le chapitre 3.

Régleurs en ligne à vis extérieure

7770 Régleur en ligne unidirectionnel



Polymère technique, NBR

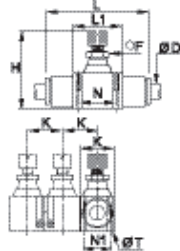

ØD		F	H _{min}	H _{max}	K	L	L1	N	N1	ØT	kg
4	7770 04 00	5	29,5	33,5	12	36	15	11	8	2,2	0,010
6	7770 06 00	8	40,5	44,5	17	51	23	17	11	3,2	0,028
8	7770 08 00	11	46,5	52,5	18,5	58	26	20	12,5	3,2	0,048
10	7770 10 00	14	53	61	24	73	33	26	16	4,2	0,097
12	7770 12 00	14	59	67,5	28	85	35	27,5	20	4,2	0,132

7772 Régleur en ligne bidirectionnel



Polymère technique, NBR

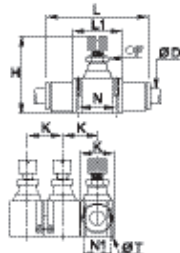

ØD		F	H _{min}	H _{max}	K	L	L1	N	N1	ØT	kg
4	7772 04 00	5	29,5	33,5	12	36	15	11	8	2,2	0,011
6	7772 06 00	8	40	44,5	17	51	23	17	11	3,2	0,032
8	7772 08 00	11	46,5	52,5	18,5	58	26	20	12,5	3,2	0,054

7776 Régleur en ligne unidirectionnel traversée de cloison

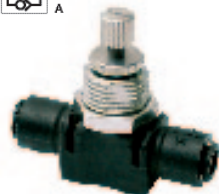

Polymère technique, NBR

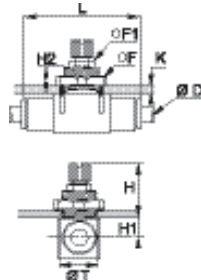

ØD		F	F1	H	H _{max}	H1	H2	K	L	ØT	kg
4	7776 04 00*	14	-	21,5	25,5	6,5	11	6	36	10,5	0,017
6	7776 06 00*	19	-	27,5	32,5	7,5	13,5	7	51	16,5	0,042
8	7776 08 00	24	11	28,5	34,5	9	13,5	7	58	18,5	0,069
10	7776 10 00	30	14	29,5	38,5	11,5	13,5	7	73	24,5	0,136
12	7776 12 00	32	14	32	42	12,5	15,5	8	85	27,5	0,185

* Modèle à micro-réglage

7771 Régleur en ligne unidirectionnel, femelle BSPP



Polymère technique, laiton nickelé, NBR

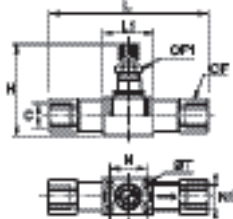

C		F	F1	H _{min}	H _{max}	L	L1	N	N1	ØT	kg
G1/8	7771 10 10	13	8	39,5	44,5	68,5	23	17	11	3,2	0,043
G1/4	7771 13 13	16	11	44	50	83	26	20	12,5	3,2	0,103
G3/8	7771 17 17	19	14	52	61	97	33	26	16	4,2	0,160
G1/2	7771 21 21	24	14	57,5	67,5	121	35	27,5	20	4,2	0,260

7000 Agrafes de liaison

Polymère technique



ØD		kg
4	7000 00 05	0,004
6	7000 00 05	0,004
8	7000 00 05	0,004
10	7000 00 06	0,009
12	7000 00 06	0,009

Régleurs en ligne à vis extérieure

7020

Régleur droit à l'échappement, mâle BSPP



Polymère technique, laiton nickelé,
NBR

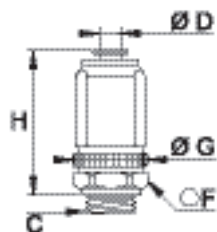

ØD	C		F	G	H min	H max	kg
4	G1/8	7020 04 10	18	21,5	38,5	44	0,062
6	G1/8	7020 06 10	18	21,5	38,5	44	0,058
	G1/4	7020 06 13	18	21,5	38,5	44	0,059
8	G1/8	7020 08 10	24	27	46,5	52,5	0,110
	G1/4	7020 08 13	24	27	46,5	52,5	0,112

Régleurs encliquetables à vis extérieure

7030 Régleur compact à l'échappement encliquetable



Polymère technique, laiton nickelé, NBR

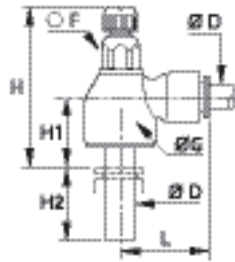

ØD		F	G	H min	H max	H1	H2	L	kg
6	7030 06 00	10	16	35	41	14	17	22	0,013
8	7030 08 00	14	19	39,5	46,5	16	21,5	28	0,022
10	7030 10 00	17	23	43,5	51,5	17,5	24,5	31,5	0,030
12	7030 12 00	17	23	43	51	17	27	35	0,044

7031 Régleur compact à l'admission encliquetable



Polymère technique, laiton nickelé, NBR

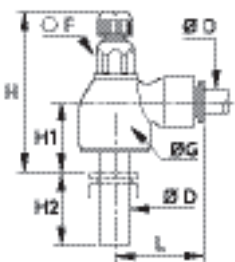

ØD		F	G	H min	H max	H1	H2	L	kg
6	7031 06 00	10	16	35	41	14	17	22	0,013
8	7031 08 00	14	19	39,5	46,5	16	21,5	28	0,035
10	7031 10 00	17	23	43,5	51,5	17,5	24,5	31,5	0,010
12	7031 12 00	17	23	43	51	17	27	35	0,044

7630 Régleur miniature à l'échappement encliquetable



Polymère technique, laiton nickelé, NBR

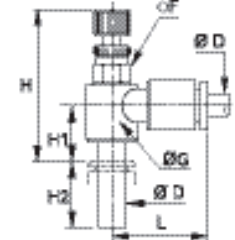

ØD		F	G	H min	H max	H1	H2	L	kg
4	7630 04 00	6	9	25,5	28	9,5	15,5	17	0,007
6	7630 06 00	7	11,5	27,5	29	10,5	17	18,5	0,012

7631 Régleur miniature à l'admission encliquetable



Polymère technique, laiton nickelé, NBR

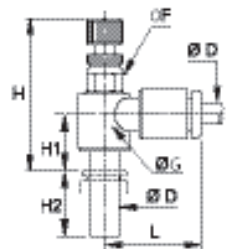

ØD		F	G	H min	H max	H1	H2	L	kg
4	7631 04 00	6	9	25,5	28	9,5	15,5	17	0,007
6	7631 06 00	7	11,5	27,5	29	10,5	17	18,5	0,011

Régleurs métalliques à vis noyée

7130 Régleur à l'échappement, mâle BSPP et métrique



Laiton nickelé, NBR

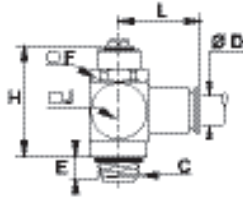

ØD	C		E	F	H	J	L	kg
4	M5x0,8	7130 04 19	4	8	17	9	19	0,015
	G1/8	7130 04 10	5	13	34	15	20	0,037
6	M5x0,8	7130 06 19	4	8	17	9	24	0,013
	G1/8	7130 06 10	5	13	34	15	22	0,038
8	G1/4	7130 08 13	8	17	39	18	24	0,062
	G1/8	7130 08 10	5	13	34	15	25	0,042
8	G1/4	7130 08 13	8	17	39	18	28	0,066
	G3/8	7130 08 17	7	20	47	21,5	29	0,109
10	G1/4	7130 10 13	8	17	39	18	30	0,075
	G3/8	7130 10 17	7	20	47	21,5	32	0,120
10	G1/2	7130 10 21	8	23	61	28	34	0,222
	G3/8	7130 12 17	7	20	47	22	36	0,064
12	G1/2	7130 12 21	8	23	61	28	38	0,306

7140 Régleur à l'échappement, mâle et femelle BSPP et métrique



Laiton nickelé, NBR

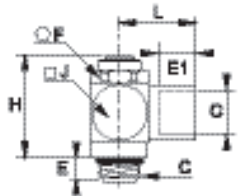

C		E	E1	F	H	J	L	kg
M5x0,8	7140 19 19	4	4	8	21	9	11	0,009
G1/8	7140 10 10	5	8	13	32	15	17	0,040
G1/4	7140 13 13	8	12	17	39	18	24	0,073
G3/8	7140 17 17	7	12	20	47	21,5	27	0,125
G1/2	7140 21 21	8	15	23	61	28	31	0,238

7160 Régleur à l'échappement avec raccord à compression, mâle BSPP



Laiton nickelé, NBR

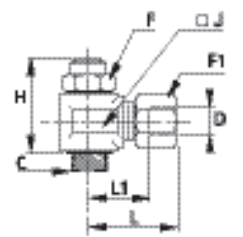

ØD	C		F	F1	H	J	L	L1	kg
4	G1/8	7160 04 10	13	10	26	17	25,5	14,5	0,049
	G1/8	7160 06 10	13	13	26	17	25,5	14,5	0,054
6	G1/4	7160 06 13	17	13	31,5	22	28,5	17,5	0,103
	G1/8	7160 08 10	13	14	26	17	29,5	15,5	0,055
8	G1/4	7160 08 13	17	14	31,5	22	31	17	0,103
	G1/4	7160 10 13	17	19	31,5	22	35	19	0,118
10	G3/8	7160 10 17	20	19	44,5	22	37,5	19	0,188
	G1/2	7160 10 21	23	19	50	27	37,5	19	0,202
12	G3/8	7160 12 17	20	22	44,5	22	38	21,5	0,200
	G1/2	7160 12 21	23	22	50	27	38	21,5	0,213

Régleurs métalliques à vis extérieure

7100 Régleur compact à l'échappement, mâle BSPP

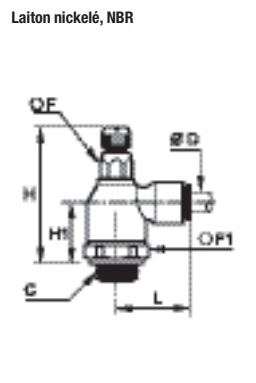

ØD	C		F	F1	H min	H max	H1	L	kg
4	G1/8	7100 04 10	10	19	47	53	23	21	0,078
	G1/8	7100 06 10	10	19	47	53	23	24,5	0,080
6	G1/4	7100 06 13	10	19	47,5	53	23,5	24,5	0,083
	G1/8	7100 08 10	14	19	50	55	24,5	29	0,097
8	G1/4	7100 08 13	14	19	50	56	25	29	0,100
	G3/8	7100 08 17	17	25	56	62	27	30,5	0,154
10	G1/4	7100 10 13	14	19	50	56	25	35	0,103
	G3/8	7100 10 17	17	25	56	62	27	35	0,157
12	G3/8	7100 12 17	17	25	56	62	27	38	0,198
	G1/2	7100 12 21	17	25	55	62	27	38	0,207
14	G1/2	7100 14 21	17	25	55	62	27	41	0,205

7101 Régleur compact à l'admission, mâle BSPP

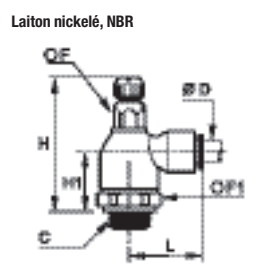

ØD	C		F	F1	H min	H max	H1	L	kg
4	G1/8	7101 04 10	10	19	47	53	23	21	0,096
	G1/8	7101 06 10	10	19	47	53	23	24,5	0,080
6	G1/4	7101 06 13	10	19	47,5	53	23,5	24,5	0,080
	G1/8	7101 08 10	14	19	50	55	24,5	29	0,097
8	G1/4	7101 08 13	14	19	50	56	25	29	0,100
	G3/8	7101 08 17	17	25	56	62	27	30,5	0,155

7680 Régleur compact à l'échappement, mâle BSPP

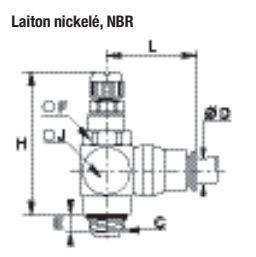

ØD	C		E	F	H min	H max	J	L	kg
6	G1/8	7680 06 10	5	13	39	44	7,5	24,5	0,045
	G1/8	7680 08 10	5	13	39	44	7,5	24,5	0,047
8	G1/4	7680 08 13	8	17	41	47	9	27	0,076
10	G3/8	7680 10 17	7	20	50	60	11	34	0,133
12	G1/2	7680 12 21	8	23	65	77	14	36,5	0,165

7180 Régleur miniature à l'échappement, mâle BSPP et métrique

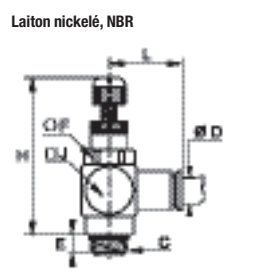

ØD	C		E	F	H min	H max	J	L	kg
4	M5x0,8	7180 04 19	4	8	24	29	10	19	0,012
	G1/8	7180 04 10	5	13	39	44	15	20	0,042
6	M5x0,8	7180 06 19	4	8	24	29	10	24	0,015
	G1/8	7180 06 10	5	13	39	44	15	22	0,043
8	G1/8	7180 08 10	5	13	39	44	15	26	0,049

7110 Régleur compact à l'échappement, mâle et femelle BSPP

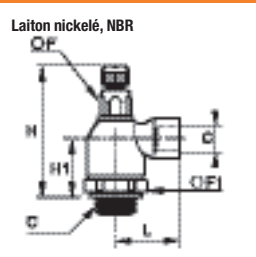

C		F	F1	H min	H max	H1	L	kg
G1/8	7110 10 10	10	19	47	52,5	23	22,5	0,079
G1/4	7110 13 13	14	19	50,5	55,5	25	32	0,108
G3/8	7110 17 17	17	25	56	62	27	34,5	0,212
G1/2	7110 21 21	17	25	55	62	27	37,5	0,192

Régleurs métalliques à vis extérieure

7111 Régleur compact à l'admission, mâle et femelle BSPP



Laiton nickelé, NBR

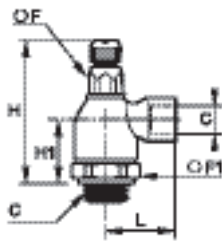

C		F	F1	H min	H max	H1	L	kg
G1/8	7111 10 10	10	19	47	52,5	23	22,5	0,079
G1/4	7111 13 13	14	19	50,5	55,5	25	32	0,107

7190 Régleur miniature à l'échappement, mâle et femelle BSPP et métrique



Laiton nickelé, NBR

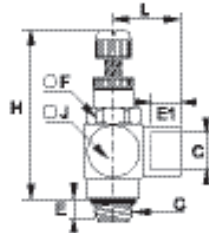

C		E	E1	F	H min	H max	J	L	kg
M5x0,8	7190 19 19	4	4	8	24	29	10	11	0,012
G1/8	7190 10 10	5	8	13	39	44	15	17	0,044

7762 Régleur à l'échappement avec raccord à compression, mâle BSPP



Laiton, NBR

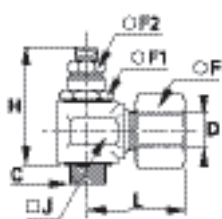

ØD	C		F	F1	F2	H min	H max	J	L	kg
8	G1/8	7762 08 10*	14	14	7	35,5	38,5	17	28,5	0,056
10	G1/4	7762 10 13	19	17	10	44	49	22	36,5	0,129
14	G3/8	7762 14 17	24	22	13	58	65	27	37,5	0,219
18	G1/2	7762 18 21	30	27	19	62,5	68,5	34	44	0,403

* Avec molette de réglage

7170 Régleur en ligne traversée de cloison, femelle BSPP et métrique



Aluminium traité, NBR

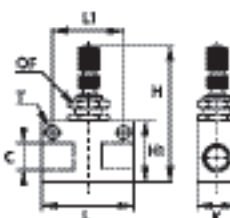

C		F	H min	H max	H1	K	L	L1	ØT	kg
M5x0,8	7170 19 19	12	38	42	15	12	25	18	4,5	0,022
G1/8	7170 10 10	15	49	56	22	18	35	24,7	4,5	0,056
G1/4	7170 13 13	15	57	64	30	20	46	35	6,5	0,086
G3/8	7170 17 17	22	62	73	30	25	50	35	6,5	0,155
G1/2	7170 21 21	22	72	83	40	25	60	44	6,5	0,196

Raccords régleurs de débit en acier inoxydable

Les raccords régleurs de débit en acier inoxydable permettent de **régler la vitesse de déplacement de la tige d'un vérin pneumatique** ou le débit d'un gaz, dans des environnements soumis à des contraintes mécaniques ou chimiques importantes.

Avantages produit

Robustesse	Compatibilité avec les environnements agressifs Résistance aux contraintes mécaniques / chimiques importantes Étanchéité parfaitement maîtrisée : sortie de tube et implantation Garantie de l'intégrité des fluides véhiculés
Conception optimisée	Formes extérieures facilement nettoyables Parfaitement adapté aux environnements alimentaires Finesse et facilité de réglage

Applications

Agroalimentaire
 Robotique
 Textile
 Semi-conducteurs
 Conditionnement
 Air comprimé
 Process automobile

Caractéristiques techniques

Fluides adaptés	Air comprimé 7822 : tous fluides compatibles selon la nature des joints FKM ou PTFE
Pression d'utilisation	7810-7812 : 1 à 10 bar 7820 : 1 à 16 bar 7822 : 1 à 40 bar
Température d'utilisation	7810 – 7812 : 0°C à +70°C 7820 – 7822 : -15° à +120°C

Matériaux constitutifs

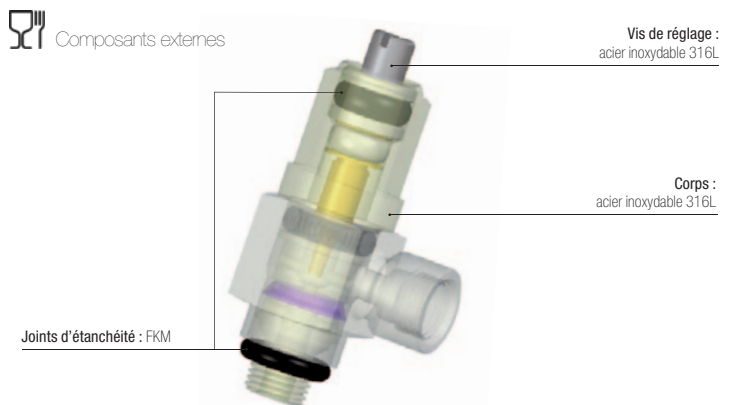

Réglementations

DI : 2002/95/CE (RoHS)
 RG : 1907/2006 (REACH)
 DI : 97/23/CE (PED)
 RG : composants externes : 21CFR (FDA)
 RG : composants externes : 1935/2004/CE

Principe de fonctionnement

Modèle à vis extérieure à l'échappement

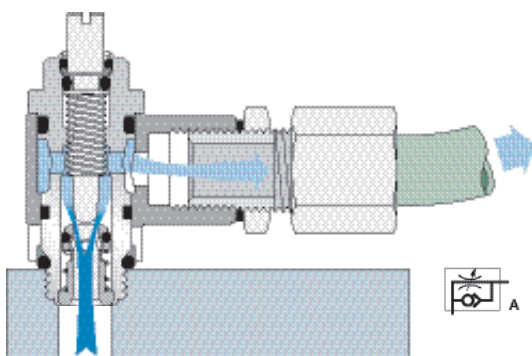

Modèle à vis extérieure bidirectionnel

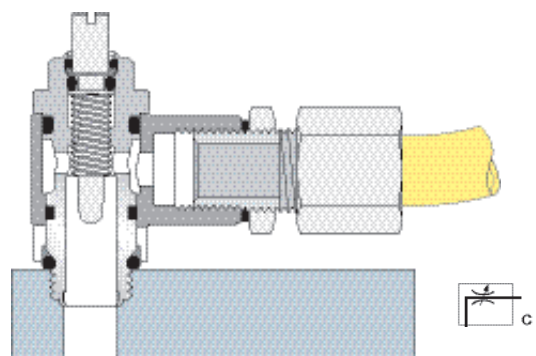

Régleurs en acier inoxydable à vis extérieure

7810 Régleur à l'échappement, mâle et femelle BSPP et métrique

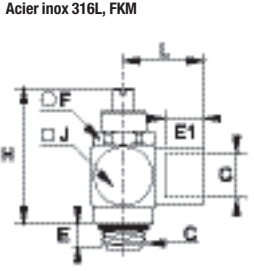
A	Acier inox 316L, FKM	C	E	E1	F	H	H	J	L	kg
						min	max			
		M5x0,8	4	4	8	22	26	9	11	0,011
		G1/8	6	8	13	32	38	15	17	0,039
		G1/4	9	12	17	35	40	18	24	0,072
		G3/8	8	12	20	43	53	22	27	0,125
		G1/2	9	15	23	60	71	28	31	0,261

7812 Régleur bidirectionnel, mâle et femelle BSPP et métrique

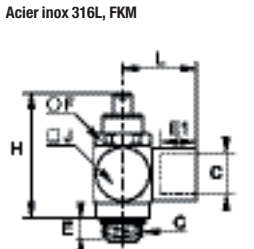
c	Acier inox 316L, FKM	C	E	E1	F	H	H	J	L	kg
						min	max			
		M5x0,8	4	4	8	22	26	9	11	0,290
		G1/8	6	8	13	32	38	15	17	0,040
		G1/4	9	12	17	35	40	18	24	0,074
		G3/8	8	12	20	43	53	22	24	0,125
		G1/2	9	15	23	60	71	28	31	0,261

7820 Régleur en ligne unidirectionnel, femelle BSPP

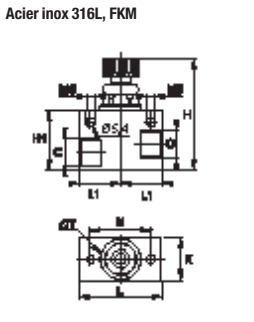
A	Acier inox 316L, FKM	C	DN	H	H	H1	K	L	L1	N	ØT	kg
		G1/8	7	47	52,5	30	20	40	20	30	20	0,175
		G1/4	7	47	52,5	30	20	40	20	30	20	0,164
		G3/8	9	56	65	35	25	50	25	36	25	0,298
		G1/2	12	76	87	40	30	60	30	42	30	0,261

7822 Régleur en ligne bidirectionnel, femelle BSPP

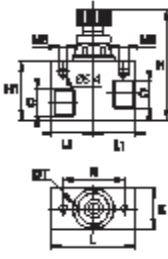
c	Acier inox 316L, FKM	C	DN	H	H	H1	K	L	L1	N	ØT	kg
		G1/8	7	48	52,5	30	20	40	20	30	20	0,176
		G1/4	7	48	52,5	30	20	40	20	30	20	0,165
		G3/8	9	58	65	35	25	50	25	36	20	0,296
		G1/2	12	76	87	40	30	60	30	42	30	0,270

Vous trouverez également dans ce catalogue une offre en acier inoxydable composée de raccords instantanés, de raccords à compression, d'accessoires et de robinets.

Caractéristiques des débits (à 6 bar) des raccords régulateurs de débit



7010
7011
7012

7010

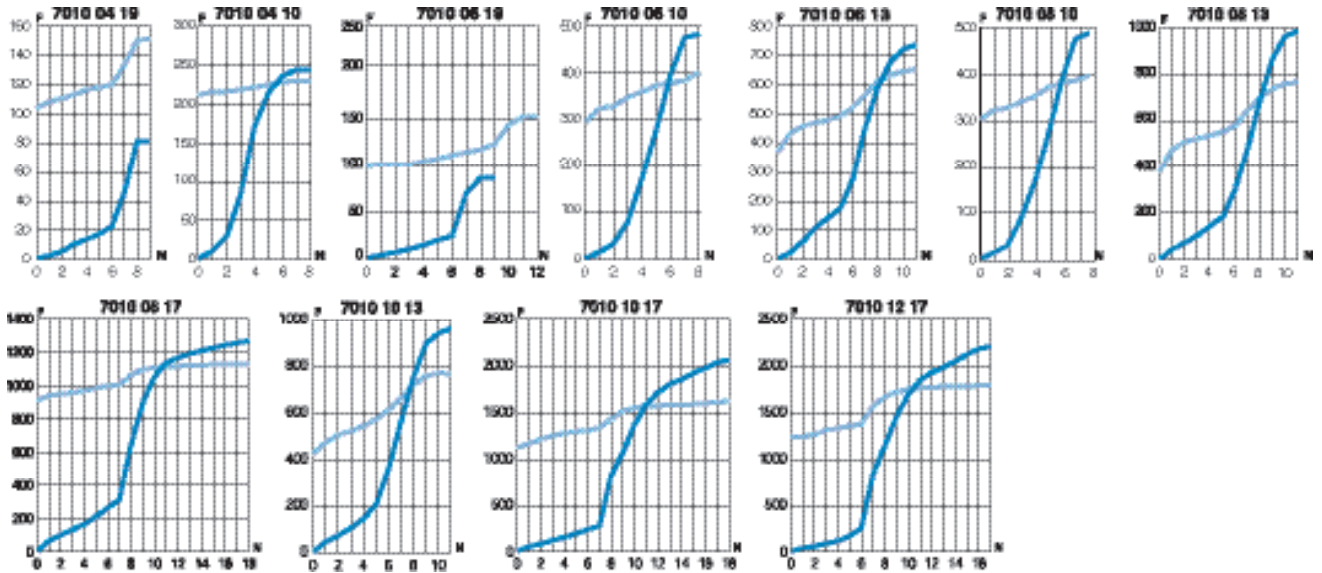

7011

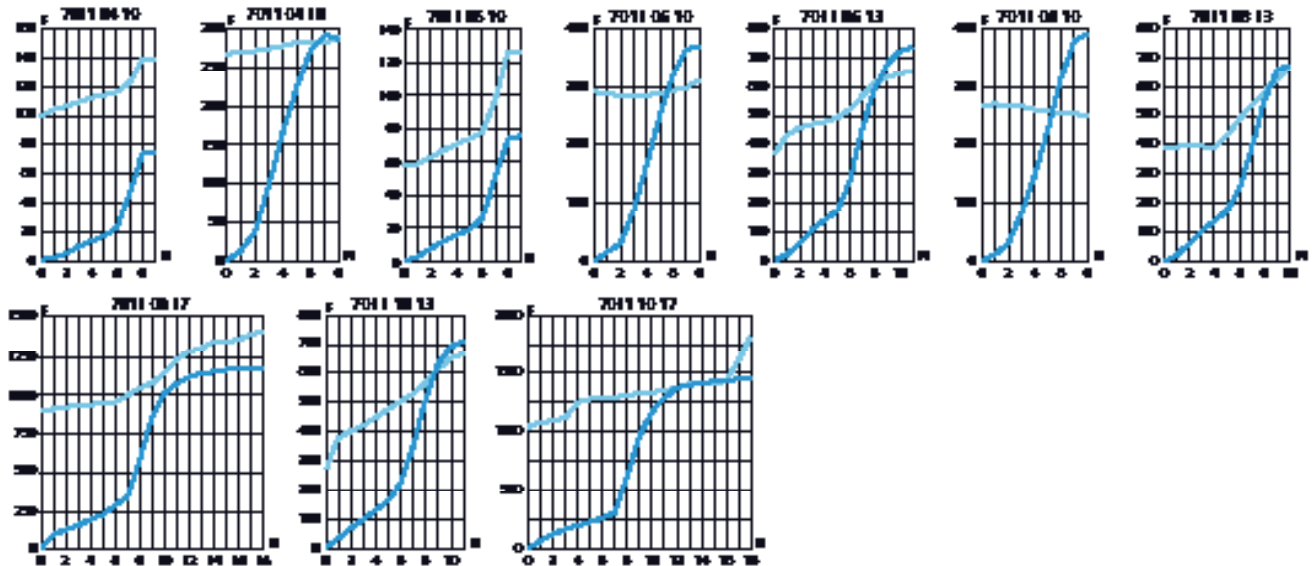

7012

Caractéristiques des débits du modèle 7012 :

- à l'échappement (voir modèle 7010, sens réglage)
- à l'admission (voir modèle 7011, sens réglage)

6 bar

Sens réglage
 Sens retour

F : Débit en NI/min

N : Nombre de tours de réglage

Caractéristiques des débits (à 6 bar)

des raccords régulateurs de débit



7060
7061
7062

7060

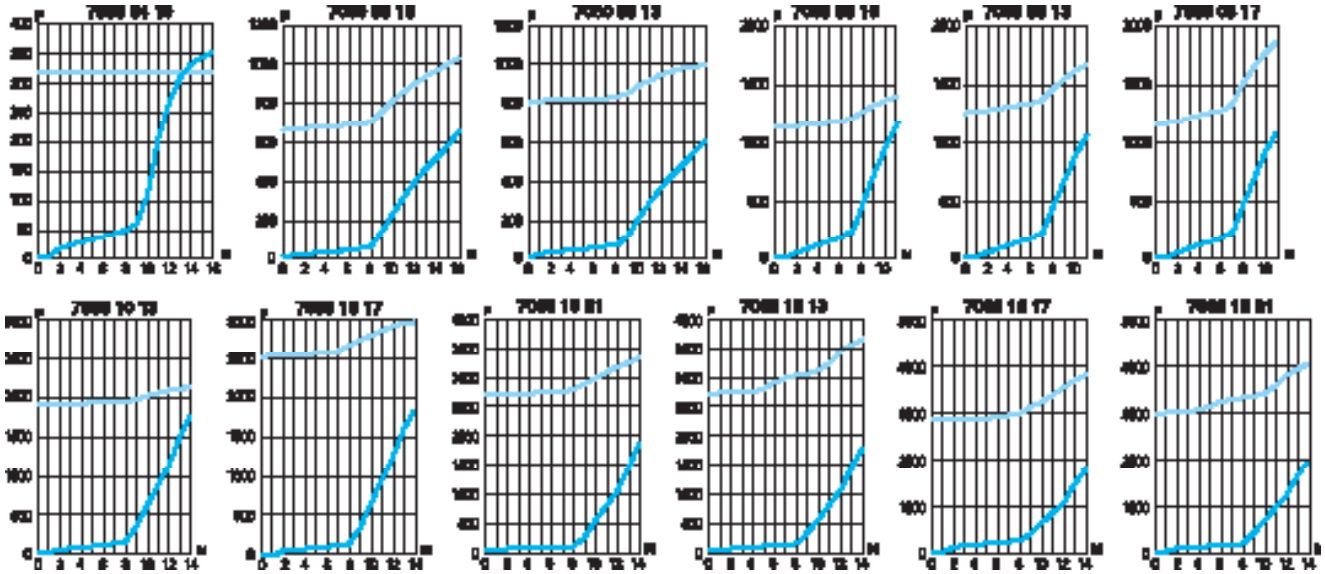

7061

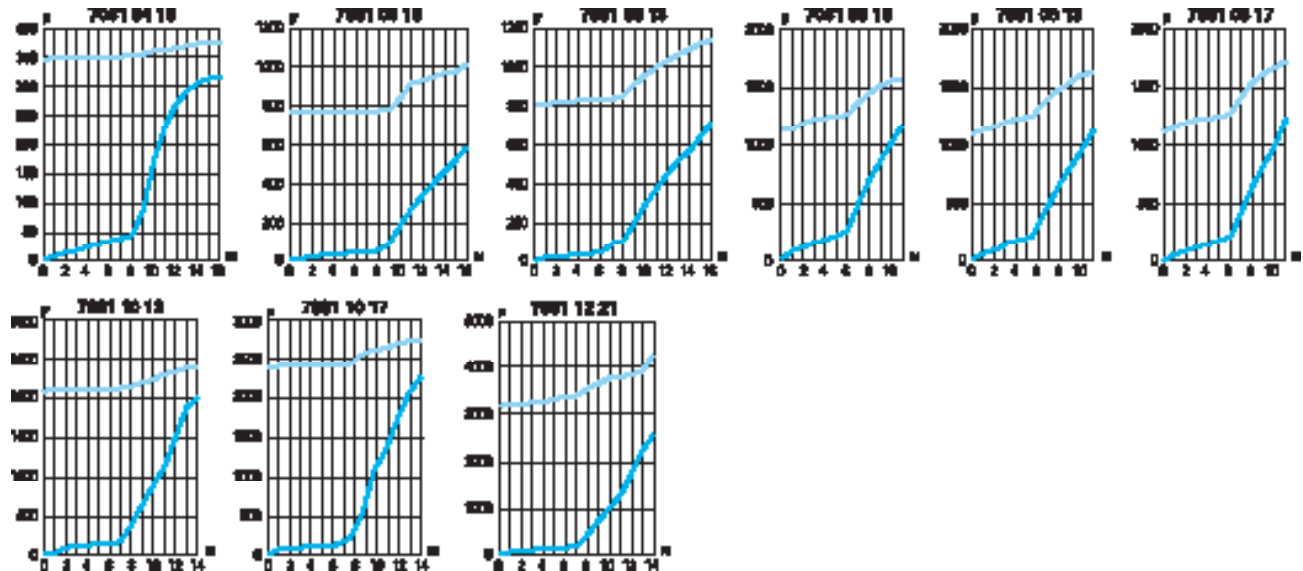

7062

- Caractéristiques des débits du modèle 7062 :**
- à l'échappement (voir modèle 7060, sens réglage)
 - à l'admission (voir modèle 7061, sens réglage)

Caractéristiques des débits (à 6 bar)

des raccords régulateurs de débit



7660
7669
7662

7660

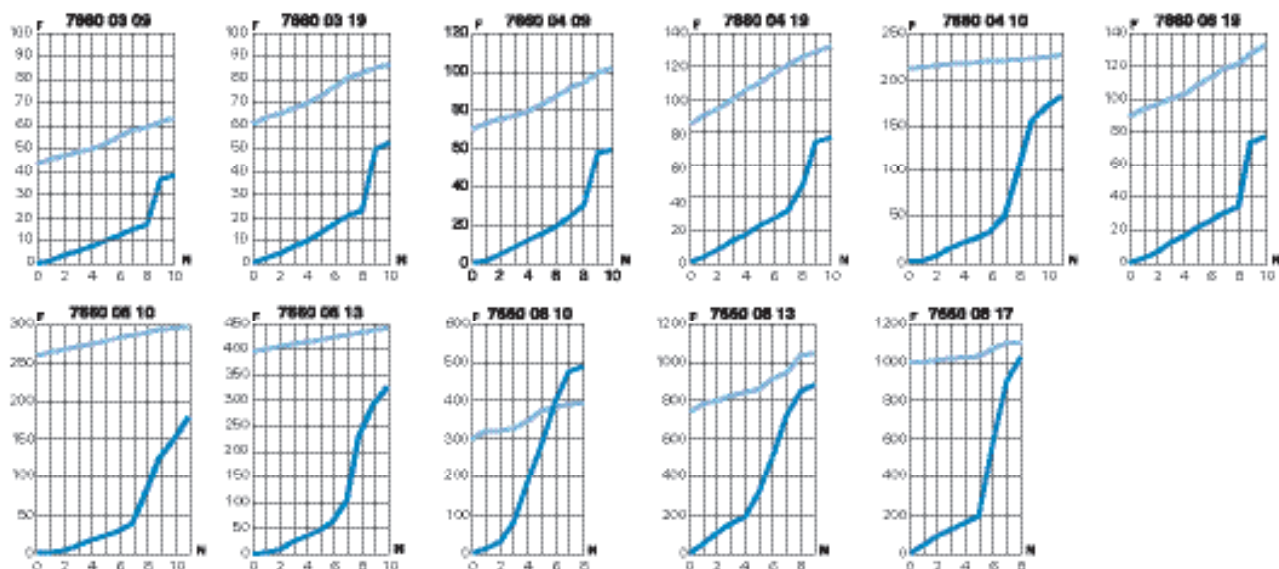

7669

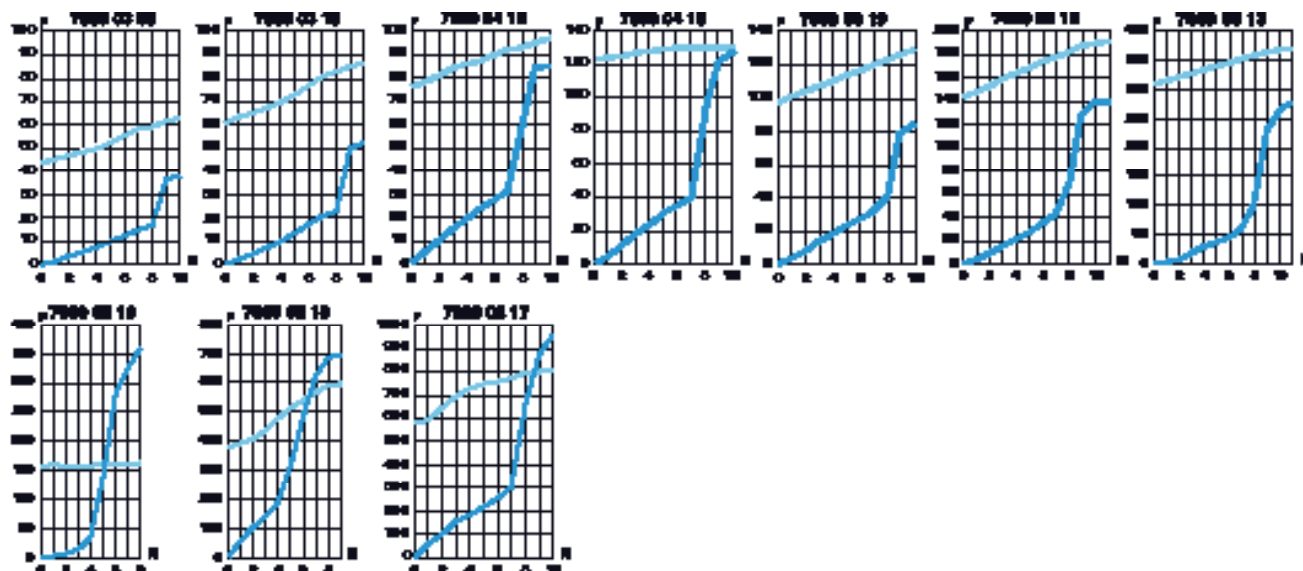

7662

Caractéristiques des débits du modèle 7662 :

- à l'échappement : voir modèle 7660, sens réglage
- à l'admission : voir modèle 7669, sens réglage

6 bar

Sens réglage
 Sens retour

F : Débit en NI/min

N : Nombre de tours de réglage

Caractéristiques des débits (à 6 bar)

des raccords régulateurs de débit



7640
7649

7640

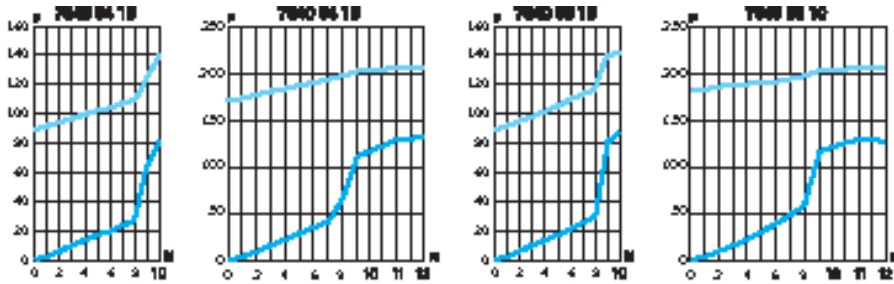

7649

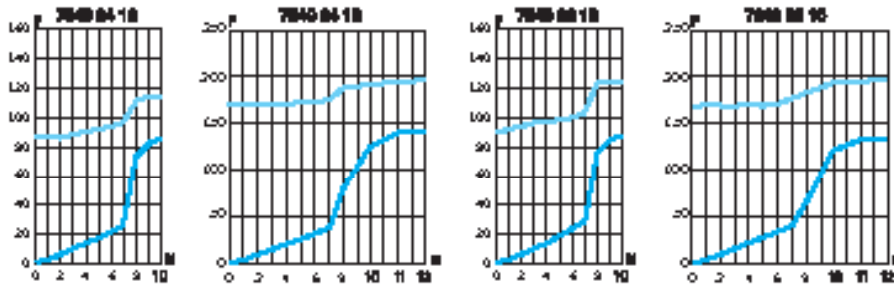

7771

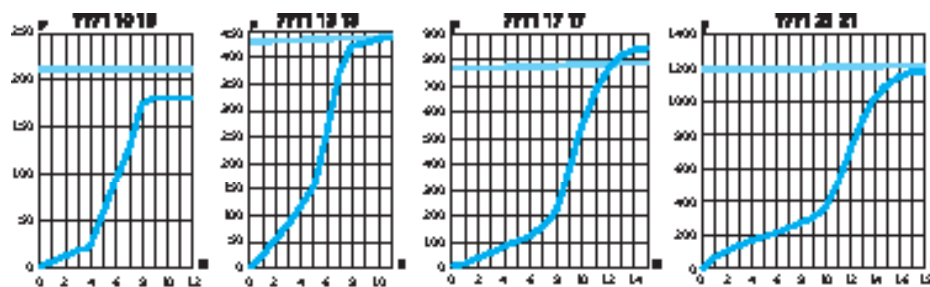

7020

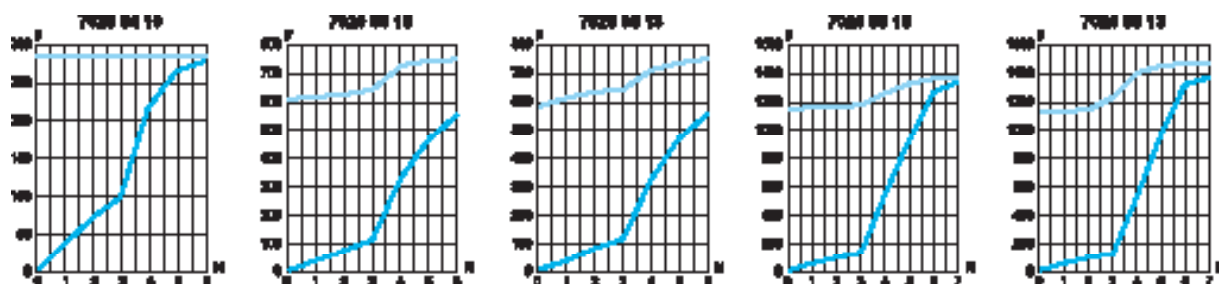

Caractéristiques des débits (à 6 bar) des raccords régulateurs de débit



7770

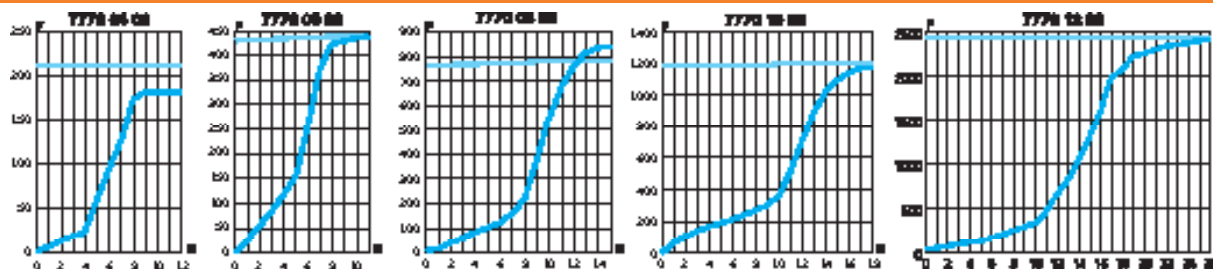

7776

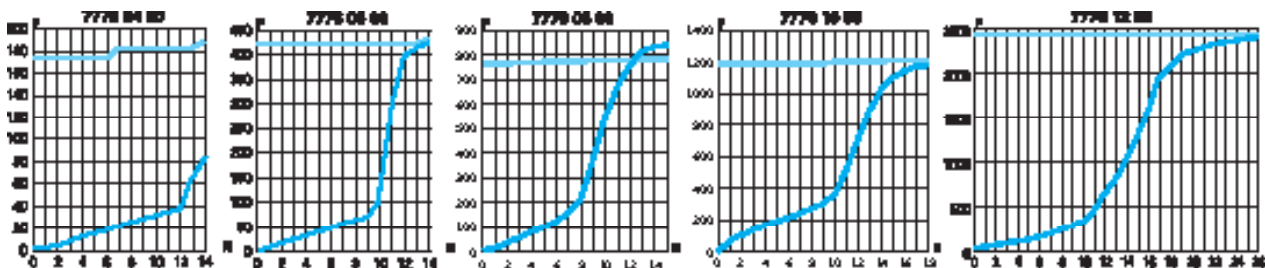

7030
7031

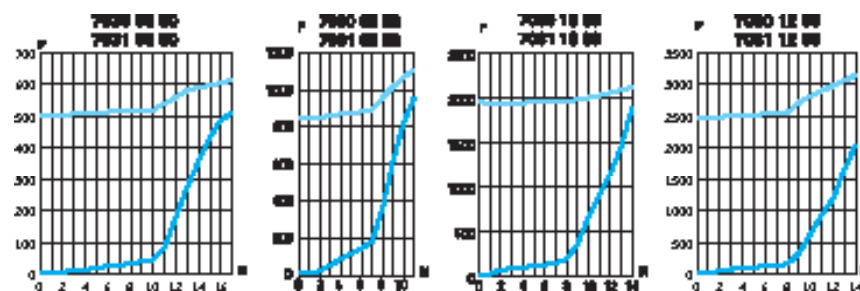

7630
7631

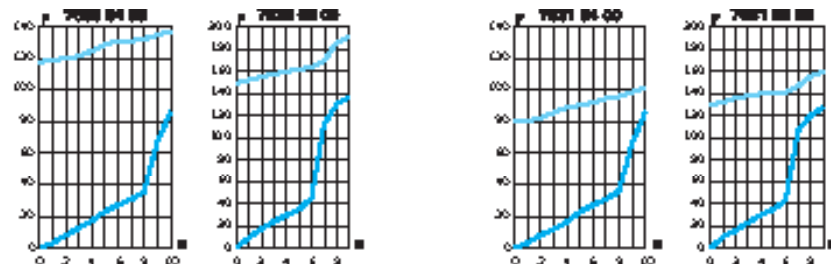

6 bar

Sens réglage
 Sens retour

F : Débit en Nl/min

N : Nombre de tours de réglage

Caractéristiques des débits (à 6 bar)

des raccords régulateurs de débit



7065
7066
7067

7065

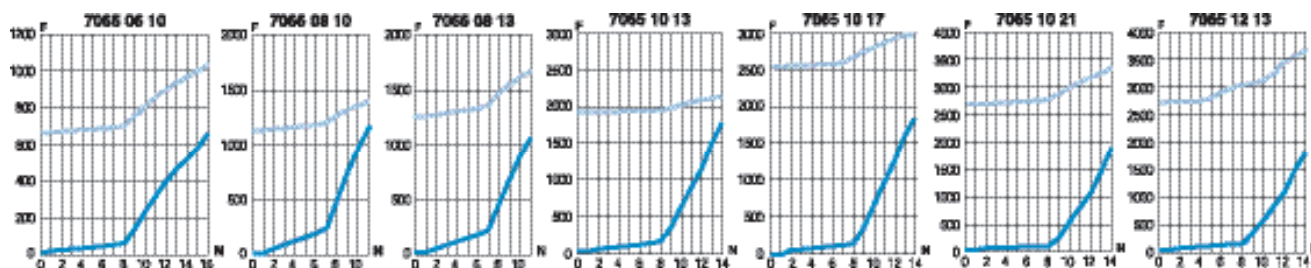

7066

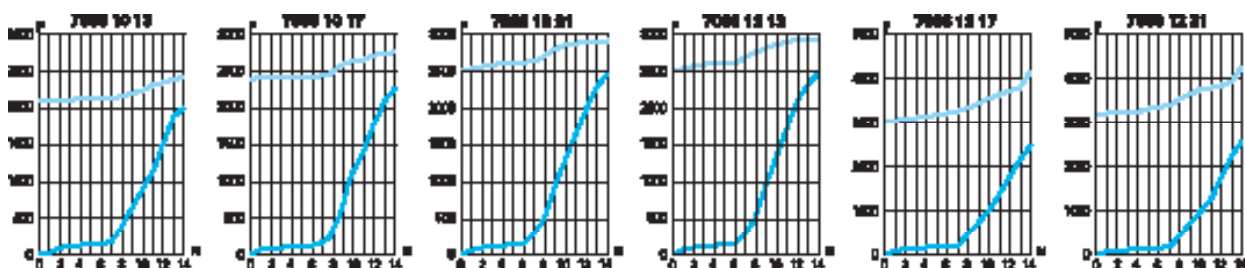

7067

Caractéristiques des débits du modèle 7067 :

- à l'échappement : voir modèle 7065, sens réglage
- à l'admission : voir modèle 7066, sens réglage



7665
7668

7665

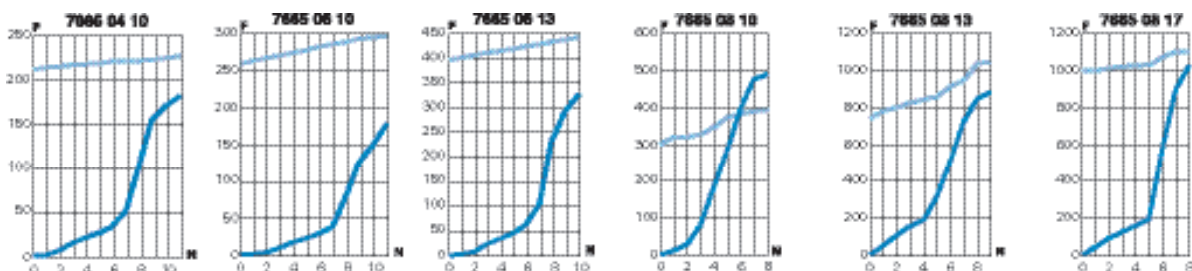

7668

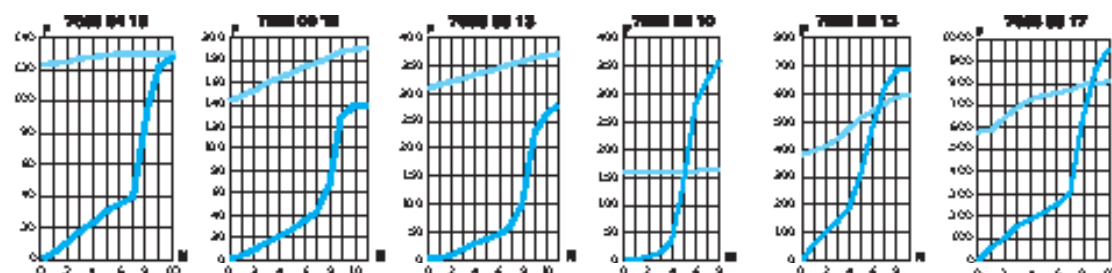

Caractéristiques des débits (à 6 bar) des raccords régulateurs de débit



7045

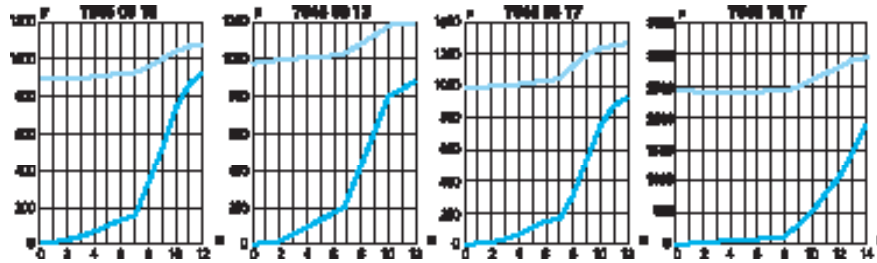

7130

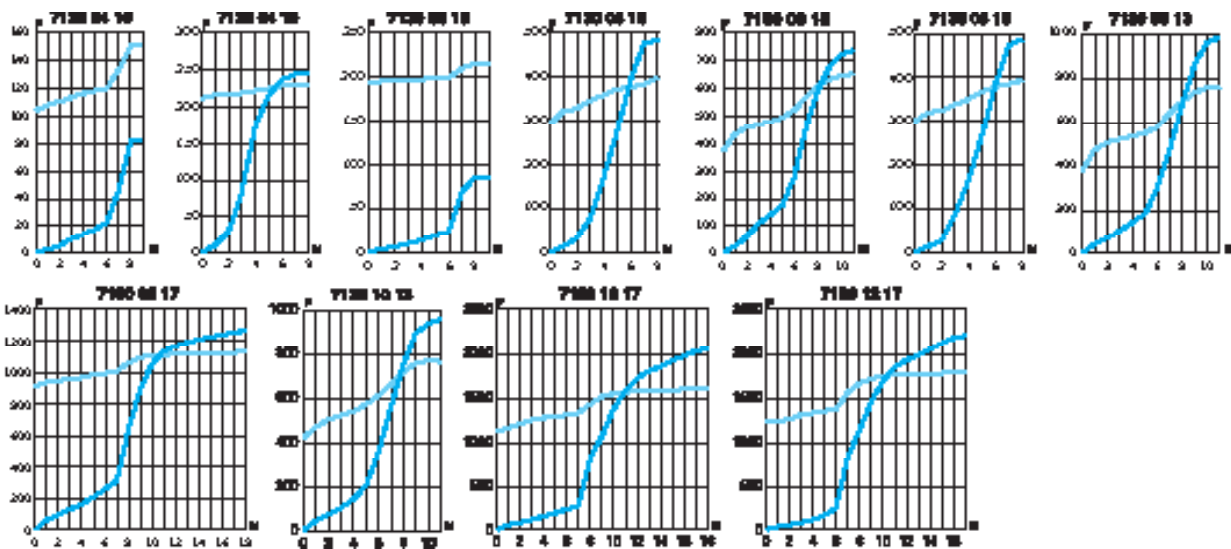

6 bar

Sens réglage
 Sens retour

F : Débit en NI/min
N : Nombre de tours de réglage

Caractéristiques des débits (à 6 bar)

des raccords régulateurs de débit



7140

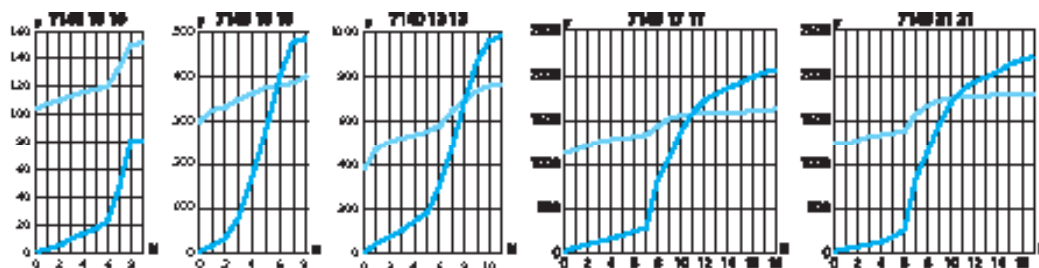

7160

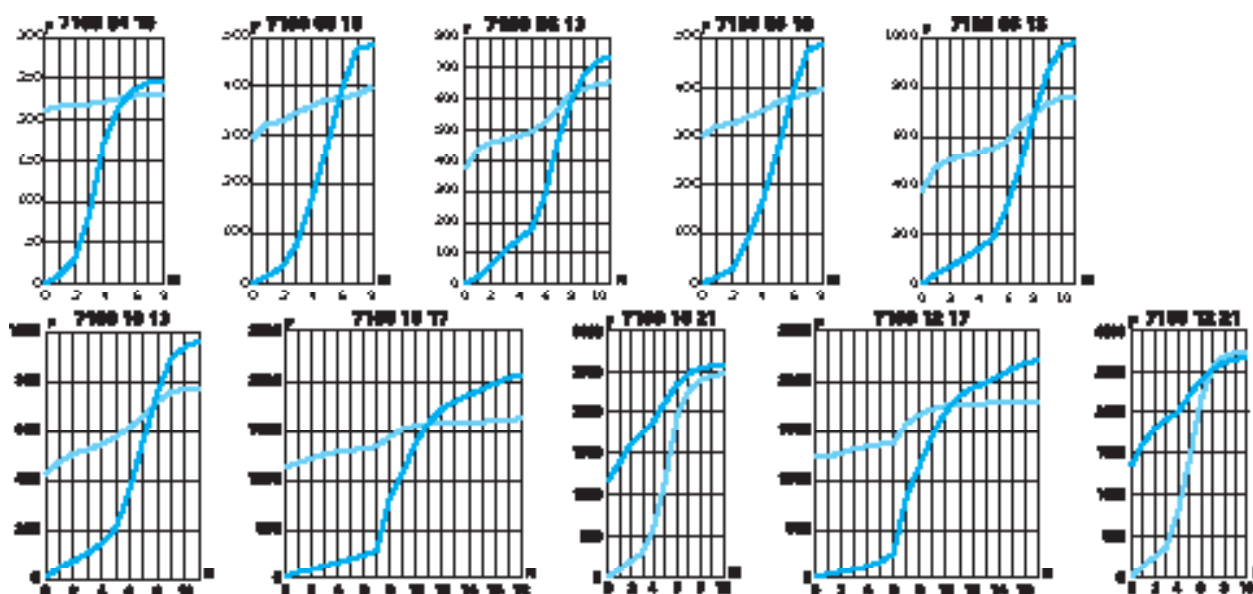

7762

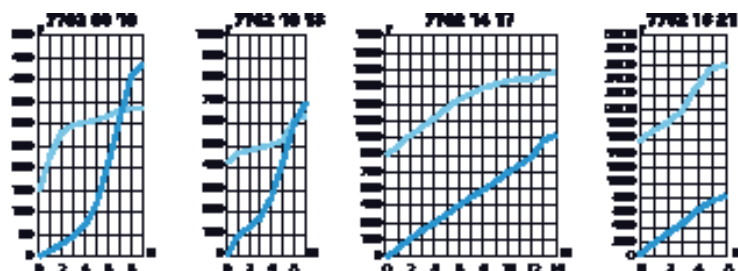

Caractéristiques des débits (à 6 bar)

des raccords régulateurs de débit



7100
7101

7100

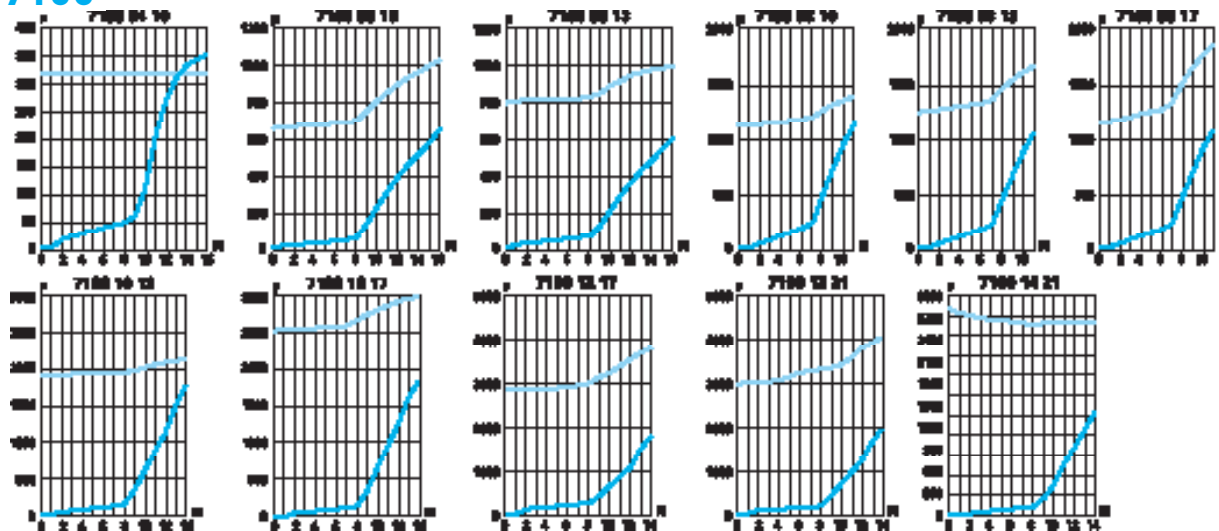

7101

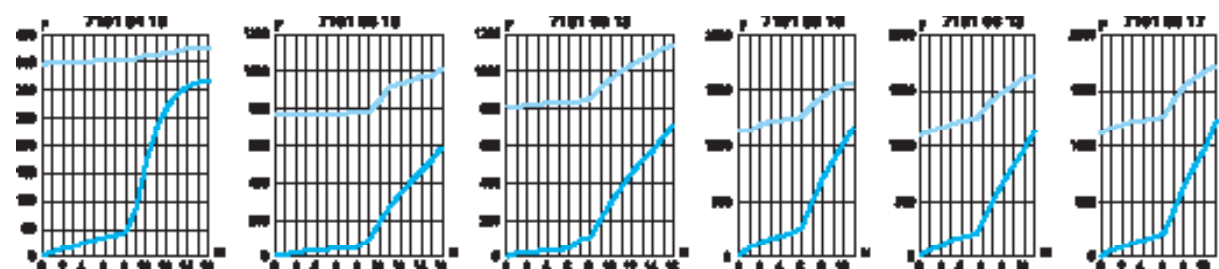

7680

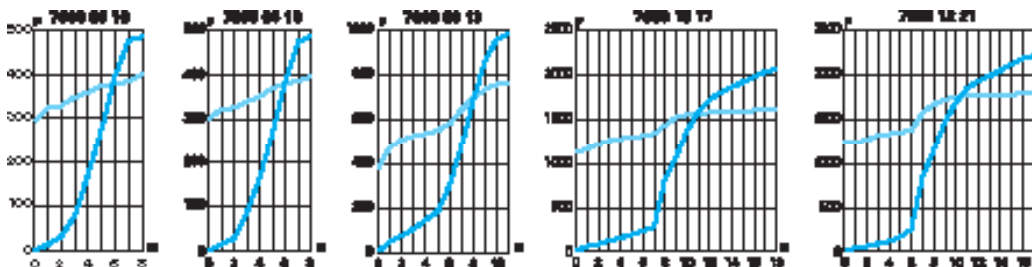

6 bar

Sens réglage
 Sens retour

F : Débit en NI/min

N : Nombre de tours de réglage

Caractéristiques des débits (à 6 bar)

des raccords régulateurs de débit



7180

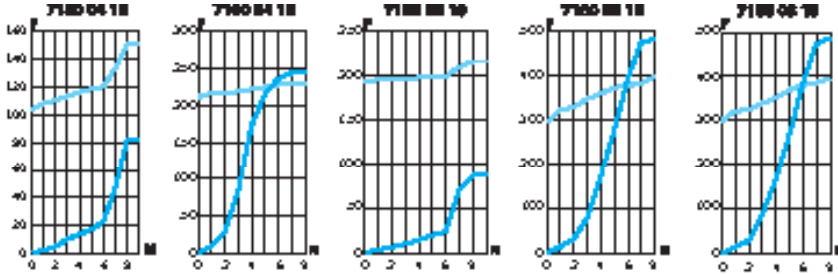

7110
7111

7110

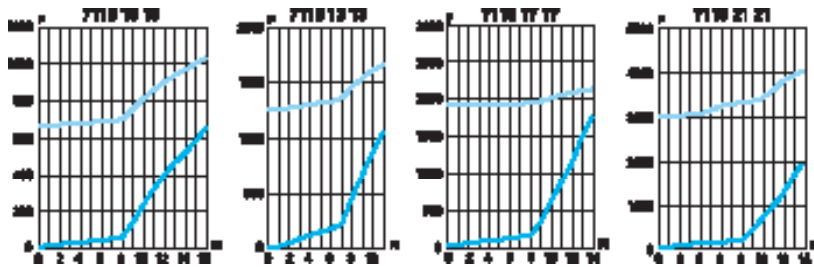

7111

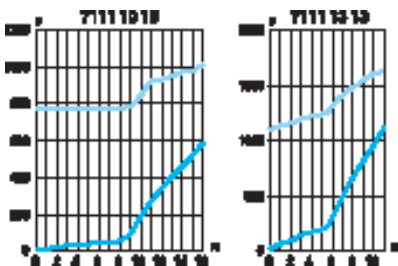

7170

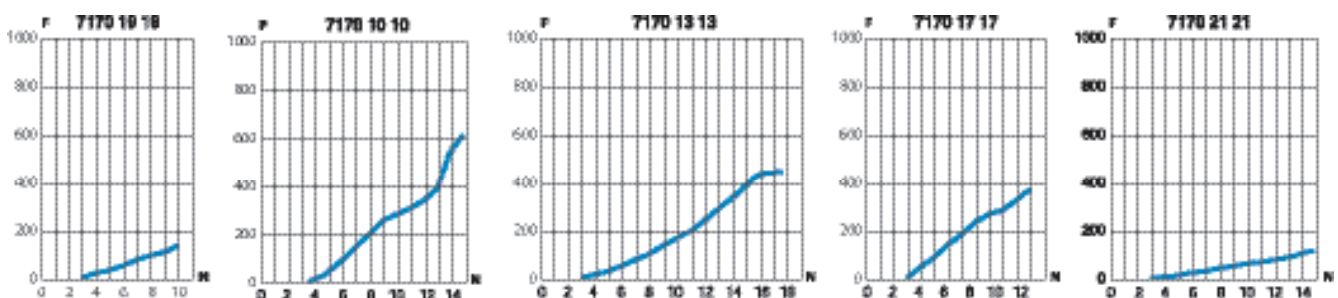

Gamme des raccords à fonctions

Raccords stop-vérin

- 7880**
BSPP
Page 4-37
- 7881**
BSPP
Page 4-37
- 7885**
BSPT
Page 4-37
- 7886**
BSPT
Page 4-37
- 7883**
BSPP
Page 4-37



Clapets anti-retour pilotés

- 7892**
BSPP
Page 4-39
- 7894**
BSPP
Page 4-39



Clapets anti-retour

- 7996**
Page 4-41
- 7984**
7994
BSPP/Métrique
Page 4-41
- 7985**
7995
BSPT
Page 4-41



Clapets anti-retour réglables

- 7930**
BSPP/Métrique
Page 4-43
- 7931**
BSPP
Page 4-43
- 7932**
BSPP
Page 4-43



Clapets anti-retour LIQUIfit®

- 7992**
Page 4-45



Clapets anti-retour en acier inoxydable

- 4890**
BSPP
Page 4-47
- 4891**
BSPP
Page 4-47
- 4892**
BSPP
Page 4-47
- 4895**
NPT
Page 4-47



Raccords de mise en pression progressive

- 7860**
BSPP
Page 4-49
- 7870**
BSPP
Page 4-49
- 7861**
BSPP
Page 4-49
- 7871**
BSPP
Page 4-49



Raccords capteurs à détection pneumatique

- 7818**
BSPP/Métrique
Page 4-51
- 7828**
BSPP/Métrique
Page 4-51



Raccord régulateur de pression

- 7300**
BSPP
Page 4-53



Raccords réducteurs de pression

- 7318**
BSPP
Page 4-55
- 7471**
BSPP
Page 4-55
- 7316**
Page 4-55
- 7416**
BSPP
Page 4-55
- 7000**
Page 4-55
- 7000**
Page 4-55



Raccords d'intervention

- 7926**
Page 4-57
- 7921**
BSPP
Page 4-57
- 7960**
Page 4-57
- 7961**
BSPP
Page 4-57



Vannes à commande manuelle

- 7800**
7801
BSPP/Métrique
Page 4-59
- 7802**
BSPP
Page 4-59
- 0669**
BSPP/Métrique
Page 4-59



Gamme des raccords à fonctions

Vannes à purge rapide métalliques

7970

BSPP/Métrique
Page 4-61

7971

BSPP/BSPT
Page 4-61

7899

BSPP
Page 4-61



Silencieux

0674

BSPP/Métrique
Page 4-63

0676

BSPP/Métrique
Page 4-63

0670

BSPP
Page 4-63

0673

BSPP/Métrique
Page 4-63

0675

BSPP/Métrique
Page 4-63

0671

Page 4-64

0677

BSPP
Page 4-64

0672

BSPP
Page 4-64

0682

BSPP
Page 4-64

0683

NPT
Page 4-64



Raccords stop-vérin

Les raccords stop-vérin permettent une **coupure totale de la circulation d'air comprimé**. En effet, montés par paire, ils assurent le **blocage de la tige de l'actionneur** dès la chute de la pression de pilotage.

Avantages produit

Performances optimales

Débit optimal : sans incidence sur la performance du vérin
 Encombrement réduit
 Orientabilité totale facilitant les câblages pour s'adapter à toute configuration
 Contrôle de l'étanchéité à 100 %
 Datage unitaire pour garantir la qualité et la traçabilité

Robustesse

Adapté aux environnements les plus sévères
 Excellente résistance aux brouillards salins et aux étincelles (modèles taraudés)
 Connexion instantanée éprouvée

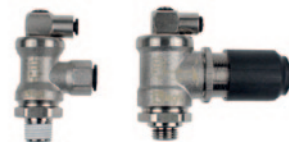

Robotique
 Machines-outils
 Textile
 Conditionnement
 Air comprimé
 Process automobile

Applications

Caractéristiques techniques

Fluides adaptés	Air comprimé
Pression d'utilisation	1 à 10 bar
Température d'utilisation	-20°C à +70°C

Matériaux constitutants

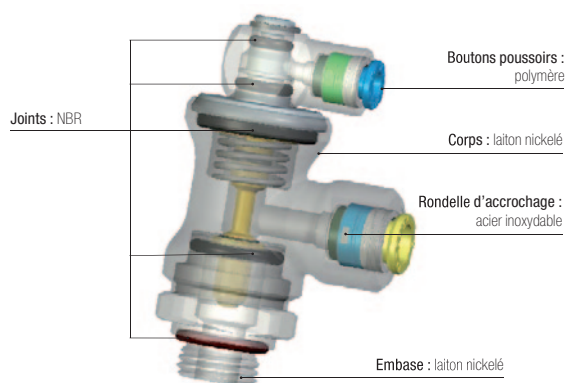

Sans silicone

Réglementations

DI : 2002/95/CE (RoHS)
 DI : 97/23/CE (PED)
 RG : 1907/2006 (REACH)

Modèle	Débit d'admission 6 bar	Seuil de pilotage et de dépilotage selon pression d'admission					
			2 bar	4 bar	6 bar	8 bar	10 bar
ØD 6 et 8 mm, taraudages G1/8, G1/4, R1/8, R1/4	650NI/min	pilotage	2,40	2,90	3,30	3,60	4,00
	650NI/min	dépilotage	1,50	1,80	2,15	2,40	2,80
ØD 10 et 12 mm, taraudages G3/8, G1/2, R3/8, R1/2	1600NI/min	pilotage	2,70	3,20	3,50	3,80	4,10
	1600NI/min	dépilotage	1,40	1,80	2,10	2,40	2,70

Principe de fonctionnement

Vérin en mouvement (piloté)

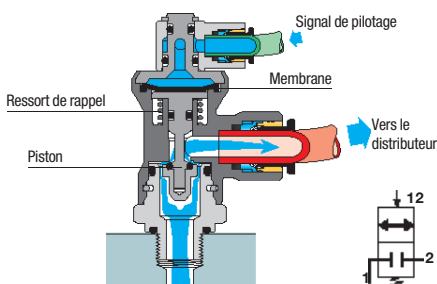

Signal de l'autorisation de mouvement de pilotage

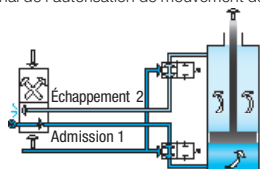

Vérin bloqué (dépiloté)

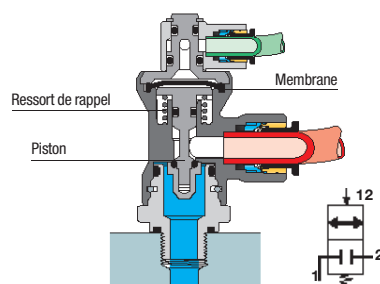

Signal de l'autorisation de mouvement de dépilotage

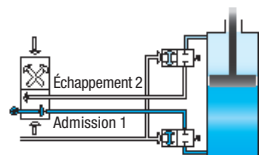

Installation

Montés par paire, les raccords stop-vérin s'implantent directement sur le vérin. Leur totale orientabilité apporte une grande souplesse pour la réalisation des circuits pneumatiques.

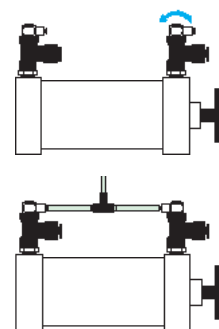

Raccords stop-vérin

7880 Stop-vérin, mâle BSPP



Laiton nickelé, NBR

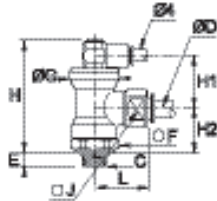

ØD	C		E	F	G	H	H1	H2	J	L	kg
6	G1/8	7880 06 10	5,5	21	24	53	24,5	21	17	28	0,126
	G1/4	7880 06 13	6,5	21	24	53	24,5	21	17	28	0,128
8	G1/4	7880 08 13	6,5	21	24	53	24,5	21	17	28	0,122
	G3/8	7880 08 17	7,5	21	24	53	24,5	21	17	28	0,127
10	G3/8	7880 10 17	7,5	24	28	58	25	25	27	35	0,209
12	G1/2	7880 12 21	9	24	28	58	25	25	27	37,5	0,222

7885 Stop-vérin, mâle BSPT



Laiton nickelé, NBR

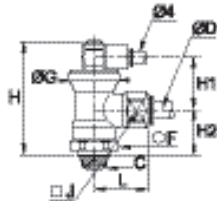

ØD	C		F	G	H	H1	H2	J	L	kg
6	R1/8	7885 06 10	21	24	51,5	25	20	17	28	0,127
	R1/4	7885 06 13	21	24	51,5	25	20	17	28	0,131
8	R1/4	7885 08 13	21	24	51,5	25	20	17	28	0,126
	R3/8	7885 08 17	21	24	51,5	25	20	17	28	0,130
10	R3/8	7885 10 17	24	28	57	25	24	27	35	0,222
	R1/2	7885 12 21	24	28	57	25	24	27	37,5	0,229

7881 Stop-vérin, mâle / femelle BSPP



Laiton nickelé, NBR

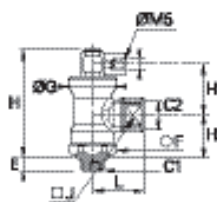

C1	C2		E	F	G	H	H1	H2	J	L	kg
G1/8	G1/4	7881 13 10	5,5	21	24	53	24,5	21	17	25,5	0,118
G1/4	G1/4	7881 13 13	6,5	21	24	53	24,5	21	17	25,5	0,119
G3/8	G3/8	7881 17 17	7,5	24	28	58	25	25	27	34	0,211
G1/2	G1/2	7881 21 21	9	24	28	58	25	25	27	40	0,226

7886 Stop-vérin, mâle / femelle BSPT



Laiton nickelé, NBR

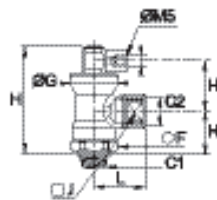

C1	C2		F	G	H	H1	H2	J	L	kg
R1/8	R1/4	7886 13 10	21	24	51,5	25	20	17	26,5	0,121
R1/4	R1/4	7886 13 13	21	24	51,5	25	20	17	26,5	0,126
R3/8	R3/8	7886 17 17	24	28	57	25	24	27	34	0,225
R1/2	R1/2	7886 21 21	24	28	57	25	24	27	40	0,240

7883 Stop-vérin régleur de débit, mâle BSPP

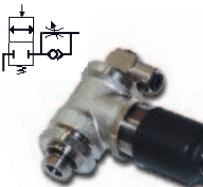

Laiton nickelé, polymère technique, NBR

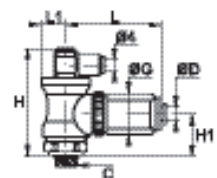

ØD	C		G	H	H1	L	L _{max}	L1	kg
4	G1/8	7883 04 10	21,5	53	21	46,5	52	12	0,166
	G1/4	7883 06 13	21,5	53	21	46,5	52	12	0,163
6	G1/4	7883 06 13	21,5	53	21	46,5	52	12	0,166
	G1/4	7883 08 13	27	57,5	24,5	54	60	14	0,251
8	G3/8	7883 08 17	27	57,5	24,5	54	60	14	0,254

Fonction combinée stop-vérin / régleur de débit
Température d'utilisation : 0 à 70°C

Clapets anti-retour pilotés

Les clapets anti-retour pilotés sont destinés à **protéger les installations** : en cas de coupure de l'arrivée d'air comprimé, ils bloquent l'alimentation du vérin et le maintiennent ainsi dans sa position.

Avantages produit

Installations sécurisées

Protection de vos installations
Réglage du débit en entrée et sortie : optimisation du fonctionnement du vérin
Gain de temps au redémarrage lors d'une intervention grâce à la purge (type 7894)

3 fonctions en 1 produit

Un raccord multifonctions :

- clapet anti-retour piloté
- régleur de débit
- purge manuelle

 Produit monobloc : raccords intégrés pour le pilotage et l'entrée d'alimentation

Grande flexibilité d'utilisation

Orientable et modulable sur 3 axes
Parfaitement adapté à toute configuration de montage
Connexion instantanée pour une installation plus rapide et fiable
Montage par paires directement sur le vérin



Applications

- Air comprimé
- Assemblage
- Robotique
- Machines-outils
- Conditionnement
- Manutention
- Process automobile

Caractéristiques techniques

Fluides adaptés	Air comprimé
Pression d'utilisation	1 à 10 bar
Température d'utilisation	-5°C à +60°C
Seuil d'ouverture du clapet	0,3 bar

Réglementations

DI : 2002/95/CE (RoHS)
RG : 1907/2006 (REACH)
DI : 97/23/CE (PED)

Matériaux constitutifs

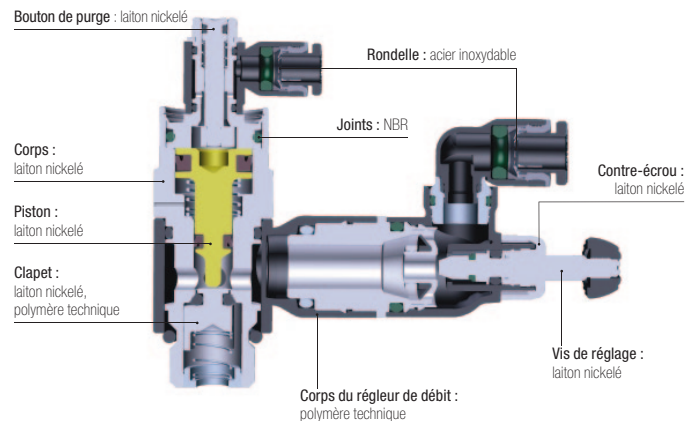

Sans silicone

Principe de fonctionnement

Fonctionnement normal

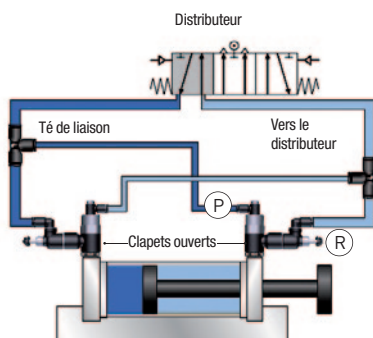

Signal de pilotage (P)
Régulation de la vitesse du vérin (R)

Arrêt d'urgence ou chute de pression

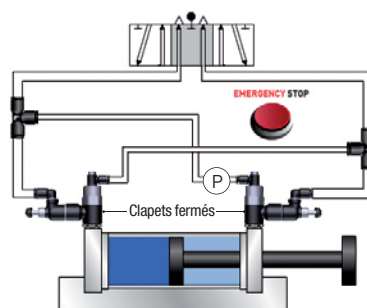

Chute de pression de pilotage (P) = tige du vérin bloquée

Purge

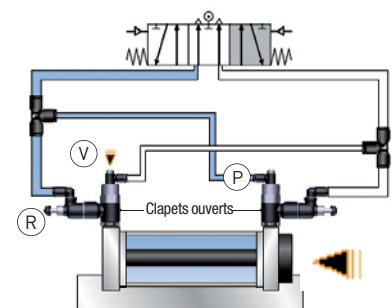

Purge (V) retour en position initiale du vérin
Vidange de la chambre sous pression via le régleur (R) et signal de pilotage (P)

Clapets anti-retour pilotés

7892 Clapet anti-retour piloté, mâle BSPP



Polymère technique, laiton nickelé, NBR

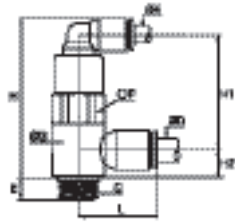

ØD	C		E	F	G	H	H1	H2	L	kg
6	G1/8	7892 06 10	6	13	14	42	30	7	21	0,020
	G1/4	7892 06 13	9	17	18,5	45	32	9	23	0,042
8	G1/8	7892 08 10	6	13	14	42	29	9	25	0,020
	G1/4	7892 08 13	9	17	18,5	45	32	9	27	0,042
10	G3/8	7892 10 17	6	20	22,5	57	41	11	28	0,093
	G1/2	7892 10 21	6	20	22,5	57	41	11	31	0,144
12	G1/2	7892 12 21	10	24	28	63	47	16	36	0,109
			10	24	28	63	47	16	36	0,150

7894 Clapet anti-retour piloté avec réglage et purge, mâle BSPP



Polymère technique, laiton nickelé, NBR

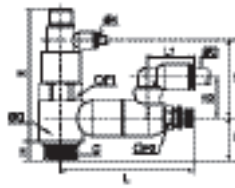

ØD	C		E	F1	F2	G	H	H1	H2	H3	L	L _{max}	L1	kg
6	G1/8	7894 06 10	6	13	8	14	46	7	24	31	48,5	51	16	0,041
	G1/4	7894 06 13	9	17	10	18,5	49	11	18	31	59,5	65	17	0,067
	G1/8	7894 08 10	6	13	8	14	46	7	27	31	48,5	51	22	0,051
8	G1/4	7894 08 13	9	17	10	18,5	49	11	23	31	59,5	65	23	0,068
	G3/8	7894 08 17	7	20	14	22,5	69	13	21	40	67,5	73	23	0,060
10	G3/8	7894 10 17	7	20	14	22,5	69	13	29	40	67,5	73	26	0,061
	G1/2	7894 10 21	9	24	17	28	76	12,5	26	47	74	81	26	0,234
12	G1/2	7894 12 21	9	24	17	28	76	12,5	27	47	74	81	30	0,237

3104 Té égal et inégal



Polymère technique, NBR

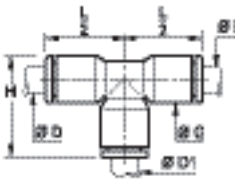

ØD	ØD1		G	H	L/2	kg
6	4	3104 06 04	10,5	22,5	17,5	0,005
8	4	3104 08 04	13,5	29	22,5	0,014
10	4	3104 10 04	16	33	26	0,027
12	4	3104 12 04	19	39	31	0,034

Modèle	Seuil de pilotage et de dépilotage					
		2 bar	4 bar	6 bar	8 bar	10 bar
G1/8	pilotage	1,2	1,72	2,44	2,96	3,56
	dépilotage	0,56	0,96	1,12	1,76	2,12
G1/4	pilotage	0,92	1,52	2,12	2,68	3,28
	dépilotage	0,64	1,16	1,68	2,16	2,64
G3/8	pilotage	1,12	1,84	2,56	3,32	4,08
	dépilotage	0,64	1,04	1,44	1,84	2,36
G1/2	pilotage	1,04	1,60	2,12	2,76	3,88
	dépilotage	0,76	1,28	1,76	2,20	2,72

Débit maximum à 6 bar (NI/min)	7894 06 10	7894 06 13	7894 08 10	7894 08 13	7894 08 17	7894 10 17	7894 10 21	7894 12 21
Sens réglage	250	475	240	585	875	940	1535	1560
Sens retour	365	620	355	815	1085	1205	1860	1940

Clapets anti-retour

Les clapets anti-retour assurent le passage de l'air comprimé dans un sens et le bloquent dans l'autre sens. Montés en amont du circuit à protéger, ils en assurent la **parfaite sécurisation**.

Avantages produit

Diversité des applications

Large gamme
Connexion instantanée : facilité d'utilisation
Disponible en piquage ou union à connexion instantanée

Conception performante

Etanchéité renforcée par joint à lèvres
Excellente tenue aux vibrations
Faible encombrement
Léger
Symbole indiquant le sens de fonctionnement du clapet
Sécurisation du montage à l'aide des codes couleur :

- poussoir vert : admission
- poussoir rouge : échappement



Applications

- Process automobile
- Robotique
- Vide
- Textile
- Semi-conducteurs
- Conditionnement
- Air comprimé

Caractéristiques techniques

Fluides adaptés	Air comprimé	
Pression d'utilisation	1 à 10 bar	
Température d'utilisation	0°C à +70°C	
Seuil d'ouverture du clapet	0,3 bar	
Caractéristiques des débits (NI/min)	Diamètres	Débit en air à 6 bar
	4 mm	350
	6 mm	670
	8 mm	1080
	10 mm	2230
	12 mm	2300

Matériaux constituants

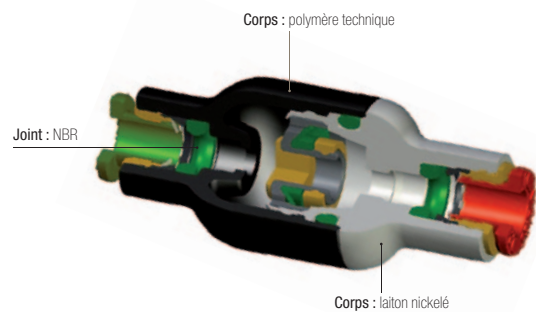

Sans silicone

Réglementations

DI : 2002/95/CE (RoHS)
RG : 1907/2006 (REACH)
DI : 97/23/CE (PED)

Principe de fonctionnement

Modèle en ligne

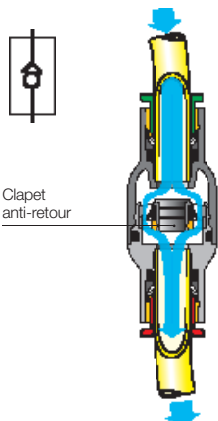

Clapet anti-retour

Modèle à l'admission

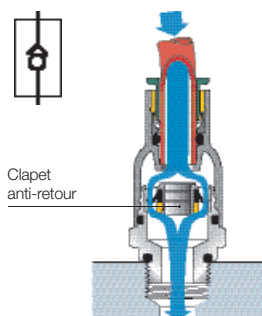

Clapet anti-retour

Modèles 7984-7985

Modèle à l'échappement

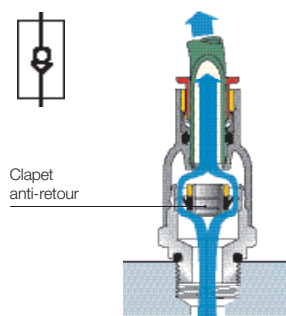

Clapet anti-retour

Modèles 7994-7995

Schéma d'implantation

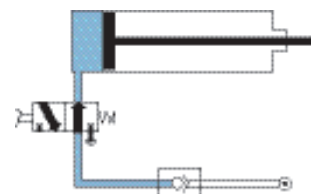

Clapets anti-retour

7996 Union anti-retour égale



Polymère technique, laiton nickelé, NBR

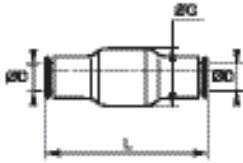

ØD		G	L	kg
4	7996 04 00	16	38,5	0,008
6	7996 06 00	16	41	0,013
8	7996 08 00	19	51,5	0,017
10	7996 10 00	23	63,5	0,070
12	7996 12 00	23	66,5	0,050

7984 Piquage droit anti-retour à l'admission, mâle BSPP et métrique



Polymère technique, laiton nickelé, NBR

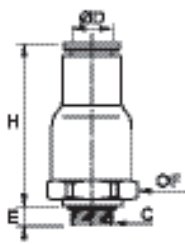

ØD	C		E	F	H	kg
4	M5x0,8	7984 04 19	3	9	32	0,008
	G1/8	7984 04 10	5	16	28,5	0,015
6	G1/8	7984 06 10	5	16	30,5	0,015
	G1/4	7984 06 13	5,5	16	30,5	0,015
8	G1/8	7984 08 10	5	19	36	0,021
	G1/4	7984 08 13	5,5	19	36	0,023
10	G3/8	7984 10 17	5,5	23	42	0,047
	G3/8	7984 12 17	5,5	23	42	0,010
12	G1/2	7984 12 21	7,5	23	44	0,041

7994 Piquage droit anti-retour à l'échappement, mâle BSPP et métrique



Polymère technique, laiton nickelé, NBR

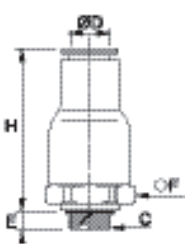

ØD	C		E	F	H	kg
4	M5x0,8	7994 04 19	3	9	32	0,790
	G1/8	7994 04 10	5	16	28,5	0,018
6	G1/8	7994 06 10	5	16	30,5	0,015
	G1/4	7994 06 13	5,5	16	30,5	0,015
8	G1/8	7994 08 10	5	19	36	0,023
	G1/4	7994 08 13	5,5	19	36	0,023
10	G3/8	7994 10 17	5,5	23	42	0,050
	G3/8	7994 12 17	5,5	23	42	0,043
12	G1/2	7994 12 21	7,5	23	44	0,045

7985 Piquage droit anti-retour à l'admission, mâle BSPT



Polymère technique, laiton nickelé, NBR

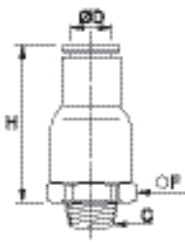

ØD	C		F	H	kg
4	R1/8	7985 04 10	16	28,5	0,016
	R1/8	7985 06 10	16	30,5	0,016
6	R1/4	7985 06 13	16	30,5	0,021
	R1/8	7985 08 10	19	36	0,022
8	R1/4	7985 08 13	19	36	0,020
	R3/8	7985 10 17	23	42	0,049
10	R3/8	7985 12 17	23	42	0,042
	R1/2	7985 12 21	23	44	0,048

Filetage avec pré-coating

7995 Piquage droit anti-retour à l'échappement, mâle BSPT



Polymère technique, laiton nickelé, NBR

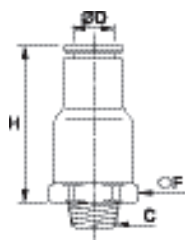

ØD	C		F	H	kg
4	R1/8	7995 04 10	16	28,5	0,015
	R1/8	7995 06 10	16	30,5	0,016
6	R1/4	7995 06 13	16	30,5	0,022
	R1/8	7995 08 10	19	36	0,022
8	R1/4	7995 08 13	19	36	0,026
	R3/8	7995 10 17	23	42	0,048
10	R3/8	7995 12 17	23	42	0,042
	R1/2	7995 12 21	23	44	0,048

Filetage avec pré-coating

Clapets anti-retour réglables en laiton nickelé

Les clapets anti-retour réglables en laiton nickelé, adaptés aux **environnements sévères**, assurent le passage de l'air comprimé dans un sens et le bloquent dans l'autre. Ce produit intègre un **réglage très fin** de la pression d'ouverture pour plus de flexibilité.

Avantages produit

- Robustesse** | Excellente résistance à l'abrasion et à la corrosion
Adapté à l'industrie agroalimentaire
- Gestion optimisée** | Un seul clapet pour plusieurs réglages
Limitation du nombre de références
Souplesse d'utilisation
- Protection & sécurité** | Maintien de la pression en aval en cas de chute de pression en amont
Conception avec écrou de blocage sécurisant le réglage initial, lors :
 - de vibrations
 - d'utilisations intensives
 - de manipulations involontaires
 Réglage et blocage du seuil d'ouverture du clapet par deux clés à 6 pans différentes interdisant tout dérèglage intempestif
Formes extérieures lisses facilitant le nettoyage in situ
Garantie du débit maximal sans variation quel que soit le réglage du seuil d'ouverture du clapet



Applications

- Imprimerie
- Machines-outils
- Agroalimentaire
- Pétrochimie
- Textile
- Process automobile
- Chimie

Caractéristiques techniques

Fluides adaptés	Air comprimé
Pression d'utilisation	0 à 12 bar
Température d'utilisation	-20°C à +80°C

Seuil d'ouverture du clapet	Filetages		0 à 4 tours (valeurs indicatives)		
	M5x0,8 - G1/8 - G1/4		1	à 0,10 bar	
	G3/8		1	à 0,15 bar	
	G1/2		1	à 0,20 bar	

Couples de serrage max.	Filetages					
	M5x0,8	G1/8	G1/4	G3/8	G1/2	
daN.m	0,16	0,8	1,2	3	3,5	

Matériaux constitutifs

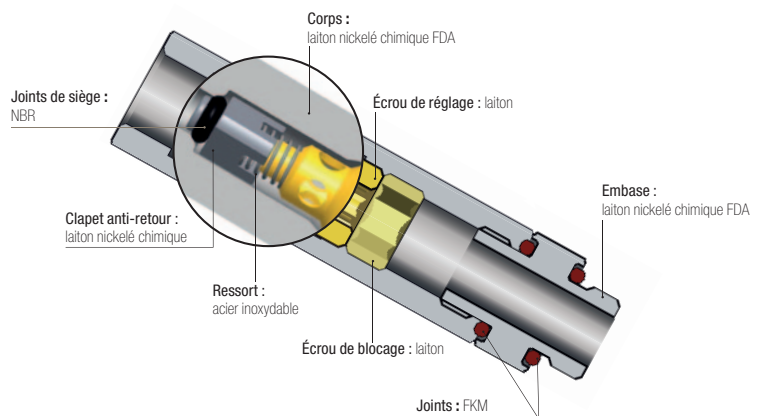

Sans silicone

Réglementations

DI : 2002/95/CE (RoHS)
 RG : composants externes : 21CFR (FDA)
 (joint : § 177.2600, nickel : §184.1537, graisse : NSF H1)
 RG : 1935/2004 (écoulement surface externe $\geq 0,02$ litre par heure)
 DI : 2006/42/CE (surface externe Ra < 0.8 μm)
 RG : 1907/2006 (REACH)

Principe de fonctionnement

Étape 1

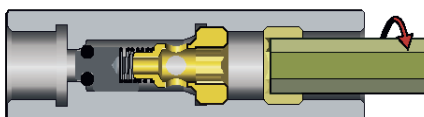

Dévisser l'écrou de serrage avec une clé à 6 pans.

Étape 2

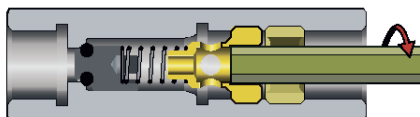

Dévisser l'écrou de réglage avec une clé à 6 pans petite pour régler la pression d'ouverture du clapet. Le nombre de tours permet de régler la pression d'ouverture de 1 bar à 0,10 bar.

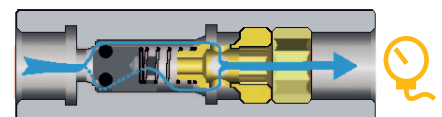

Étape 3



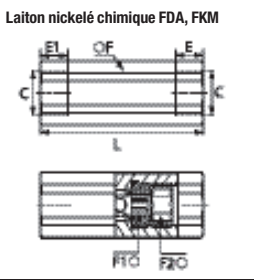

Revisser l'écrou de serrage avec la clé à 6 pans pour bloquer l'écrou de réglage. Vérifier ensuite la pression avec un manomètre.

Clapets anti-retour réglables en laiton nickelé

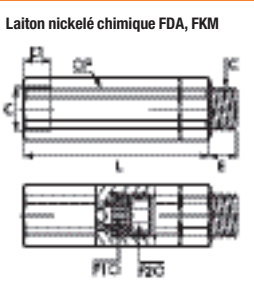

7930 Clapet anti-retour réglable double femelle, BSPP et métrique

	Laiton nickelé chimique FDA, FKM 	C		E	E1	F	F1	F2	L	kg
		M5x0,8	7930 19 19	8	4	13	4	6	49	0,055
		G1/8	7930 10 10	8	6	13	4	6	45	0,033
		G1/4	7930 13 13	10	7,5	16	6	8	54	0,073
		G3/8	7930 17 17	11	8,5	20	8	10	61,5	0,163
		G1/2	7930 21 21	13	10	24	10	12	73	0,171

7931 Clapet anti-retour réglable admission, mâle / femelle BSPP

	Laiton nickelé chimique FDA, FKM 	C		E	E1	F	F1	F2	L	kg
		G1/8	7931 10 10	5,5	6	13	4	6	51,5	0,043
		G1/4	7931 13 13	6,5	7,5	16	6	8	61,5	0,208
		G3/8	7931 17 17	7,5	8,5	20	8	10	70	0,125
		G1/2	7931 21 21	9	10	24	10	12	82,5	0,212

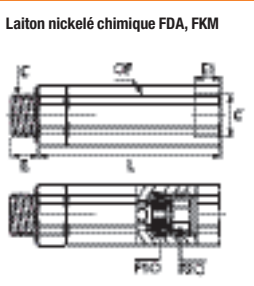
7932 Clapet anti-retour réglable échappement, mâle / femelle BSPP

	Laiton nickelé chimique FDA, FKM 	C		E	E1	F	F1	F2	L	kg
		G1/8	7932 10 10	5,5	8	13	4	6	51,5	0,009
		G1/4	7932 13 13	6,5	10	16	6	8	61,5	0,058
		G3/8	7932 17 17	7,5	11	20	8	10	70	0,123
		G1/2	7932 21 21	9	13	24	10	12	82,5	0,212

Clapet anti-retour LIQUIfit®

Le clapet anti-retour LIQUIfit® répond parfaitement aux exigences liées au passage des **liquides alimentaires** et évite tout retour de flux. Installé sur le circuit, il permet une **totale protection** de celui-ci.

Avantages produit

Performances adaptées aux fluides alimentaires

Parfaitement adapté à des utilisations avec l'eau, les boissons et les fluides alimentaires (liquides et gaz)
Seuil de déclenchement très faible
Excellente compatibilité chimique
Résiste aux produits de nettoyage
Design hygiénique grâce à ses surfaces très lisses
Indication du sens de passage du fluide
Technologie d'étanchéité par joint EPDM



Adoucisseurs d'eau
Traitement de l'eau
Purification d'eau
Distribution de boissons
Distributeurs d'eau chaude et réfrigérée

Applications

Caractéristiques techniques

Fluides adaptés	Eau, boissons, liquides alimentaires
Pression d'utilisation	1 à 10 bar
Température d'utilisation	0°C à +65°C
Seuil d'ouverture du clapet	< 0,05 bar

Matériaux constituants

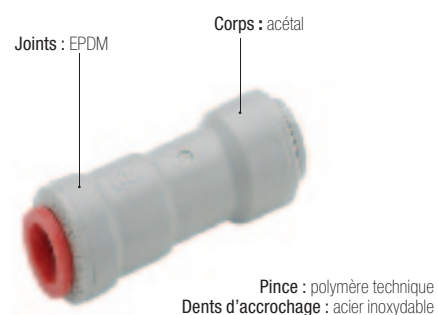

Sans silicone

Réglementations

DI : 2002/95/CE (RoHS), 2011/65/CE
FDA : 21 CFR 177.1550
NSF 51 (matière référencée)
NSF 61
RG : 1907/2006 (REACH)

Clapet anti-retour LIQUIfit®

7992

Clapet anti-retour



Acetal, EPDM

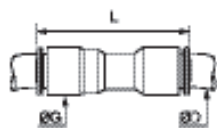

ØD



G L kg

1/4	7992 56 00WP2	17	51	0,008
3/8	7992 60 00WP2	20	55	0,011

Produits associés

Vous trouverez dans ce catalogue la gamme complète de produits LIQUIfit® :

- Raccords instantanés pour tube métrique et tube inch (chapitre 1)
- Robinets (chapitre 6)

En complément de la gamme LIQUIfit®, la gamme de tube PE Advanced (chapitre 3) est adaptée aux environnements les plus exigeants, approuvée pour le contact permanent avec les boissons et produits alimentaires et pour le traitement de l'eau.

Clapets anti-retour en acier inoxydable

Les clapets anti-retour en acier inoxydable répondent idéalement aux **environnements sévères** et au transport de **nombreux fluides industriels**. Ils assurent le passage du fluide dans un sens et le bloquent dans l'autre sens.

Avantages produit

Applications exigeantes

Extrêmement robuste mécaniquement
Adapté aux environnements soumis à des contraintes chimiques importantes
Intégration parfaite aux circuits tous fluides

Compact & polyvalent

Garantie d'un encombrement réduit
Contribue à l'hygiène des équipements grâce à sa surface extérieure lisse
Sécurisation grâce au symbole indiquant le sens du fluide
Corps avec 6 pans intégrés pour faciliter le montage



Air comprimé
Machines-outils
Agroalimentaire
Imprimerie
Chimie
Textile
Process automobile

Applications

Caractéristiques techniques

Fluides adaptés	Nombreux fluides
Pression d'utilisation	0,5 à 40 bar
Température d'utilisation	-20°C à +180°C

Caractéristiques des débits en eau	Filetages	NI/min	Kv
	G1/8	18,88	1,60
	G1/4	19,91	1,69
	G3/8	35,54	3,01
	G1/2	36,50	3,10
	G3/4	65,86	5,59
G1	92,60	7,86	

Seuil d'ouverture du clapet	0,25 bar
-----------------------------	----------

Matériaux constitutants

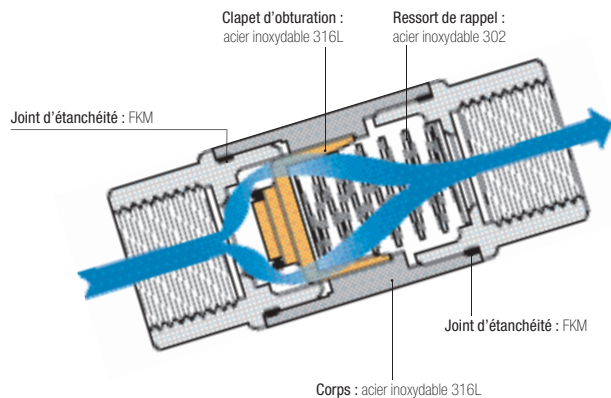



Sans silicone

Réglementations

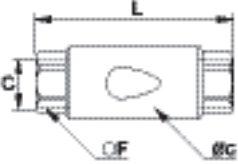

DI : 2002/95/CE (RoHS)
RG : 1907/2006 (REACH)
DI : 97/23/CE (PED)

Clapets anti-retour en acier inoxydable

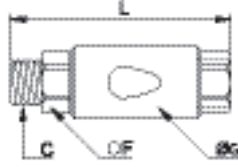

4890 Clapet anti-retour, femelle BSPP

	Acier inox 316L, FKM		C	DN		F	G	L	kg
			G1/8	10	4890 10 10	17	22	50	0,083
G1/4	10	4890 13 13	17	22	50	0,074			
G3/8	15	4890 17 17	22	30	67	0,183			
G1/2	15	4890 21 21	24	30	71	0,209			
G3/4	20	4890 27 27	32	42	84	0,289			
G1	25	4890 34 34	38	42	90	0,519			

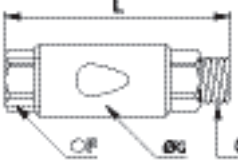

4891 Clapet anti-retour admission mâle BSPP / échappement femelle BSPP

	Acier inox 316L, FKM		C	DN		F	G	L	kg
			G1/8	10	4891 10 10	17	22	56	0,100
G1/4	10	4891 13 13	17	22	58	0,082			
G3/8	15	4891 17 17	22	30	75	0,189			
G1/2	15	4891 21 21	24	30	79	0,209			
G3/4	20	4891 27 27	32	42	84	0,300			
G1	25	4891 34 34	38	42	102	0,519			

4892 Clapet anti-retour admission femelle BSPP / échappement mâle BSPP

	Acier inox 316L, FKM		C	DN		F	G	L	kg
			G1/8	10	4892 10 10	17	22	56	0,100
G1/4	10	4892 13 13	17	22	58	0,082			
G3/8	15	4892 17 17	22	30	75	0,191			
G1/2	15	4892 21 21	24	30	79	0,209			
G3/4	20	4892 27 27	32	42	84	0,300			
G1	25	4892 34 34	38	42	102	0,519			

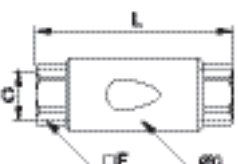
4895 Clapet anti-retour, femelle NPT

	Acier inox 316L, FKM		C	DN		F	G	L	kg
			NPT1/8	10	4895 11 11	17	22	50	0,083
NPT1/4	10	4895 14 14	17	22	54	0,079			
NPT3/8	15	4895 18 18	22	30	67	0,197			
NPT1/2	15	4895 22 22	24	30	77	0,194			

Raccords de mise en pression progressive

Ces raccords préviennent tout mouvement brusque et protègent ainsi vos installations contre les chocs destructifs grâce à la **montée progressive en pression** du circuit aval. Ils participent ainsi à la **prévention des risques** d'accidents industriels.

Avantages produit

Protection des personnes & des équipements

- Prévention des risques d'accident après tout arrêt d'une installation ayant entraîné sa purge
- Retour à la position mémorisée de son distributeur en toute sécurité
- Réglage du temps de mise sous pression
- Sécurisation des réglages par une vis noyée

Montés sur sectionneur

- Modèles 7860 et 7861 : rondelle d'identification jaune
- Protection de toute l'installation
- Vitesse de remplissage simultanée de toute l'installation aval

Montés sur distributeur

- Modèles 7870 et 7871 : rondelle d'identification noire
- Ciblage des circuits à protéger
- Optimisation de la vitesse de remplissage du vérin monté sur le circuit du distributeur



Applications

- Pneumatique
- Robotique
- Textile
- Semi-conducteurs
- Conditionnement
- Air comprimé

Caractéristiques techniques

Fluides adaptés	Air comprimé
Pression d'utilisation	3 à 10 bar
Température d'utilisation	-15°C à +60°C

Couples de serrage max.	Filetages	daN.m
	G1/4	1,3
G3/8	1,5	
G1/2	1,8	

Caractéristiques des débits	Modèle	Débit à 6 bar	Kv
	7860 08 13	1500 NI/min	0,80
7860 10 13	2100 NI/min	1,20	
7860 10 17	2200 NI/min	1,30	
7860 12 17	3100 NI/min	1,00	
7860 12 21	3100 NI/min	1,00	
7861 13 13	2100 NI/min	1,20	
7861 17 17	3100 NI/min	1,00	
7861 21 21	3100 NI/min	1,00	
7870 08 13	1500 NI/min	0,80	
7870 10 13	2000 NI/min	1,15	
7870 10 17	2000 NI/min	1,15	
7871 13 13	2000 NI/min	1,15	
7871 17 17	2000 NI/min	1,15	

Matériaux constitutants

Joint intérieur : NBR

Rondelle : polymère technique

Vis : laiton nickelé

Corps : polymère technique ou laiton nickelé



Sans silicone

Réglementations

- DI : 2002/95/CE (RoHS)
- RG : 1907/2006 (REACH)
- DI : 97/23/CE (PED)

Principe de fonctionnement

Modèle pour sectionneur

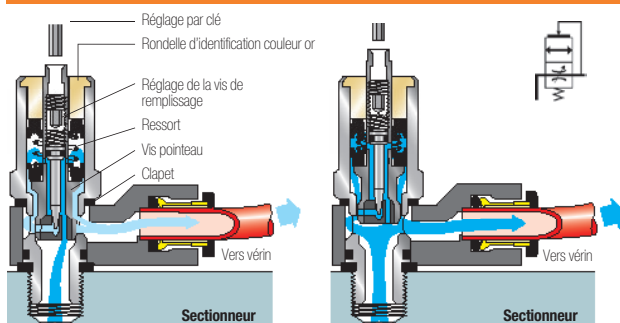

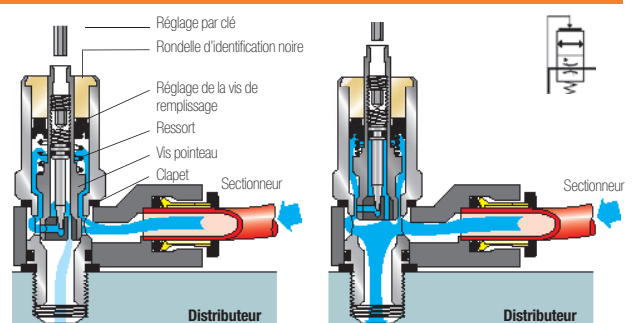

Modèle pour distributeur





Raccords de mise en pression progressive



7860 Raccord de mise en pression pour sectionneur, mâle BSPP

	Polymère technique, laiton nickelé, NBR			ØD C	F H_{min} H_{max} J L L1 kg								
	8	G1/4				7860 08 13	17	54	61	20	35	10	0,064
	10	G1/4				7860 10 13	22	55	62	25	41	12,5	0,112
		G3/8				7860 10 17	22	55	62	25	41	12,5	0,115
	12	G3/8				7860 12 17	22	55	62	25	45	12,5	0,125
G1/2		7860 12 21	22	63,5	70,5	25	45	12,5	0,152				



7861 Raccord de mise en pression pour sectionneur, mâle et femelle BSPP

	Polymère technique, NBR			C	F H_{min} H_{max} J L L1 kg							
	G1/4	7861 13 13				22	54	62	24	31	12	0,147
	G3/8	7861 17 17				22	55	62	24	31	12	0,139

7870 Raccord de mise en pression pour distributeur, mâle BSPP

	Polymère technique, laiton nickelé, NBR			ØD C	F H_{min} H_{max} J L L1 kg								
	8	G1/4				7870 08 13	17	54	61	20	35	10	0,066
	10	G1/4				7870 10 13	22	55	62	25	41	12,5	0,114
		G3/8				7870 10 17	22	55	62	25	41	12,5	0,117

7871 Raccord de mise en pression pour distributeur, mâle et femelle BSPP

	Laiton nickelé, NBR			C	F H_{min} H_{max} J L L1 kg							
	G1/4	7871 13 13				22	55	62	24	31	12	0,148
	G3/8	7871 17 17				22	55	62	24	31	12	0,141

Réglage de la vis de remplissage

L'action sur la vis pointeau permet d'optimiser la durée de remplissage en fonction du volume et des caractéristiques propres à l'installation.

Pour procéder au réglage :

- immobiliser le piston à l'aide d'une clé
- régler la vis pointeau avec une clé à 6 pans
 - clé de 1,5 pour Ø 8 mm
 - clé de 2,5 pour Ø 10 et 12 mm

Couple de serrage max. : 0,1 daN.m

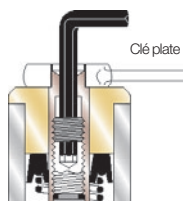

Cycle de pression du vérin

Lorsque la pression aval arrive aux 2/3 de la pression d'alimentation, le plein passage s'établit automatiquement.

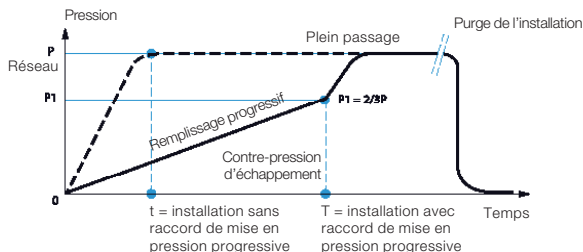

Raccords capteurs à détection pneumatique

Les capteurs signalent toute chute de pression et détectent la fin de course d'un vérin. Ils émettent un **signal de sortie pneumatique ou électrique** dès que la chute de pression dans la chambre d'échappement du vérin descend en-dessous de leur seuil de dépiotage.

Avantages produit

Facilité d'utilisation Adapté à des changements de série : aucun réglage des détecteurs de position à réaliser

À sortie pneumatique Montage exclusivement pneumatique
2 montages possibles :

- Alimenté en pression permanente (P1) : garantit un signal pneumatique lorsque la pression de dépiotage est atteinte
- Alimenté sur la canalisation distributeur-vérin du côté opposé : aucun signal pneumatique (S) intempestif ne peut apparaître à la mise en pression grâce à la pression motrice qui alimente le raccord capteur (P1)



À sortie électrique Montage combinant électrique et pneumatique
Montage unique par alimentation électrique permanente (BU)
Garantit un signal électrique lorsque la pression de dépiotage est atteinte

Applications
Robotique
Textile
Semi-conducteurs
Conditionnement
Air comprimé

Caractéristiques techniques

Fluides adaptés	Air comprimé
Pression d'utilisation	3 à 8 bar
Température d'utilisation	-15°C à +60°C
Pression de dépiotage	0,85 à 1 bar
Temps de commutation	Modèle 7818 : 3 ms
Contact ouvert / fermé	Modèle 7828 : 2A / 0-48 V 2A / 250 V 50 Hz

Matériaux constitutants

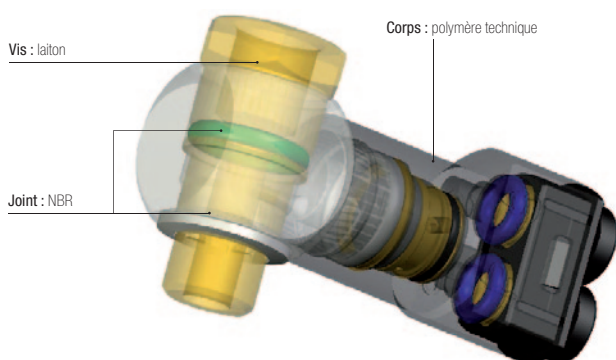

Sans silicone

Réglementations

DI : 2002/95/CE (RoHS)
RG : 1907/2006 (REACH)
DI : 97/23/CE (PED)

Principe de fonctionnement

Schéma montage pneumatique



P' : Contre-pression d'échappement
P : Pression motrice
P1 : Pression d'alimentation du capteur
S : Signal de sortie

Schéma montage électrique

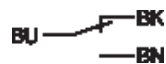

Le branchement se fait à l'aide de 3 câbles de 0,5 mm² et de longueur de 2 m.
Contacteur : 5A / 250 V ou 5W / 48V

Vérin en mouvement

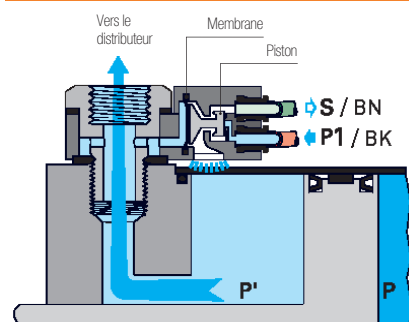

Vérin en position finale

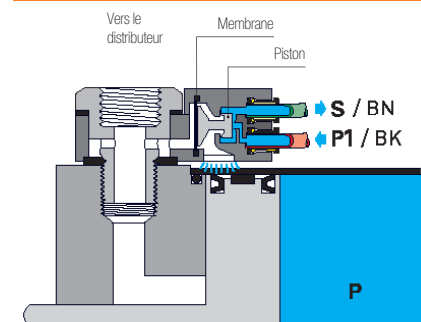

Raccords capteurs à détection pneumatique

7818 Capteur pneumatique, mâle BSPP et métrique



Polymère technique, zamak, laiton, NBR

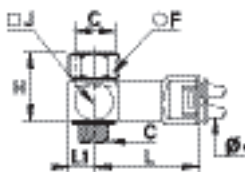

ØD	C		F	H	J	L	L1	kg
M5x0,8	7818 04 19*		8	16	11	43,5	5,5	0,025
G1/8	7818 04 10		14	23	16	44,5	8	0,043
G1/4	7818 04 13		17	28	19,5	46,5	10	0,061
G3/8	7818 04 17		22	29	23,5	49	12	0,083
G1/2	7818 04 21		27	30	31,5	52,5	16	0,125

* Vis en acier zingué bichromaté

7818 Capteur pneumatique, mâle / femelle BSPP



Polymère technique, zamak, laiton, NBR

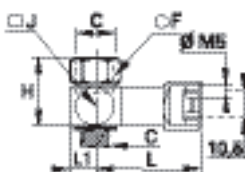

C		F	H	J	L	L1	kg
G1/8	7818 19 10	14	23	16	40,5	8	0,047
G1/4	7818 19 13	17	28	19,5	42,5	10	0,065

7828 Capteur pneumatique / électrique, mâle / femelle BSPP et métrique



Polymère technique, laiton, NBR

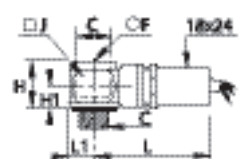

C		F	H	H1	J	L	L1	kg
M5x0,8	7828 00 19	8	20	10	11	49	5,5	0,120
G1/8	7828 00 10	6	20	10	16	52	8	0,131
G1/4	7828 00 13	8	20	10	21	54	10,5	0,145
G3/8	7828 00 17	10	22	12	28	57	14	0,182
G1/2	7828 00 21	12	26	14	33	58	16,5	0,206

Cycle de pression du vérin



Schéma d'implantation

Selon le modèle, S1, S2 et P1 peuvent être pneumatiques ou électriques. Voir schémas de montage ci-contre.

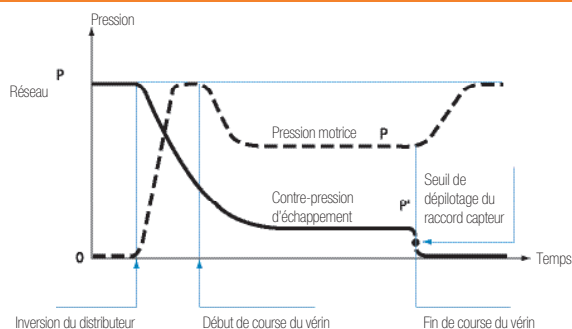
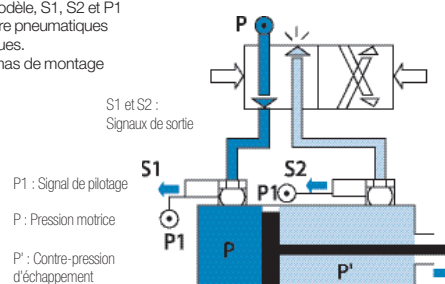

Raccords régulateurs de pression

Les régulateurs de pression Parker Legris **stabilisent à une valeur maximale déterminée** la pression délivrée à l'équipement pneumatique, quelles que soient les variations en amont.

Avantages produit

- Ergonomie** | Réglage aisé de la pression de sortie grâce à la vis molletée
Blocage du réglage
Repères chiffrés sur la vis permettant la sélection de la pression requise
- Économies d'énergie** | Ajustement de la pression à la valeur suffisante pour assurer le bon fonctionnement de l'équipement
Montage en batterie sur une nourrice de distribution permettant, à partir d'une pression d'alimentation unique, de distribuer à chaque équipement la pression suffisante
Adapté à des applications nécessitant la maîtrise de l'effort du vérin : vérins de marquage, d'emmanchement, de sertissage



Robotique
Textile
Semi-conducteurs
Conditionnement
Air comprimé

Applications

Caractéristiques techniques

Fluides adaptés	Air comprimé
Pression d'utilisation	Pression amont : 1 à 16 bar Pression aval : 1 à 8 bar
Température d'utilisation	-10°C à +70°C

Couples de serrage max.	Filetages	G1/8	G1/4	G3/8
	daN.m	0,4	0,5	0,6

Matériaux constitutifs



Sans silicone

Réglementations

DI : 2002/95/CE (RoHS)
RG : 1907/2006 (REACH)
DI : 97/23/CE (PED)

Principe de fonctionnement

Implantation en amont du distributeur

Réglage de la pression d'alimentation dans les deux chambres du vérin

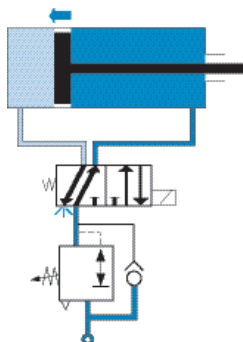

Implantation en aval du distributeur

Phase 1 : réglage de la pression d'alimentation à l'admission

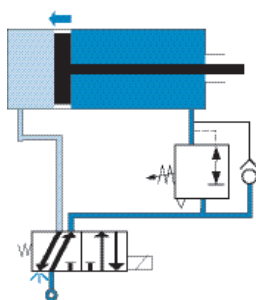

Phase 2 : ne perturbe pas l'échappement classique par le distributeur

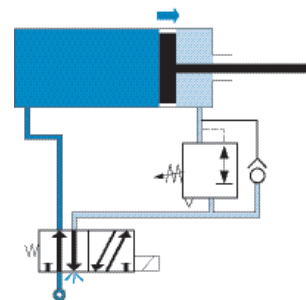

Raccords régulateurs de pression

7300

Régulateur de pression, mâle BSPP



Polymère technique, laiton nickelé,
NBR

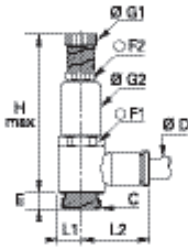

ØD	C		E	F1	F2	G1	G2	H _{max}	L1	L2	kg
4	G1/8	7300 04 10	4,5	17	13	14	17	65	7	18,5	0,047
	G1/8	7300 06 10	4,5	17	13	14	17	65	7	20	0,047
6	G1/4	7300 06 13	7,5	17	13	14	17	74,5	9,5	22	0,065
	G1/8	7300 08 10	4,5	17	13	14	17	65	7	25	0,048
8	G1/4	7300 08 13	7,5	17	13	14	17	74,5	9,5	27	0,066
	G3/8	7300 08 17	8,5	22	17	18,5	22	84	11,5	28,5	0,121
10	G1/4	7300 10 13	7,5	17	13	14	17	74,5	9,5	29	0,067
	G3/8	7300 10 17	8,5	22	17	18,5	22	84	11,5	30,5	0,122

Caractéristiques des débits à 7 bar (NI/min)

Modèles G1/8

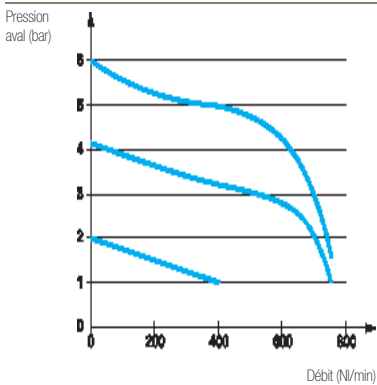

Modèles G1/4

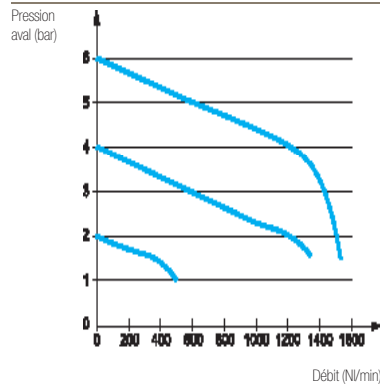

Modèles G3/8

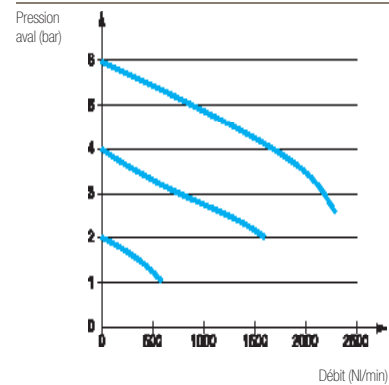

Raccords réducteurs de pression

Les réducteurs de pression Parker Legris sont conçus pour **ajuster la pression** d'un circuit d'air comprimé à une valeur déterminée. Ils permettent donc de doser l'effort nécessaire exercé par le vérin, conduisant ainsi à **économiser l'air comprimé**.

Avantages produit

Conception & performances

Optimisation des pressions aux valeurs minimales suffisantes pour assurer effort et cadence : économies d'énergie
Réglage manuel sécurisé par un bouchon
Indication visuelle du delta de pression par code couleur

Deux gammes disponibles

Forme banjo : montage direct sur distributeur ou sur embase bornier
Forme en ligne : montage sur la tuyauterie, entre distributeur et vérin ou sur pupitres



Applications
Robotique
Textile
Semi-conducteurs
Conditionnement
Air comprimé

Caractéristiques techniques

Fluides adaptés	Air comprimé				
Pression d'utilisation	1 à 8 bar				
Température d'utilisation	-15°C à +60°C				
Couples de serrage max. des modèles 7318 et 7471	Filetages	G1/8	G1/4	G3/8	G1/2
	daN.m	0,8	1,2	3	3,5

Matériaux constitutants

Jointes intérieures : NBR

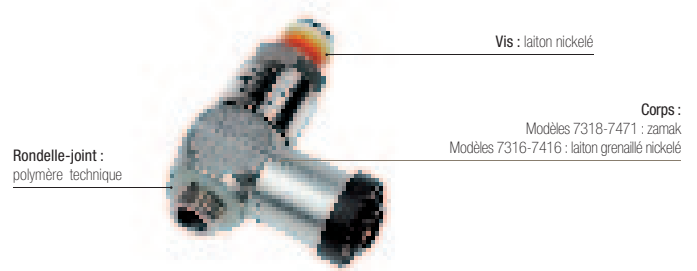

Sans silicone

Réglementations

DI : 2002/95/CE (RoHS)
RG : 1907/2006 (REACH)
DI : 97/23/CE (PED)

Principe de fonctionnement

Schéma d'implantation

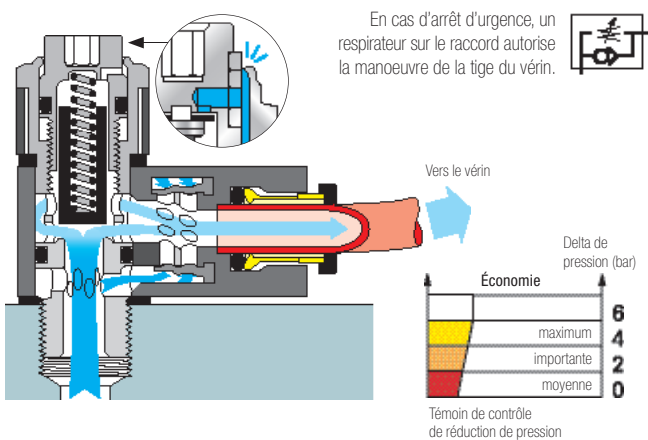

Cycle de pression du vérin

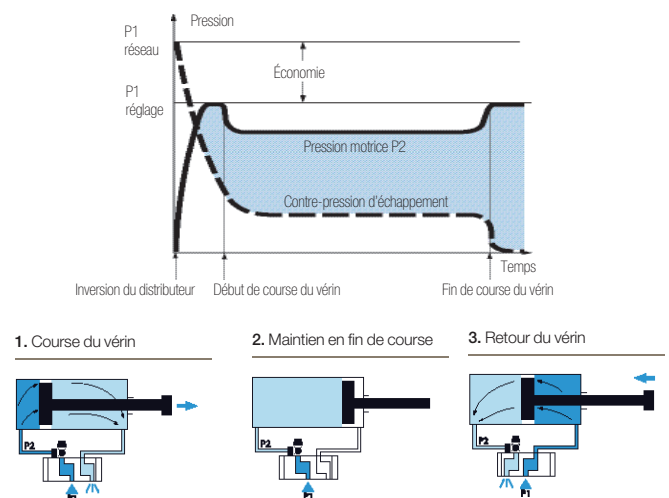

Réglage manuel

Pour faciliter un accès rapide au réglage, Parker Legris a conçu une commande manuelle encliquetable.

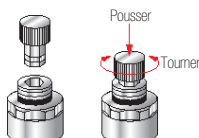

Pour interdire tout accès au réglage, il est possible d'utiliser un bouchon de scellement.

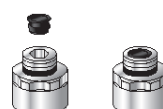



Descellement éventuel :
1. Percer un trou au centre avec une pointe
2. Extraire le bouchon



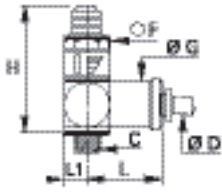

Raccords réducteurs de pression

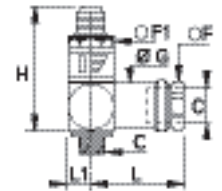

7318 Réducteur de pression banjo, mâle BSPP

	Zamak, laiton nickelé, NBR 	ØD	C		F	G	H_{min}	H_{max}	L	L1	kg
		6	G1/8	7318 06 10	19	20	49	57	43	10,5	0,137
			G1/4	7318 06 13	19	20	49	57	43	10,5	0,137
		8	G1/4	7318 08 13	19	20	49	57	40	10,5	0,134
			G1/4	7318 10 13	27	20	55	64	50	14	0,251
	G3/8	7318 10 17	27	26	55	94	50	14	0,253		

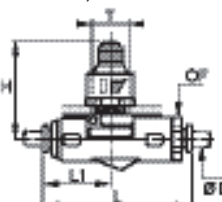

7471 Réducteur de pression banjo, mâle et femelle BSPP

	Zamak, laiton nickelé, NBR 	C		F	F1	G	H_{min}	H_{max}	L	L1	kg
		G1/8	7471 10 10	19	19	20	49	57	45	10,5	0,158
		G1/4	7471 13 13	19	19	20	49	57	45	10,5	0,149
		G3/8	7471 17 17	24	27	26	55	64	56	14	0,290
		G1/2	7471 21 21	30	30	31	75	86	63	16,5	0,502

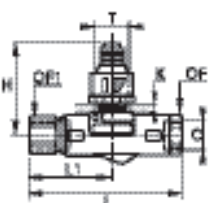

7316 Réducteur de pression droit, tube / tube

	Laiton nickelé, NBR 	ØD		F	H_{min}	H_{max}	L	L1	ØT	kg
		6	7316 06 00	22	49	57	74	32	18,5	0,212
		8	7316 08 00	22	49	57	71	32	18,5	0,200
		10	7316 10 00	27	61	70	89	41	22,5	0,412



7416 Réducteur de pression droit, femelle BSPP

	Laiton nickelé, NBR 	C		F	F1	H_{min}	H_{max}	K	L	L1	ØT	kg
		G1/8	7416 10 10	17	19	49	57	4	74	35	18,5	0,212
		G1/4	7416 13 13	17	19	49	57	4	83	44	18,5	0,214
		G3/8	7416 17 17	22	27	61	70	5	90	44	22,5	0,401
		G1/2	7416 21 21	27	30	75	86	7	119	61	22,5	0,651

7000 Bouchon de scellement pour réducteur de pression

	Polymère technique 		G	kg
		7000 00 01	8	0,001

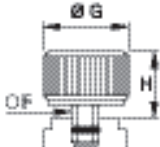
7000 Commande manuelle encliquetable pour réducteur de pression

	Laiton nickelé, NBR 		F	G	H	kg
		7000 00 00	6	22	15	0,040

Raccords d'intervention

Les raccords d'intervention permettent d'**isoler un circuit** sans purger l'ensemble de l'installation. Ils sont conçus pour faciliter les connexions et déconnexions répétées, ceci en toute sécurité.



Avantages produit

Performance & sécurité

- Purge partielle de l'installation lors d'interventions
- Économies d'énergie et de temps pour la maintenance
- Mise en sécurité des personnes par maintien de pression si besoin
- Clic audible indiquant la bonne connexion
- Identification des circuits par bague de couleurs (sur demande)

- Applications
- Panneaux pneumatiques
 - Robotique
 - Semi-conducteurs
 - Conditionnement
 - Air comprimé
 - Process automobile

Caractéristiques techniques

Fluides adaptés	Air comprimé
Pression d'utilisation	0 à 10 bar
Température d'utilisation	-20°C à +80°C
Caractéristiques de débit en air à 6 bar	DN 5 mm : 1000 NI/min DN 7 mm : 1900 NI/min

Matériaux constituants

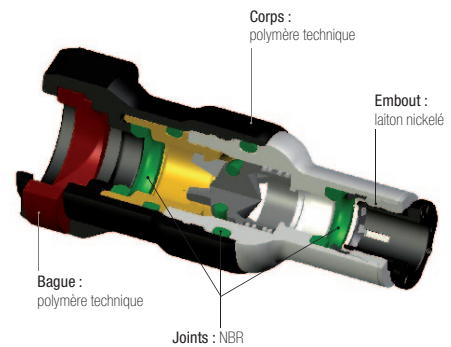

Sans silicone

Réglementations

- DI : 2002/95/CE (RoHS)
- RG : 1907/2006 (REACH)
- DI : 97/23/CE (PED)

Principe de fonctionnement

Circuit fermé

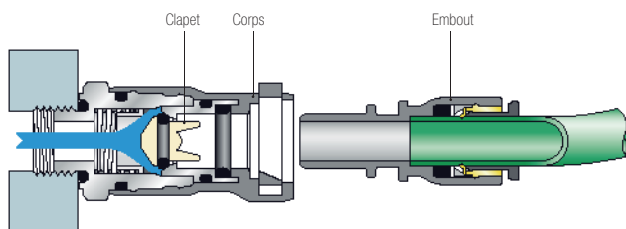

Circuit ouvert

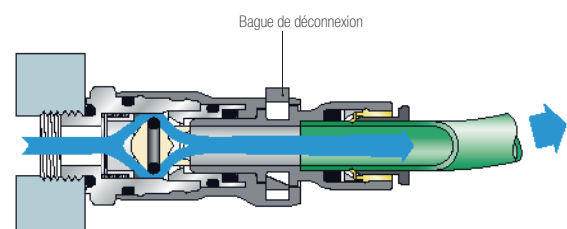

Caractéristiques des débits - Pertes de charge

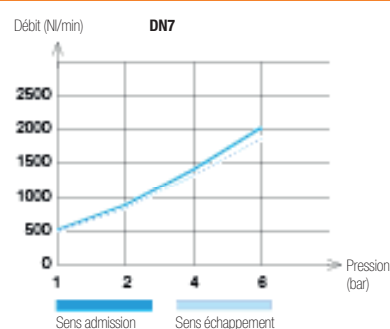
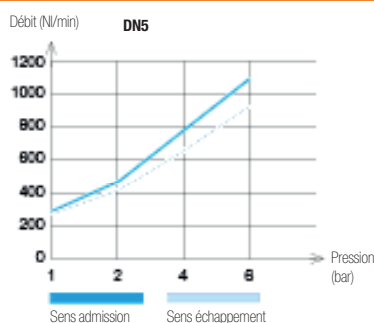

Raccords d'intervention

7926 Corps à sortie à raccordement instantané



Polymère technique, laiton nickelé, NBR

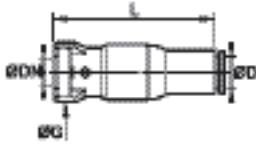

ØD	DN		G	L	kg
6	5	7926 05 06	18,5	44	0,020
8	5	7926 05 08	18,5	49	0,024
10	7,3	7926 07 10	22	58,5	0,044

7921 Corps à sortie piquage, mâle BSPP



Polymère technique, laiton nickelé, NBR

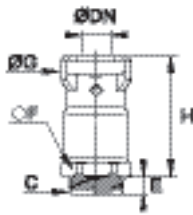

C	DN		E	F	G	H	kg
G1/8	5	7921 05 10	5,5	16	18,5	31,5	0,022
G1/4	5	7921 05 13	5,5	16	18,5	31,5	0,023
	7,3	7921 07 13	5,5	20	22	37,5	0,039
G3/8	7,3	7921 07 17	5,5	20	22	37,5	0,041

7960 Embout droit



Polymère technique, NBR

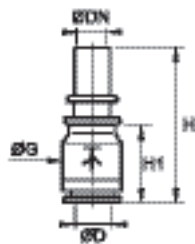

ØD	DN		G	H	H1	kg
6	5	7960 05 06	13,5	36,5	17,5	0,007
8	5	7960 05 08	13,5	37	18	0,003
10	7,3	7960 07 10	16	41	20,5	0,004

7961 Embout droit, mâle BSPP



Polymère technique, laiton nickelé, NBR

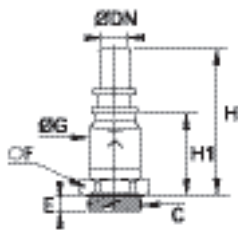

C	DN		E	F	G	H	H1	kg
G1/8	5	7961 05 10	5,5	13	13,5	46	27	0,017
	5	7961 05 13	5,5	16	13,5	46	27	0,019
G1/4	7,3	7961 07 13	5,5	16	16	51,5	31	0,025
	7,3	7961 07 17	5,5	20	16	51,5	31	0,034

Raccords à commande manuelle

Les raccords à commande manuelle offrent un système **fiable** et **durable** d'ouverture et de fermeture du circuit lorsque le système doit être **fréquemment manoeuvré**. Ils permettent de réduire significativement le temps d'intervention sur les circuits pneumatiques.

Avantages produit

Raccords à levier basculant

Alimentation de la conduite en aval assurée par un simple basculement du levier

2 modèles disponibles pour mieux s'adapter à l'installation :

- 3/2 : ouverture, fermeture, purge
- 2/2 : ouverture, fermeture

Compacité et ergonomie (orientable à 360°)

Connexion instantanée sur l'alimentation ou la sortie

Raccords à manchon coulissant

Utilisation unidirectionnelle garantissant la purge du circuit aval

Manipulation dans le sens du tube

Légèreté grâce au matériau aluminium

Idéal pour des installations complexes dans un espace restreint

Identification immédiate du système de purge par la couleur (rouge)

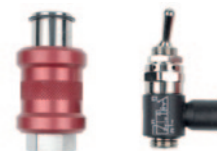

Applications

- Robotique
- Convoyeurs
- Textile
- Plasturgie
- Imprimerie
- Air comprimé
- Conditionnement

Caractéristiques techniques

Fluides adaptés	Air comprimé
Pression d'utilisation	0 à 10 bar Modèle 0669 : 0 à 16 bar
Température d'utilisation	-10°C à +80°C Modèle 0669 : -5°C à +70°C

Matériaux constitutants

Joint : NBR

Vis :

Vanne à levier basculant : laiton nickelé avec joint d'étanchéité
Vanne à manchon coulissant : laiton nickelé

Corps :

Vanne à levier basculant : polymère technique
Vanne à manchon coulissant : laiton nickelé

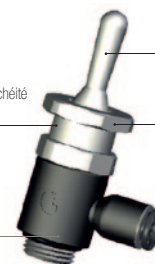

Levier basculant : laiton nickelé

Écrou de fixation : laiton nickelé

Sans silicone

Réglementations

DI : 2002/95/CE (RoHS)
RG : 1907/2006 (REACH)
DI : 97/23/CE (PED)

Principe de fonctionnement

Raccords à levier basculant



Ouvert

Fermé

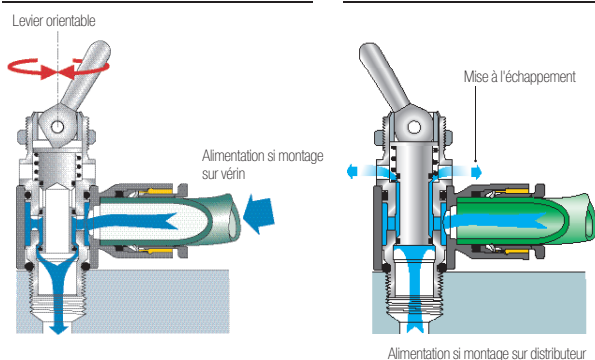

Vannes à manchon coulissant

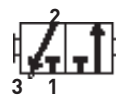

Ouvert : alimentation de la conduite aval

Fermé : mise à l'échappement de la conduite aval

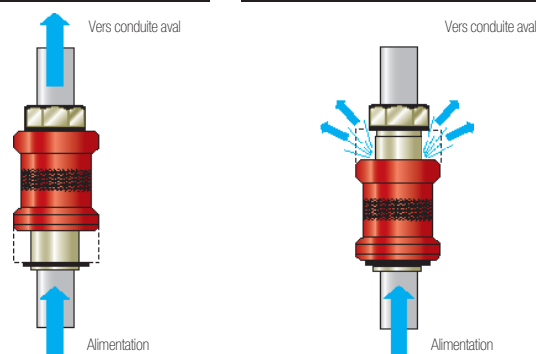

Raccords à commande manuelle

7800

Raccord 3/2 à l'admission à levier basculant, mâle BSPP et métrique



Polymère technique, laiton nickelé, NBR

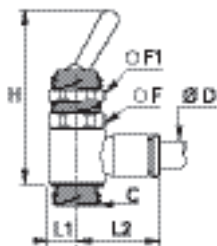

ØD	C		F	F1	H	L1	L2	kg
4	M5x0,8	7800 04 19	14	14	42	7	18,5	0,008
	G1/8	7800 04 10	14	14	43	7	18,5	0,022
6	M5x0,8	7800 06 19	14	14	42	7	18,5	0,009
	G1/8	7800 06 10	14	14	43	7	20	0,023
8	G1/4	7800 06 13	17	14	50,5	9	22	0,048
	G1/8	7800 08 10	14	14	43	7	25	0,023
10	G1/4	7800 08 13	17	14	50,5	9	27	0,048
	G1/4	7800 10 13	17	14	50,5	9	29	0,048

Pour les références 7800 04 19 et 7800 06 19, l'étanchéité sous embase est réalisée par un joint plat PTFE et le couple de serrage à l'assemblage est de 0,16 daN.m maximum.

7801

Raccord 3/2 à l'échappement à levier basculant, mâle BSPP



Polymère technique, laiton nickelé, NBR

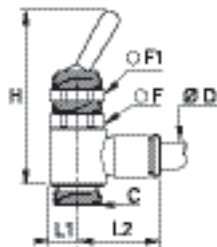

ØD	C		F	F1	H	L1	L2	kg
4	G1/8	7801 04 10	14	14	43	7	18,5	0,023
	G1/8	7801 06 10	14	14	43	7	20	0,023
6	G1/4	7801 06 13	17	14	50,5	9	22	0,048
	G1/8	7801 08 10	14	14	43	7	25	0,026
8	G1/4	7801 08 13	17	14	50,5	9	27	0,049
	G1/4	7801 10 13	17	14	50,5	9	29	0,051

7802

Raccord 2/2 à levier basculant, mâle BSPP



Polymère technique, laiton nickelé, NBR

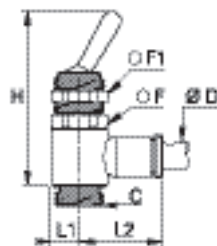

ØD	C		F	F1	H	L1	L2	kg
4	G1/8	7802 04 10	14	14	43	7	18,5	0,023
	G1/8	7802 06 10	14	14	43	7	20	0,024
6	G1/4	7802 06 13	17	14	50,5	9	22	0,050
	G1/8	7802 08 10	14	14	43	7	25	0,024
8	G1/4	7802 08 13	17	14	50,5	9	27	0,052
	G1/4	7802 10 13	17	14	50,5	9	29	0,052

0669

Vanne 3/2 à manchon coulissant, femelle BSPP et métrique



Laiton nickelé, aluminium, NBR

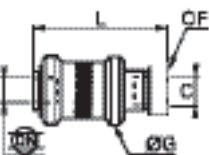

C	DN		F	G	L	kg
M5x0,8	2,5	0669 02 19	10	14	30,5	0,012
G1/8	4	0669 04 10	14	25	48	0,050
G1/4	7	0669 07 13	19	30	58	0,096
G3/8	10	0669 10 17	22	35	68	0,154
G1/2	14	0669 14 21	27	40	75	0,210
G3/4	19	0669 19 27	32	50	83	0,324

Vannes à purge rapide métalliques

La gamme complète de vannes à purge rapide métalliques est proposée en laiton nickelé, aluminium et acier inoxydable. Ces vannes, adaptées à **tous vos environnements**, augmentent la **vitesse de retour** du vérin en faisant passer l'échappement directement à l'atmosphère.

Avantages produit

Gain de temps & compacité Réduction des temps de cycle : vitesse de retour augmentée
Dimensions optimisées pour un encombrement minimum

Silencieux d'échappement intégré sur certains modèles
Excellente capacité d'échappement
Robustesse

Laiton nickelé ou acier inoxydable Idéal pour les applications en environnement contraignant
Orientation au choix
Modularité de l'implantation et du choix du silencieux
Conçu sans zones de rétention pour optimiser les lavages fréquents (acier inoxydable)

Aluminium Protection des personnes grâce au faible niveau sonore
Robustesse et légèreté
Intégration du silencieux pour plus de compacité

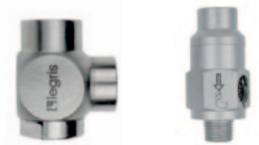

Applications

- Robotique
- Convoyeurs
- Textile
- Plasturgie
- Imprimerie
- Air comprimé
- Conditionnement

Caractéristiques techniques

Fluides adaptés	Air comprimé
Pression d'utilisation	7970 : 0,7 à 10 bar 7971 et 7899 : 2 à 10 bar
Température d'utilisation	7970 : -20°C à +70°C 7971 : -10°C à +70°C 7899 : Filetages G1/8 et G1/4 : -10°C à +120°C Filetages G3/8 à G1 : -20°C à +180°C

Matériaux constitutants

Corps :
Modèle 7970 : laiton nickelé
Modèle 7971 : aluminium anodisé
Modèle 7899 : acier inoxydable

Joint à lèvres :
7970-7971 : élastomère polyuréthane
7899 : G1/8 et G1/4, FKM
G3/8 à G1, polyuréthane

Silencieux intégré :
acier inoxydable (modèle 7971)

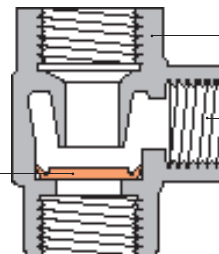

Sans silicone

Réglémentations

DI : 2002/95/CE (RoHS)
RG : 1907/2006 (REACH)
DI : 97/23/CE (PED)

Principe de fonctionnement

Montage sur vérin



Schéma de montage



Vannes à purge rapide métalliques

7970

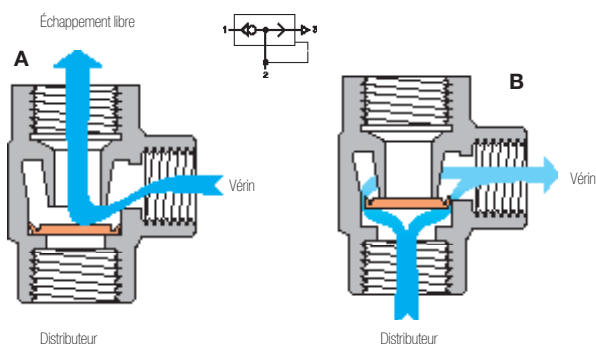
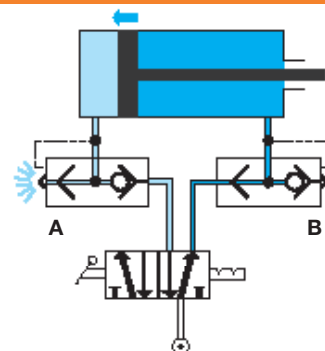
Vanne à purge rapide équerre, femelle BSPP et métrique



Laiton nickelé

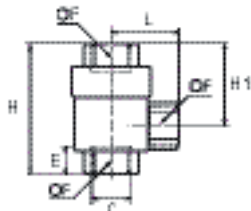

C		E	F	H	H1	L	kg
M5x0,8	7970 19 19	5	10	24,8	15,6	4	0,028
G1/8	7970 10 10	7,5	14	42	28	8	0,084
G1/4	7970 13 13	11	19	53	34,5	11	0,146
G3/8	7970 17 17	12	21	58	36	12	0,149
G1/2	7970 21 21	14	26	71	44	14	0,314
G3/4	7970 27 27	16	32	86	52	18	0,449
G1	7970 34 34	19	38	94	56	19	0,530

Niveau sonore :
 7971 10 10 : 70 dBa
 7971 13 13 : 70 dBa
 7971 17 17 : 72 dBa
 7971 21 21 : 88 dBa

7971

Vanne à purge rapide droite, mâle BSPT / femelle BSPP



Aluminium traité

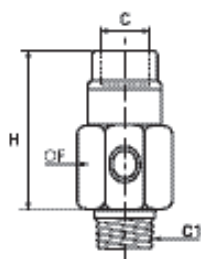

C	C1		F	H	kg
G1/8	R1/8	7971 10 10	18	51	0,013
G1/4	R1/4	7971 13 13	18	49	0,018
G3/8	R3/8	7971 17 17	27	56	0,048
G1/2	R1/2	7971 21 21	34	70	0,086

7899

Vanne à purge rapide, femelle BSPP



Acier inox 316L

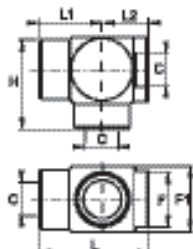

C	DN		F	F1	H	L	L1	L2	kg
G1/8	7	7899 00 10	17	22	31,5	37,5	21	16,5	0,097
G1/4	7	7899 00 13	17	22	31,5	37,5	21	16,5	0,083
G3/8	9	7899 00 17	22	26	37	44,5	25,5	19	0,139
G1/2	12	7899 00 21	27	32	45	54	31	23	0,240
G3/4	18	7899 00 27	38	46	65	79	44	35	0,795
G1	18	7899 00 34	38	46	65	79	44	35	0,674

En complément des vannes à purge 7970 et 7899, vous trouverez une gamme complète de silencieux aux pages suivantes.

Silencieux

Les silencieux, conçus pour être implantés sur les circuits à l'échappement, permettent de **réduire le niveau sonore** des équipements en fonctionnement, améliorant ainsi le confort des utilisateurs.

Avantages produit

Diversité des applications

Régulateurs de débit intégrés sur deux versions
 Compacité maximale sur certains modèles
 Polyéthylène : excellent compromis entre débit d'échappement et atténuation du bruit
 Bronze fritté : robuste et économique
 Acier inoxydable 316L : résistance chimique et mécanique accrue



Robotique
 Textile
 Semi-conducteurs
 Conditionnement
 Air comprimé

Applications

Caractéristiques techniques

Fluides adaptés	Air comprimé
Pression d'utilisation	Polyéthylène : 0 à 10 bar Bronze fritté : 0 à 12 bar Acier inoxydable 316L : 0 à 12 bar
Température d'utilisation	Polyéthylène : -10°C à +80°C Bronze fritté : -20°C à +150°C Acier inoxydable 316L : -20°C à +180°C

Matériaux constitutants

Corps :
 laiton (0670-0673-0675-0671-0677-0672)
 polymère (0674-0676)
 acier inoxydable (0682-0683)

Silencieux :
 bronze fritté (0670-0673-0675-0671-0677-0672)
 polymère (0674-0676)
 acier inoxydable 316L (0682-0683)

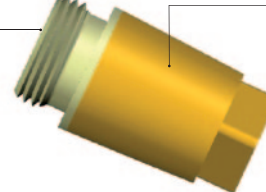

Sans silicone

Réglementations

DI : 2002/95/CE (RoHS)
 RG : 1907/2006 (REACH)
 DI : 97/23/CE (PED)
 DI : 2003/10/CE (Directive bruit)
 Nécessité d'utiliser des protecteurs auditifs si l'exposition > 8 heures (85 dBA)
 RG : 1910.95(b) (OSHA)
 Nécessité d'utiliser des protecteurs auditifs si l'exposition > 8 heures (90 dBA)



Débits et niveaux sonores des silencieux 0672 et 0676

0672	Nombre de tours						Niveau sonore en dBA à 6 bar à 350NI/min
	0	1	2	3	4	5	
0672 00 10	0	200	600	740	-	-	81
0672 00 13	0	300	650	1280	-	-	82
0672 00 17	0	450	950	1300	1500	-	83
0672 00 21	0	830	1430	1800	2100	2220	83

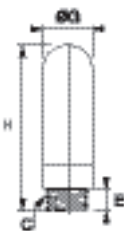

0676	Nombre de tours										Niveau sonore en dBA à 6 bar à 350NI/min
	0	1	2	3	4	5	6	7	8	9	
0676 00 10	0	30	90	210	335	370	390	390	395	395	82
0676 00 13	0	22	25	50	340	750	940	980	1000	1025	84
0676 00 19	0	22	69	97	125	143	-	-	-	-	81
0676 00 17	0	518	1147	1716	2153	2571	2823	2930	-	-	85
0676 00 21		814	1849	2880	4087	5044	5236	-	-	-	86

Silencieux

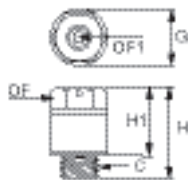

0674 Silencieux polymère, mâle BSPP et métrique

	Polymère technique 	C		E	G	H	kg
		M5x0,8	0674 00 19	4	6,5	23	0,003
		G1/8	0674 00 10	6	12,5	34	0,002
		G1/4	0674 00 13	7	15,5	42,5	0,003
		G3/8	0674 00 17	11,5	18,5	67,5	0,007
		G1/2	0674 00 21	11	23,5	78	0,010
		G3/4	0674 00 27	15,5	38,5	131	0,035
		G1	0674 00 34	19,5	49	160	0,056

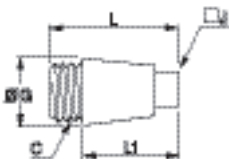

0676 Silencieux polymère réglé, mâle BSPP et métrique

	Polymère technique 	C		F	F1	G	H	H1	kg
		M5x0,8	0676 00 19	8	1,5	9,2	16	11	0,008
		G1/8	0676 00 10	13	2,5	15	20,5	14,5	0,003
		G1/4	0676 00 13	15	4	18	29	22	0,007
		G3/8	0676 00 17	20	6	24	38	30	0,018
		G1/2	0676 00 21	25	8	30	50	40	0,045

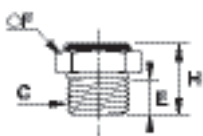

0670 Silencieux, mâle BSPP

	Bronze fritté, laiton 	C		G	J	L	L1	kg
		G1/8	0670 00 10	12	7	22	17	0,007
		G1/4	0670 00 13	15	9	27	21	0,015
		G3/8	0670 00 17	19	11	35	28	0,028
		G1/2	0670 00 21	23	13	43	34	0,049
		G3/4	0670 00 27	30	17	55	45	0,091
		G1	0670 00 34	37	21	65	53	0,152

0673 Silencieux compact, mâle BSPP et métrique

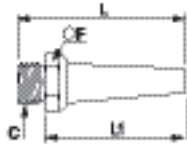

	Bronze fritté, laiton 	C		E	F	H	kg
		M5x0,8	0673 00 19	4	7	8	0,001
		G1/8	0673 00 10	8	14	14	0,008
		G1/4	0673 00 13	8	17	14	0,012
		G3/8	0673 00 17	10	22	18	0,020
		G1/2	0673 00 21	12	27	21	0,042

0675 Silencieux à embase, mâle BSPP et métrique

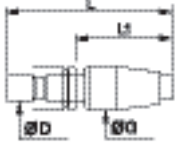

	Bronze fritté, laiton 	C		F	L	L1	kg
		M5x0,8	0675 00 19	7	16	12	0,002
		M7x1	0675 00 55	11	25	19	0,005
		G1/8	0675 00 10	14	42	34	0,014
		G1/4	0675 00 13	17	52	44	0,022
		G3/8	0675 00 17	22	54	44	0,037
		G1/2	0675 00 21	27	65	53	0,072

Silencieux

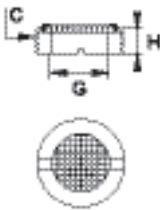

0671 Silencieux encliquetable

	Bronze fritté, laiton nickelé 	ØD		G	L	L1	kg
		4	0671 04 00	13	41,5	24,5	0,015
		6	0671 06 00	15	48	29	0,024
		8	0671 08 00	15	49,5	29,5	0,025
		10	0671 10 00	19,5	68	43,5	0,052
		12	0671 12 00	20	68,5	43	0,052

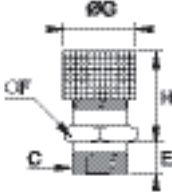

0677 Silencieux miniature, mâle BSPP

	Laiton 	C		G	H	kg
		G1/8	0677 00 10	6	6	0,002
		G1/4	0677 00 13	8	6	0,003
		G3/8	0677 00 17	11	7	0,006
		G1/2	0677 00 21	14	8	0,010
		G3/4	0677 00 27	19	11	0,019
		G1	0677 00 34	25	10	0,025

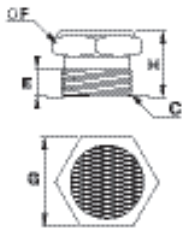

0672 Silencieux régleur de débit, mâle BSPP

	Bronze fritté, laiton nickelé 	C		E	F	G	H min	H max	kg
		G1/8	0672 00 10	8	14	14	17	21	0,017
		G1/4	0672 00 13	8	17	17	20	24	0,029
		G3/8	0672 00 17	10	22	22	20	28	0,058
		G1/2	0672 00 21	12	27	27	28	37	0,094

0682 Silencieux compact, mâle BSPP

	Acier inox 316L 	C		E	F	G	H	kg
		G1/8	0682 00 10	8	7	14	15	0,007
		G1/4	0682 00 13	8	7	17	15	0,011
		G3/8	0682 00 17	10	8	22	18	0,019
		G1/2	0682 00 21	12	10	27	22	0,038
		G3/4	0682 00 27	15	12	32	27	0,063
		G1	0682 00 34	18	14	38	32	0,117

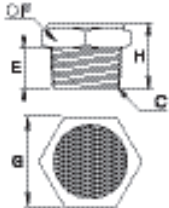
0683 Silencieux compact, mâle NPT

	Acier inox 316L 	C		E	F	G	H	kg
		NPT1/8	0683 00 11	7	7	14	14	0,007
		NPT1/4	0683 00 14	11	7	17	18	0,014
		NPT3/8	0683 00 18	11	8	22	19	0,021
		NPT1/2	0683 00 22	15	10	27	25	0,043

Raccords à compression

Raccords en laiton à bague

Raccords en acier inoxydable à bague

Raccords à canule PL en laiton nickelé



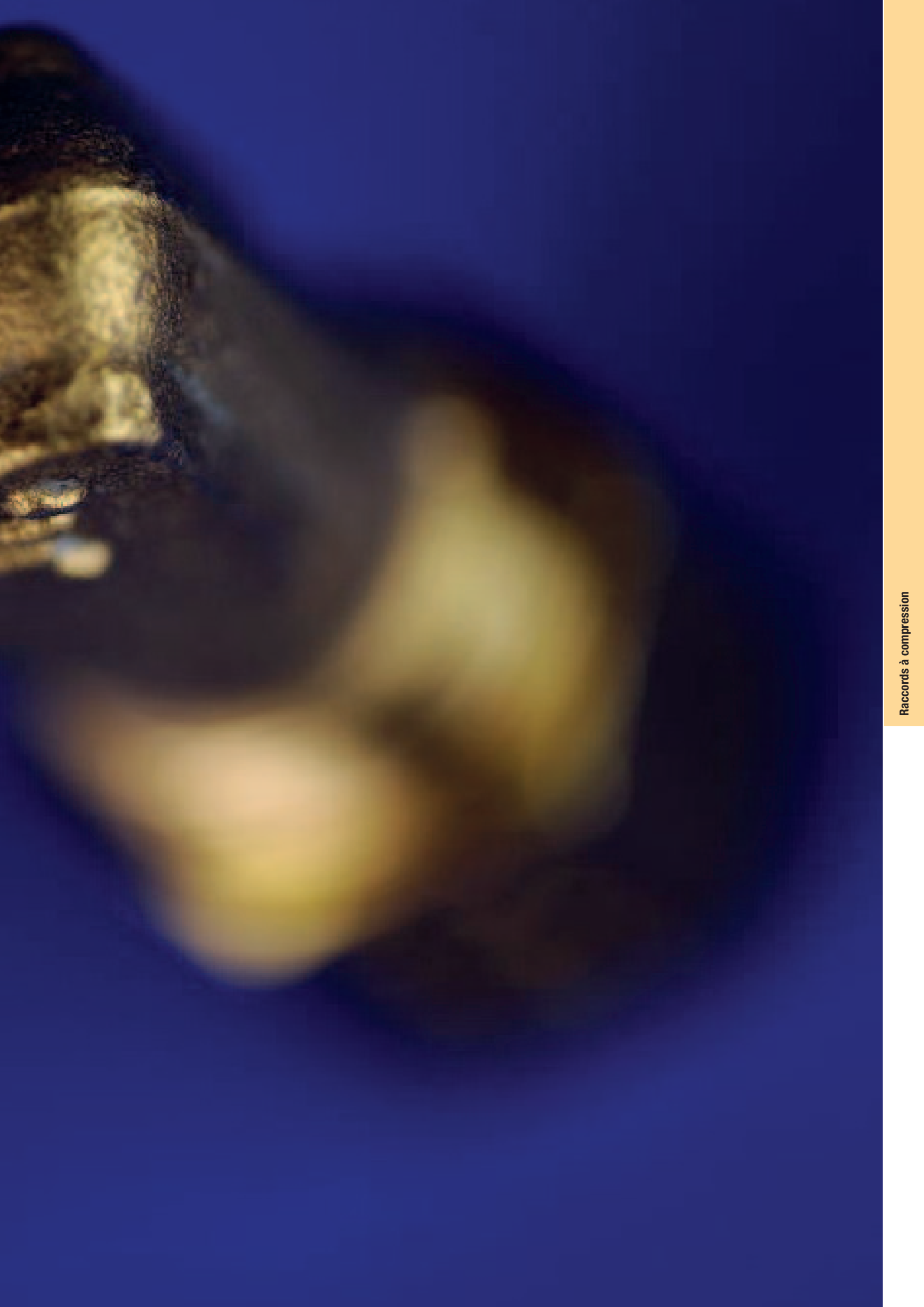

Raccords à compression

Raccords en laiton à bague

(P. 5-5)



Fluides : air comprimé, fluides industriels non corrosifs

Matériaux : laiton matricé ou laiton usiné

Pression : 550 bar

Température : -40°C à +250°C

Ø métrique : 4 mm à 28 mm

Raccords en acier inoxydable à bague

(P. 5-31)



Fluides : air comprimé, liquides de refroidissement, fluides industriels et corrosifs

Matériaux : acier inoxydable 316L

Pression : 400 bar

Température : -40°C à +250°C

Ø métrique : 6 mm à 16 mm

Raccords à canule PL en laiton nickelé

(P. 5-41)



Fluides : air comprimé, fluides industriels peu corrosifs

Matériaux : laiton matricé ou laiton usiné nickelé

Pression : 40 bar

Température : -40°C à +100°C

Ø métrique : 4 mm à 14 mm

Codification standard des raccords à compression

0105 14 27 99

Type-article

01XX : laiton
18XX : inox

Ø

04 = 4 mm
06 = 6 mm
...
20 = 20 mm
28 = 28 mm

Filetage

10 = 1/8
13 = 1/4
...
21 = 1/2
27 = 3/4

Suffixe

39 : joint bi-matière
40 : acier traité
60 : écrou rallongé
70 : écrou polymère
99 : nickel chimique

Codification standard des raccords PL

F3BPL 8/10 -1/4

Type article

FBPL
F3BPL
HBPL
WBPL
...

Ø

2,7/4
4/6
6/8
7,5/10
8/10
10/12
11/14

Filetage

BSPT et NPT :
1/8
1/4
3/8
...
Métrique :
M10
M12

Gamme des raccords à compression en laiton

Raccords en laiton à bague

Raccords d'implantation



Raccords de liaison



Compléments des raccords



Douilles annelées pour tuyau auto-serrant

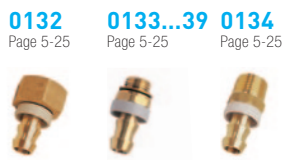

Accessoires



0127
Page 5-30



Raccords à compression en laiton à bague

Ces raccords sont dits "**universels**" parce qu'ils offrent aux utilisateurs un **grand nombre** de possibilités de **raccordement** avec une variété importante de tubes, sans soudure ni préparation. Cette gamme est la **garantie** d'une excellente étanchéité dans le temps avec des performances maximales.

Avantages produit

Simplicité d'utilisation & d'installation

Adapté à une large gamme d'applications pneumatiques et hydrauliques (moyenne pression)
Compatible avec de nombreux fluides industriels
Large choix d'implantations : 22 configurations
Excellente étanchéité grâce au sertissage du raccord sur le tube
Absence de joint afin de garantir une durée de vie maximale
Laiton haute résistance pour une fiabilité mécanique accrue

Nombreuses configurations de tubes possibles

Connexion de différents types de tubes et tuyaux : métalliques, polymères, acier, caoutchouc...
Raccordement de plusieurs diamètres de tubes grâce au système de réduction d'assemblage Parker Legris
Pas de fourrure nécessaire pour les tubes polyamide rigides et semi-rigides, de diamètre inférieur à 14 mm



Air comprimé
Refroidissement
Process automobile
Lubrification
Transport de fluides
Conditionnement
Machines industrielles

Applications

Caractéristiques techniques

Fluides adaptés	Eau, huile d'usinage, carburant, huile hydraulique, air comprimé, fluides chimiques, désinfectants
Pression d'utilisation	Vide à 550 bar
Température d'utilisation	-40°C à +250°C
Couples de serrage	Voir ci-contre page "Caractéristiques techniques"

Les performances dépendent des fluides, du matériau et du tube utilisés. L'utilisation est garantie pour un vide de 755 mm Hg (99 % de vide).

Matériaux constituants

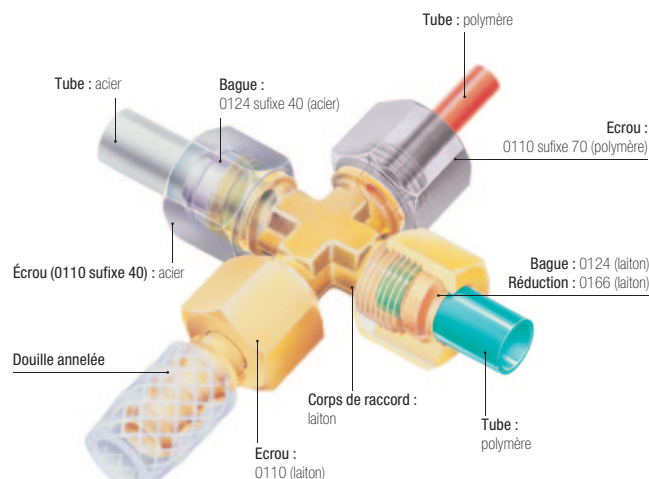

Sans silicone

Combinaisons : Ø tubes / passage du fluide

Le tableau ci-dessous indique les diamètres de passage maximum en fonction des filetages d'implantation sur quelques exemples de diamètres de tubes.

Ø ext. du tube	Filetage BSPP	Passage max.
4-5-6	G1/8	4
6-8-10	G1/4	7
10-12-14	G3/8	11
14-15-16-18	G1/2	14
18-20-22	G3/4	18
22-25-28	G1	24

Longueurs de tubes pour assemblage

Longueur de tube (L) minimum à laisser entre 2 raccords.



ØD	L (mm)	ØD	L (mm)	ØD	L (mm)
4	26,5	12	39	20	51
5	26	14	41	22	54
6	26	15	41	25	62
8	32	16	46,5	28	62
10	39	18	49,5		

Réglementations

CNOMO : E07.21.115N
(pour les équipements robotiques dans l'industrie automobile)

DI : 97/23/CE (PED)
RG : 1907/2006 (REACH)
DI : 2002/95/CE (RoHS)
DI : 94/9/CE (ATEX)

Caractéristiques techniques

Mise en œuvre des raccords à compression

Découpe du tube



Couper le tube polymère ou métal bien d'équerre avec un outil adapté.

Préparation de la connexion



Ébavurer les bords intérieurs et extérieurs (tube métal) ; lorsqu'un cintrage du tube est nécessaire, le réaliser avant le raccordement.

Connexion du tube

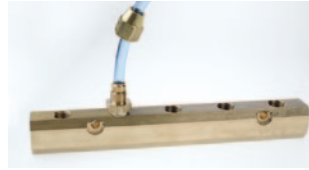

Mettre le tube en butée contre l'épaulement du corps du raccord et pré-visser à la main.

Assemblage final



Visser l'écrou à la clé, afin d'obtenir le sertissage de la bague sur le tube ; le raccordement est réalisé quand le couple de serrage conseillé est atteint (voir tableaux ci-dessous).

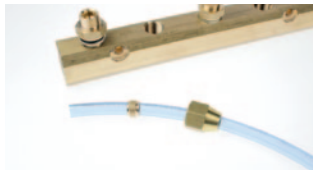

Glisser l'écrou sur le tube ; lubrifier le filetage du corps, la bague et le taraudage de l'écrou pour faciliter le serrage (idem pour la version inox) ; monter la bague sur l'extrémité du tube.



En cas de fluage du tube (diamètre > 14mm), il est recommandé d'utiliser une fourrure.

Spécifications techniques des couples de serrage des écrous

Couple de serrage en daN.m =

couple de serrage maximum d'un écrou 0110 et d'une bague 0124 sur du tube cuivre ou laiton et sur tube acier

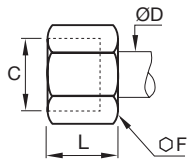

Écrou 0110 et 0110..40

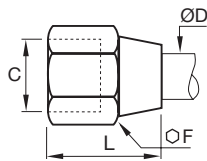

Écrou 0110..60

Ø D (mm)	○ F 0110	○ F 0110..60	daN.m max. cuivre ou laiton	○ F 0110..40	daN.m max. acier
4	10	11	0,7	10	1,5
5	12	13	0,7	12	1,5
6	13	13	1,5	13	2,5
8	14	16	1,5	14	2,5
10	19	20	1,8	19	3
12	22	22	3	22	4,5
14	24	24	3,5	24	5,5
15	24	24	4	24	6
16	27	27	5	27	7
18	30	30	6	30	9
20	32	32	6	32	10
22	36	36	7	36	12
25	41	41	8	41	13
28	42		9		

Raccords spéciaux

Grâce à son savoir-faire et à son expérience, Parker Legris peut étudier, en étroite collaboration avec ses clients et à partir d'un cahier des charges, des raccords à compression spéciaux répondant à des besoins spécifiques.

La gamme de raccords à compression se décline aussi, sur demande, avec un traitement de surface nickel chimique, afin d'améliorer la résistance à la corrosion et la compatibilité chimique des raccords (la référence du raccord se verra alors attribuer un suffixe 99).

Les indications ci-dessus résultent de notre longue expérience. Chaque utilisation étant un cas particulier, elles ne sauraient engager notre responsabilité et nous recommandons à notre clientèle de procéder à des essais dans les conditions réelles d'utilisation.



Caractéristiques techniques

L'utilisation des raccords à compression Parker Legris est conditionnée par les matériaux des tubes mis en œuvre. Vous trouverez ci-après les tableaux récapitulatifs des pressions de service en fonction des matériaux de tubes.

Nature du tube préconisé

Tube cuivre : cuivre « écroui » étiré à froid et en barres droites.

Tube laiton : en barres droites écrouies (pression de service identique au tube cuivre).

Tube « cuivre recuit en couronne » : réduire la pression de service de 35% ; à éviter totalement en cas de vibrations.

Tube acier de circuit : tube « mince » étiré à froid, sans soudure, recuit blanc et en barres droites.

Ø 6 à 16 mm extérieur : épaisseur max. 1 mm
Au-dessus de 16 mm extérieur : épaisseur max. 1,5 mm.

Tube polyamide : semi-rigide

En qualité polyamide rigide, multiplier tous les chiffres de ce tableau par 1,8.

Type de configurations préconisées pour l'assemblage tube-raccords

Montage réalisé avec bague Parker Legris laiton et écrou laiton.

Montage réalisé avec bague Parker Legris acier traité et écrou acier traité (série à suffixe 40).

Montage réalisé avec bague et écrou Parker Legris en laiton.

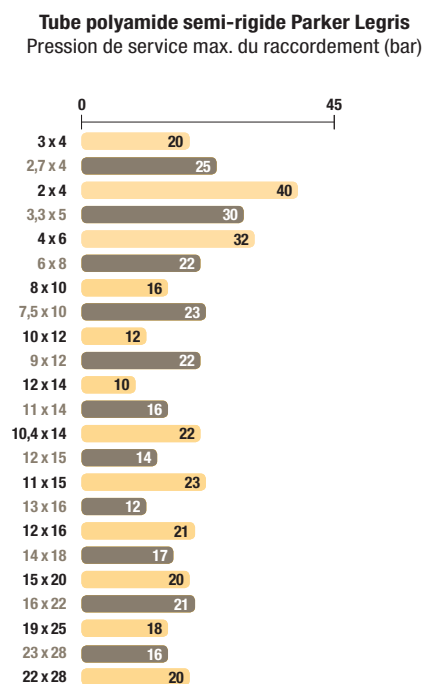
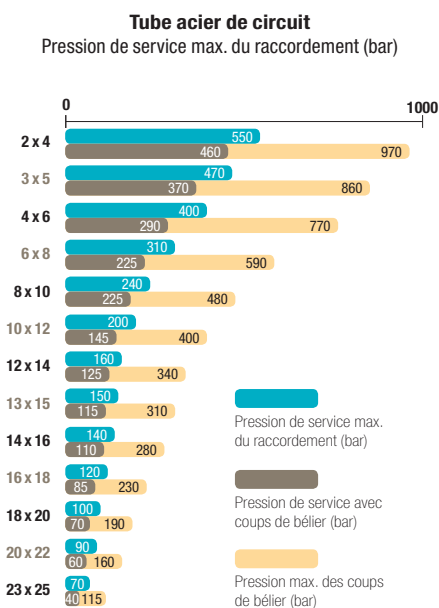
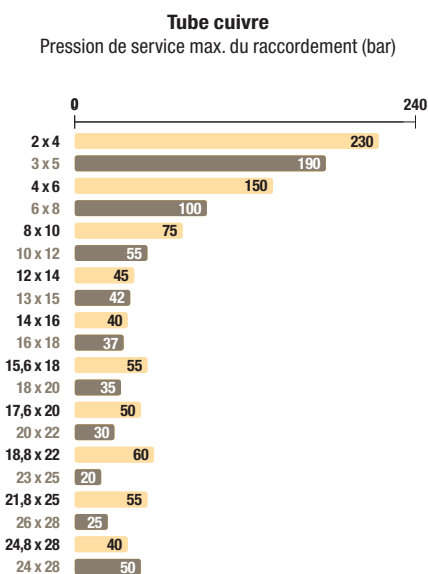

Pour un montage avec un écrou 0110 suffixe 70, la pression maximale est de 10 bar, pour tous les diamètres.

Coefficients pour la pression d'utilisation selon la température pour tubes polyamide semi-rigides

Températures °C	-40°C / -15°C	-15°C / +30°C	+30°C / +50°C	+50°C / +70°C	+70°C / +100°C
Coefficients	1,8	1	0,68	0,55	0,31

Les raccords à compression en laiton Parker Legris ne sont pas compatibles avec l'ammoniaque et ses dérivés.

Les indications ci-dessus résultent de notre longue expérience ; chaque utilisation étant un cas particulier, elles ne sauraient engager notre responsabilité et nous recommandons à notre clientèle de procéder à des essais dans les conditions réelles d'utilisation.

Raccords à compression en laiton

0105

Piquage droit, mâle BSPT



Laiton

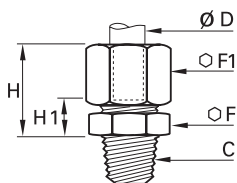

ØD	C		F	F1	H _{max}	H1	kg
4	R1/8	0105 04 10	10	10	17	7	0,012
	R1/8	0105 05 10	11	12	17,5	7,5	0,016
5	R1/4	0105 05 13	14	12	17,5	7,5	0,022
	R1/8	0105 06 10	11	13	18	7,5	0,017
6	R1/4	0105 06 13	14	13	18	7,5	0,024
	R3/8	0105 06 17	17	13	18	8,5	0,031
8	R1/8	0105 08 10	13	14	19,5	7	0,020
	R1/4	0105 08 13	14	14	19,5	7	0,025
	R3/8	0105 08 17	17	14	20,5	8	0,032
10	R1/8	0105 10 10	17	19	24	9	0,043
	R1/4	0105 10 13	17	19	24	9	0,047
	R3/8	0105 10 17	17	19	24	9	0,048
12	R1/2	0105 10 21	22	19	25	10	0,067
	R1/4	0105 12 13	19	22	24	9	0,059
	R3/8	0105 12 17	19	22	24	9	0,060
14	R1/2	0105 12 21	22	22	25	10	0,076
	R1/4	0105 14 13	22	24	25	8	0,068
	R3/8	0105 14 17	22	24	25	8	0,068
15	R1/2	0105 14 21	22	24	26	9	0,080
	R3/4	0105 14 27	27	24	27	10	0,107
	R3/8	0105 15 17	22	24	25	8	0,065
16	R1/2	0105 15 21	22	24	26	9	0,076
	R1/4	0105 16 13	24	27	27	9,5	0,092
	R3/8	0105 16 17	24	27	27	9,5	0,092
18	R1/2	0105 16 21	24	27	27	9,5	0,099
	R3/4	0105 16 27	27	27	28	10,5	0,123
	R1/2	0105 18 21	27	30	30	10,5	0,127
20	R3/4	0105 18 27	27	30	30	10,5	0,138
	R1/2	0105 20 21	30	32	32	11	0,148
	R3/4	0105 20 27	30	32	32	11	0,157
22	R1/2	0105 22 21	32	36	33	11	0,187
	R3/4	0105 22 27	32	36	33	11	0,196
	R1	0105 22 34	36	36	33	11	0,227
25	R3/4	0105 25 27	36	41	36	11	0,261
	R1	0105 25 34	36	41	36	11	0,278
28	R3/4	0105 28 27	41	42	36	11	0,274
	R1	0105 28 34	41	42	36	11	0,283

Nous fabriquons ces raccords avec filetages métriques coniques ou filetages Briggs NPT, sur commande spéciale, lorsque les quantités le justifient.

0105

Piquage droit, mâle NPT



Laiton

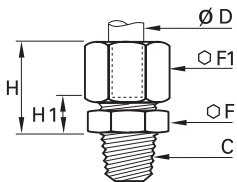

ØD	C		F	F1	H _{max}	H1	kg
6	NPT1/8	0105 06 11	11	13	18	7,5	0,018
	NPT1/4	0105 06 14	14	13	18	7,5	0,027
8	NPT1/8	0105 08 11	13	14	21	7	0,021
	NPT1/4	0105 08 14	14	14	18,5	7	0,026
10	NPT1/4	0105 10 14	17	19	24	9	0,048
	NPT3/8	0105 10 18	17	19	24	9	0,048
	NPT1/2	0105 10 22	22	19	25	10	0,066

Raccords en laiton à bague

Raccords à compression

Raccords à compression en laiton

0101

Piquage droit avec rondelle imperdable, mâle BSPP et métrique



Laiton, polymère technique

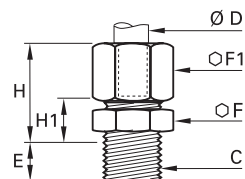

ØD	C		E	F	F1	H _{max}	H1	kg
4	M5x0,8	0101 04 19	5	10	10	16,5	8	0,011
	G1/8	0101 04 10	6,5	13	10	16,5	8	0,016
5	G1/8	0101 05 10	6,5	13	12	17,5	8,5	0,018
	G1/8	0101 06 10	6,5	13	13	18	8,5	0,020
6	G1/4	0101 06 13	8	17	13	18	9,5	0,030
	G1/8	0101 08 10	6,5	13	14	19	8,5	0,021
8	G1/4	0101 08 13	8	17	14	19,5	9	0,032
	G3/8	0101 08 17	11	22	14	20	10,5	0,044
10	G1/4	0101 10 13	8	17	19	24	11	0,049
	G3/8	0101 10 17	11	22	19	24	11,5	0,061
12	G1/4	0101 12 13	8	19	22	24	11	0,062
	G3/8	0101 12 17	11	22	22	24	11,5	0,069
14	G1/2	0101 12 21	12	27	22	24	12	0,089
	G3/8	0101 14 17	11	22	24	25	10,5	0,074
15	G1/2	0101 14 21	12	27	24	25	11	0,094
	G3/8	0101 15 17	11	22	24	25	10,5	0,071
16	G1/2	0101 15 21	12	27	24	25	11	0,093
	G3/8	0101 16 17	11	22	27	27	12	0,092
18	G1/2	0101 16 21	12	27	27	27	12,5	0,109
	G3/4	0101 18 27	13	32	30	29,5	13	0,152
20	G3/4	0101 20 27	13	32	32	31	13	0,164
	G3/4	0101 22 27	13	32	36	32	13	0,195
22	G1	0101 22 34	15	41	36	31	13,5	0,259
	G3/4	0101 25 27	13	36	41	35,5	13	0,261
25	G1	0101 25 34	15	41	41	35,5	13	0,169
	G1	0101 28 34	15	41	42	35,5	13,5	0,300

Filetage avec rondelle joint

Les rondelles-joints référence 0602 se trouvent au chapitre 9.

0101..39

Piquage droit, avec joint bi-matière, mâle BSPP



Laiton, acier zingué avec joint NBR

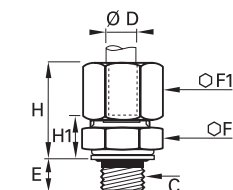

ØD	C		E	F	F1	H _{max}	H1	kg
4	G1/8	0101 04 10 39	5,5	13	10	17,5	9	0,016
5	G1/8	0101 05 10 39	5,5	13	12	18,5	9,5	0,019
6	G1/8	0101 06 10 39	5,5	13	13	19	9,5	0,020
	G1/4	0101 06 13 39	7	17	13	19	10,5	0,030
8	G1/8	0101 08 10 39	5,5	13	14	20	9,5	0,022
	G1/4	0101 08 13 39	7	17	14	20,5	10	0,032
10	G3/8	0101 08 17 39	9,5	22	14	21,5	12	0,045
	G1/4	0101 10 13 39	7	17	19	25	12	0,048
12	G3/8	0101 10 17 39	9,5	22	19	25,5	13	0,062
	G1/4	0101 12 13 39	7	19	22	25	12	0,063
14	G3/8	0101 12 17 39	9,5	22	22	25	13	0,071
	G1/2	0101 12 21 39	10,5	27	22	25	13,5	0,091
15	G3/8	0101 14 17 39	9,5	22	24	26,5	12	0,075
	G1/2	0101 14 21 39	10,5	27	24	26,5	12,5	0,095
16	G3/8	0101 15 17 39	9,5	22	24	26,5	12	0,073
	G1/2	0101 15 21 39	10,5	27	24	26,5	12,5	0,095
18	G3/8	0101 16 17 39	9,5	22	27	28,5	13,5	0,092
	G1/2	0101 16 21 39	10,5	27	27	28,5	14	0,111
20	G1/2	0101 18 21 39	10,5	27	30	31	14	0,129
	G3/4	0101 18 27 39	11,5	32	30	31	14,5	0,155
22	G3/4	0101 20 27 39	11,5	32	32	32,5	14,5	0,164
	G3/4	0101 22 27 39	11,5	32	36	32,5	14,5	0,197
25	G1	0101 22 34 39	13	41	36	33	15,5	0,259
	G1	0101 25 34 39	13	41	41	37,5	15,5	0,309
28	G1	0101 28 34 39	13	41	42	37,5	15,5	0,301

Filetage avec rondelle joint bi-matière

Les rondelles-joints référence 0139 se trouvent au chapitre 9.

Raccords à compression en laiton

0101

Piquage droit, mâle métrique



Laiton

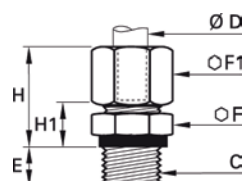

ØD	C		E	F	F1	H _{max}	H1	kg
4	M7x1	0101 04 55	6,5	10	10	16,5	7,5	0,012
	M8x1	0101 04 56	6,5	11	10	16,5	7,5	0,013
5	M8x1	0101 05 56	6,5	11	12	17,5	8	0,016
	M10x1	0101 05 60	6,5	14	12	17,5	8,5	0,020
6	M10x1	0101 06 60	6,5	14	13	18	8,5	0,021
	M10x1,5	0101 06 62	6,5	14	13	18	8,5	0,021
8	M12x1	0101 08 65	8	17	14	19,5	9	0,029
	M12x1,25	0101 08 66	8	17	14	19,5	9	0,029
	M13x1,25	0101 08 68	8	17	14	19,5	9	0,030
	M14x1,25	0101 10 70	8	17	19	24	11	0,047
10	M14x1,5	0101 10 71	8	17	19	24	11	0,047
	M16x1,25	0101 10 74	9	19	19	24	11	0,051
	M16x1,5	0101 10 75	9	19	19	24	11	0,051
	M18x1,5	0101 10 78	9	22	19	24	11,5	0,060
12	M16x1,25	0101 12 74	9	19	22	24	11	0,061
	M16x1,5	0101 12 75	9	19	22	24	11	0,061
	M18x1,5	0101 12 78	9	22	22	24	11,5	0,070
	M18x1,5	0101 14 78	9	22	24	25	10,5	0,077
14	M20x1,5	0101 14 80	10	24	24	25	11	0,084
	M18x1,5	0101 15 78	9	22	24	25	10,5	0,071
16	M20x1,5	0101 16 80	10	24	27	27	12,5	0,102
	M22x1,5	0101 16 82	10	27	27	27	12,5	0,111
18	M22x1,5	0101 18 82	10	27	30	29,5	12,5	0,129
	M24x1,5	0101 18 83	11	30	30	29,5	13	0,142

0114

Piquage droit, femelle BSPP



Laiton

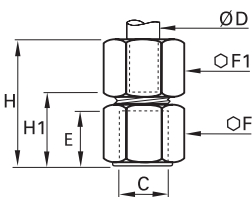

ØD	C		E	F	F1	H _{max}	H1	kg
4	G1/8	0114 04 10	9,5	14	10	26	16,5	0,020
	G1/4	0114 04 13	13,5	17	10	30	20,5	0,030
5	G1/8	0114 05 10	9,5	14	12	28	17	0,023
	G1/4	0114 05 13	13,5	17	12	31	21	0,033
6	G1/8	0114 06 10	9,5	14	13	28	17	0,025
	G1/4	0114 06 13	13,5	17	13	32	21	0,034
8	G3/8	0114 06 17	14	22	13	32	21,5	0,051
	G1/8	0114 08 10	9,5	14	14	29	16,5	0,026
	G1/4	0114 08 13	13,5	17	14	33	20,5	0,036
	G3/8	0114 08 17	14	22	14	34	21	0,052
10	G1/4	0114 10 13	13,5	17	19	37	21,5	0,052
	G3/8	0114 10 17	14	22	19	37	22	0,068
	G1/2	0114 10 21	18,5	27	19	42	26,5	0,099
12	G1/4	0114 12 13	13,5	19	22	36	20,5	0,069
	G3/8	0114 12 17	14	22	22	37	22	0,078
	G1/2	0114 12 21	18,5	27	22	42	26,5	0,109
	G1/4	0114 14 13	13,5	22	24	36	18,5	0,085
14	G3/8	0114 14 17	14	22	24	38	21	0,048
	G1/2	0114 14 21	18,5	27	24	43	25,5	0,113
15	G3/8	0114 15 17	14	22	24	38	21	0,078
	G1/2	0114 15 21	18,5	27	24	43	25,5	0,109
16	G1/4	0114 16 13	13,5	24	27	36	18	0,107
	G3/8	0114 16 17	14	24	27	38	20,5	0,106
	G1/2	0114 16 21	18,5	27	27	44	26	0,127
18	G3/8	0114 18 17	14	27	30	39	19,5	0,140
	G1/2	0114 18 21	18,5	27	30	45	26	0,144
	G3/4	0114 18 27	19,5	32	30	46	27	0,165
	G3/8	0114 20 17	14	30	32	38	18	0,161
20	G1/2	0114 20 21	18,5	30	32	44,5	24	0,173
	G3/4	0114 20 27	19,5	32	32	47	26,5	0,170
22	G3/4	0114 22 27	19,5	32	36	48	26,5	0,204
25	G3/4	0114 25 27	19,5	36	41	50,5	26	0,297

Raccords en laiton à bague

Raccords à compression

Raccords à compression en laiton

0109 Equerre, mâle BSPT



Laiton

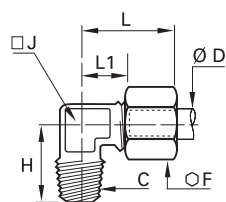

ØD	C		F	H	J	L _{max}	L1	kg
4	R1/8	0109 04 10	10	17	8	19	9,5	0,016
	R1/4	0109 04 13	10	20	10	19	11	0,026
5	R1/8	0109 05 10	12	17,5	8	21	11	0,019
	R1/4	0109 05 13	12	21,5	10	22	12	0,028
6	R1/8	0109 06 10	13	18	8	22	11	0,021
	R1/4	0109 06 13	13	21,5	10	22	12	0,031
8	R1/8	0109 08 10	14	18,5	10	28	15	0,028
	R1/4	0109 08 13	14	22	10	28	15	0,033
	R3/8	0109 08 17	14	24	12	28	15	0,044
10	R1/4	0109 10 13	19	25	12	30	14,5	0,052
	R3/8	0109 10 17	19	25,5	12	30	14,5	0,060
	R1/2	0109 10 21	19	32	19	36	21	0,109
12	R1/4	0109 12 13	22	26	15	30	15	0,074
	R3/8	0109 12 17	22	27	15	30	15	0,077
14	R1/2	0109 12 21	22	32	19	36	21	0,116
	R3/8	0109 14 17	24	30	19	35	18	0,105
15	R1/2	0109 14 21	24	32	19	35	18	0,112
	R3/8	0109 15 17	24	30	19	35	18	0,099
16	R1/2	0109 15 21	24	32	19	35	18	0,106
	R3/8	0109 16 17	27	30	19	39	21	0,120
18	R1/2	0109 16 21	27	33,5	19	39	21	0,130
	R3/4	0109 16 27	27	36,5	23	41	23	0,189
20	R1/2	0109 18 21	30	35,5	23	41	21,5	0,182
	R3/4	0109 18 27	30	36,5	23	41	21,5	0,199
22	R1/2	0109 20 21	32	36,5	23	42	21,5	0,181
	R3/4	0109 20 27	32	38	23	42	21,5	0,200
25	R3/4	0109 22 27	36	40	27	50	30	0,288
	R1	0109 22 34	36	44	27	50	30	0,342
28	R3/4	0109 25 27	41	43	27	54	30	0,325
	R1	0109 25 34	41	44	27	54	30	0,367
28	R3/4	0109 28 27	42	46	32	54	30	0,402
	R1	0109 28 34	42	48	32	54	30	0,384

Nous fabriquons ces raccords avec filetages métriques coniques ou filetages Briggs NPT, sur commande spéciale, lorsque les quantités le justifient.

0109 Equerre, mâle NPT



Laiton

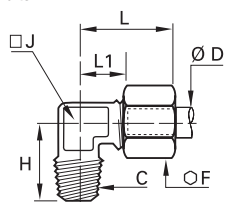

ØD	C		F	H	J	L _{max}	L1	kg
6	NPT1/8	0109 06 11	13	18	8	22	11	0,021
	NPT1/4	0109 06 14	13	21,5	10	22	12	0,030
8	NPT1/8	0109 08 11	14	18,5	10	28	15	0,028
	NPT1/4	0109 08 14	14	22	10	28	15	0,033
10	NPT1/4	0109 10 14	19	25	12	30	14,5	0,053

0199 Equerre orientable, mâle BSPP



Laiton, NBR

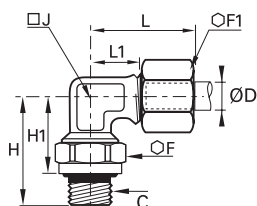

ØD	C		F	F1	H	H1	H1 _{max}	J	L _{max}	L1	kg
4	G1/8	0199 04 10	14	10	23	16	17	8	19	9,5	0,023
	G1/4	0199 04 13	19	10	30,5	22	23,5	10	19	11	0,043
6	G1/8	0199 06 10	14	13	23	16	17	8	22	11	0,027
	G1/4	0199 06 13	19	13	30,5	22	23,5	10	22	12	0,047
8	G1/8	0199 08 10	14	14	24	17	18	10	28	15	0,033
	G1/4	0199 08 13	19	14	30,5	22	23,5	10	28	15	0,051
	G3/8	0199 08 17	22	14	33,5	24	25,5	12	28	15	0,065
10	G1/4	0199 10 13	19	19	31	22,5	24	12	30	14,5	0,068
	G3/8	0199 10 17	22	19	33,5	24	25,5	12	30	14,5	0,079
14	G1/2	0199 10 21	27	19	40	29,5	31	19	37	22	0,138
	G3/8	0199 14 17	22	24	35,5	26	27,5	19	35	18	0,119
18	G1/2	0199 14 21	27	24	40	29,5	31	19	35	18	0,141
	G3/4	0199 18 27	32	30	43,5	32	33,5	23	41	21,5	0,222
22	G3/4	0199 22 27	32	36	45,5	34	36	32	51	31	0,382
	G1	0199 22 34	41	36	54	40,5	43	32	51	31	0,408
28	G1	0199 28 34	41	42	54	40,5	43	32	54	30	0,420

Raccord orientable

Raccords à compression en laiton

0108

Té au centre, mâle BSPT



Laiton

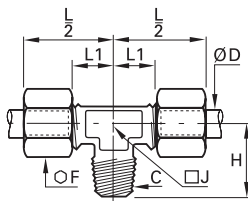

ØD	C		F	H	J	L1	L/2	kg
4	R1/8	0108 04 10	10	17	8	9,5	19	0,025
5	R1/8	0108 05 10	12	17,5	8	11	21	0,017
6	R1/8	0108 06 10	13	18	8	11	22	0,032
	R1/4	0108 06 13	13	21,5	10	16	27	0,047
8	R1/8	0108 08 10	14	18,5	10	15	28	0,045
	R1/4	0108 08 13	14	22	10	15	28	0,050
10	R3/8	0108 08 17	14	24	12	15	28	0,061
	R1/4	0108 10 13	19	25	12	14,5	30	0,084
12	R3/8	0108 10 17	19	25,5	12	14,5	30	0,090
	R1/4	0108 12 13	22	26	15	15	30	0,116
14	R3/8	0108 12 17	22	27	15	15	30	0,117
	R1/2	0108 14 17	24	30	19	18	35	0,153
15	R1/2	0108 14 21	24	32	19	18	35	0,168
	R3/8	0108 15 17	24	30	19	18	35	0,145
16	R1/2	0108 15 21	24	32	19	18	35	0,155
	R3/8	0108 16 17	27	30	19	21	39	0,190
18	R1/2	0108 16 21	27	33,5	19	21	39	0,203
	R3/4	0108 18 21	30	35,5	23	21,5	41	0,265
20	R3/4	0108 18 27	30	36,5	23	21,5	41	0,292
	R1	0108 20 27	32	38	23	21,5	42	0,298
22	R3/4	0108 22 27	36	40	27	29	50	0,435
	R1	0108 22 34	36	44	27	29	50	0,466

Nous fabriquons ces raccords avec filetages métriques coniques ou filetages Briggs NPT, sur commande spéciale, lorsque les quantités le justifient.

0103

Té en bout, mâle BSPT



Laiton

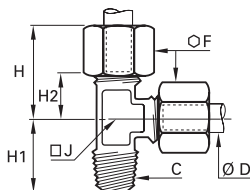

ØD	C		F	H max	H1	H2	J	kg
4	R1/8	0103 04 10	10	19	17	9,5	8	0,025
5	R1/8	0103 05 10	12	21	17,5	11	8	0,030
6	R1/8	0103 06 10	13	22	18	11	8	0,033
	R1/4	0103 06 13	13	27	21,5	16	10	0,048
8	R1/8	0103 08 10	14	28	18,5	15	10	0,045
	R1/4	0103 08 13	14	28	22	15	10	0,050
10	R3/8	0103 08 17	14	28	24	15	12	0,061
	R1/4	0103 10 13	19	30	25	14,5	12	0,084
12	R3/8	0103 10 17	19	30	25,5	14,5	12	0,092
	R1/4	0103 12 13	22	30	26	15	15	0,114
14	R3/8	0103 12 17	22	30	27	15	15	0,120
	R1/2	0103 14 17	24	35	30	18	19	0,161
15	R1/2	0103 14 21	24	35	32	18	19	0,169
	R3/8	0103 15 17	24	35	30	18	19	0,148
16	R1/2	0103 15 21	24	35	32	18	19	0,158
	R3/8	0103 16 17	27	39	30	21	19	0,192
18	R1/2	0103 16 21	27	39	33,5	21	19	0,199
	R3/4	0103 18 21	30	41	35,5	21,5	23	0,269
20	R3/4	0103 18 27	30	41	36,5	21,5	23	0,282
	R1	0103 20 27	32	42	38	21,5	23	0,298
22	R3/4	0103 22 27	36	50	40	29	27	0,435

Nous fabriquons ces raccords avec filetages métriques coniques ou filetages Briggs NPT, sur commande spéciale, lorsque les quantités le justifient.

Raccords en laiton à bague

Raccords à compression

Raccords à compression en laiton

0118

Banjo simple, avec rondelle imperdable, mâle BSPP



Laiton, polymère technique

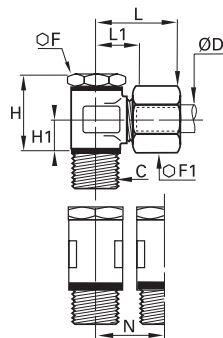

ØD	C		F	F1	H	H1	L _{max}	L1	N	kg
4	G1/8	0118 04 10	14	10	24	9,5	24	14,5	17,5	0,038
	G1/8	0118 05 10	14	12	24	9,5	25	14,5	17,5	0,041
5	G1/4	0118 05 13	17	12	25	10	26	16	21	0,058
	G1/8	0118 06 10	14	13	24	9,5	25	14,5	17,5	0,041
6	G1/4	0118 06 13	17	13	25	10	26	16	21	0,056
	G1/8	0118 08 10	14	14	24	9,5	28	15,5	17,5	0,054
8	G1/4	0118 08 13	17	14	25	10	28	15,5	21	0,057
	G3/8	0118 08 17	22	14	32	13	30	18	26,5	0,111
10	G1/4	0118 10 13	17	19	31	13	34	19	23	0,120
	G3/8	0118 10 17	22	19	32	13	34	19	26,5	0,129
12	G1/4	0118 12 13	17	22	34	14,5	34	19	23	0,126
	G3/8	0118 12 17	22	22	35	14,5	34	19	26,5	0,133
14	G1/4	0118 14 13	17	24	37	16	37	20,5	28	0,154
	G3/8	0118 14 17	22	24	38	16	37	20,5	28	0,195
15	G1/2	0118 14 21	27	24	40	16	38	20,5	32,5	0,208
	G3/8	0118 15 17	22	24	38	16	37	20,5	28	0,190
16	G1/2	0118 15 21	27	24	40	16	38	20,5	32,5	0,198
	G1/2	0118 16 21	27	27	42	16	38	21	32,5	0,221
18	G1/2	0118 18 21	27	30	46	19,5	43	24,5	36	0,366
20	G3/4	0118 20 27	32	32	49	20	44	24,5	39	0,403
22	G3/4	0118 22 27	32	36	53	22	45	24,5	39	0,459

Filetage avec rondelle-joint
Les rondelles-joints référence 0602 se trouvent au chapitre 9.

0118..39

Banjo simple, avec joint bi-matière, mâle BSPP



Laiton, acier zingué avec joint NBR

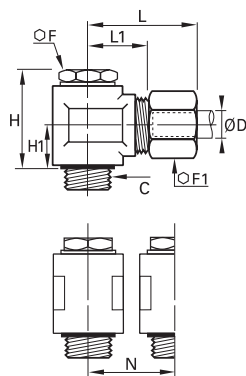

ØD	C		F	F1	H	H1	L _{max}	L1	N	kg
4	G1/8	0118 04 10 39	14	10	23	9,5	24	14,5	17,5	0,038
	G1/8	0118 05 10 39	14	12	23	9,5	25	14,5	17,5	0,041
5	G1/4	0118 05 13 39	17	12	24	10	26	16	21	0,064
	G1/8	0118 06 10 39	14	13	23	9,5	25	14,5	17,5	0,042
6	G1/4	0118 06 13 39	17	13	24	10	26	16	21	0,057
	G1/8	0118 08 10 39	14	14	23	9,5	28	15,5	17,5	0,055
8	G1/4	0118 08 13 39	17	14	24	10	28	15,5	21	0,058
	G3/8	0118 08 17 39	22	14	31,5	13,5	30	18	26,5	0,113
10	G1/4	0118 10 13 39	17	19	30	13	34	19	23	0,118
	G3/8	0118 10 17 39	22	19	31,5	13,5	34	19	26,5	0,128
12	G1/4	0118 12 13 39	17	22	33	14,5	34	19	23	0,128
	G3/8	0118 12 17 39	22	22	34,5	15	34	19	26,5	0,140
14	G1/4	0118 14 13 39	17	24	36	16	37	20,5	28	0,189
	G3/8	0118 14 17 39	22	24	37,5	16,5	37	20,5	28	0,198
15	G1/2	0118 14 21 39	27	24	39	16,5	38	20,5	32,5	0,205
	G3/8	0118 15 17 39	22	24	37,5	16,5	37	20,5	28	0,389
16	G1/2	0118 15 21 39	27	24	40	16,5	38	20,5	32,5	0,202
	G1/2	0118 16 21 39	27	27	40	16,5	38	21	32,5	0,225
18	G1/2	0118 18 21 39	27	30	47	20	43	24,5	36	0,369
20	G3/4	0118 20 27 39	32	32	50	20,5	44	24,5	39	0,394
22	G3/4	0118 22 27 39	32	36	54	22,5	45	24,5	39	0,462

Filetage avec rondelle joint bi-matière
Les rondelles-joints référence 0139 se trouvent au chapitre 9.

Raccords à compression en laiton

0119 Banjo double, avec rondelle imperdable, mâle BSPP

ØD	C	📄	Laiton, polymère technique								kg
			F	F1	H	H1	L1	L/2	N		
4	G1/8	0119 04 10	14	10	24	9,5	14,5	24	17,5	0,049	
6	G1/8	0119 06 10	14	13	24	9,5	14,5	25	17,5	0,056	
	G1/4	0119 06 13	17	13	25	10	16	26,5	21	0,038	
8	G1/8	0119 08 10	14	14	24	9,5	15,5	28	17,5	0,069	
	G1/4	0119 08 13	17	14	25	10	15,5	28	21	0,074	
10	G3/8	0119 08 17	22	14	32	13	18	30,5	26,5	0,140	
	G1/4	0119 10 13	17	19	31	13	19	34	23	0,156	
12	G3/8	0119 10 17	22	19	32	13	19	34	26,5	0,165	
	G1/4	0119 12 13	17	22	34	14,5	19	34	23	0,180	
14	G3/8	0119 12 17	22	22	35	14,5	19	34	26,5	0,182	
	G1/4	0119 14 13	17	24	37	16	20,5	37,5	28	0,246	
14	G3/8	0119 14 17	22	24	38	16	20,5	37,5	28	0,247	
	G1/2	0119 14 21	27	24	40	16	20,5	38	32,5	0,219	

Vis avec rondelle-joint
Les rondelles-joints référence 0602 se trouvent au chapitre 9.

0119..39 Banjo double avec joint bi-matière, mâle BSPP

ØD	C	📄	Laiton, acier zingué avec joint NBR								kg
			F	F1	H	H1	L1	L/2	N		
4	G1/8	0119 04 10 39	14	10	23	9,5	14,5	24	17,5	0,050	
5	G1/8	0119 05 10 39	14	12	23	9,5	14,5	25	17,5	0,049	
	G1/4	0119 05 13 39	17	12	24	10	16	26	21	0,072	
6	G1/8	0119 06 10 39	14	13	23	9,5	14,5	25	17,5	0,056	
	G1/4	0119 06 13 39	17	13	24	10	16	26	21	0,071	
8	G1/8	0119 08 10 39	14	14	23	9,5	15,5	28	17,5	0,072	
	G1/4	0119 08 13 39	17	14	24	10	15,5	28	21	0,080	
10	G3/8	0119 08 17 39	22	14	31,5	13,5	18	30	26,5	0,118	
	G1/4	0119 10 13 39	17	19	30	13	19	34	23	0,156	
12	G3/8	0119 10 17 39	22	19	31,5	13,5	19	34	26,5	0,167	
	G1/4	0119 12 13 39	17	22	33	14,5	19	34	23	0,180	
14	G3/8	0119 12 17 39	22	22	34,5	15	19	34	26,5	0,183	
	G1/4	0119 14 13 39	17	24	36	16	20,5	37	28	0,248	
14	G3/8	0119 14 17 39	22	24	37,5	16,5	20,5	37	28	0,247	
	G1/2	0119 14 21 39	27	24	39	16,5	20,5	38	32,5	0,262	
15	G3/8	0119 15 17 39	22	24	37,5	16,5	20,5	37	28	0,246	
	G1/2	0119 15 21 39	27	24	40	16,5	20,5	38	32,5	0,251	
18	G1/2	0119 18 21 39	27	30	47	20	24,5	43	36	0,469	
20	G3/4	0119 20 27 39	32	32	50	20,5	24,5	44	39	0,638	
22	G3/4	0119 22 27 39	32	36	54	22,5	24,5	45	39	0,610	

Filetage avec rondelle joint bi-matière
Les rondelles-joints référence 0139 se trouvent au chapitre 9.

0106 Union égale

ØD	📄	Laiton				kg
		F	F1	L _{max}	L1	
4	0106 04 00	10	10	28	10	0,016
5	0106 05 00	11	12	31	11	0,023
6	0106 06 00	11	13	32	11	0,026
8	0106 08 00	13	14	36	10	0,031
10	0106 10 00	17	19	42	13	0,070
12	0106 12 00	19	22	42	13	0,092
14	0106 14 00	22	24	45	11	0,104
15	0106 15 00	22	24	45	11	0,097
16	0106 16 00	24	27	48	13	0,141
18	0106 18 00	27	30	53	14	0,186
20	0106 20 00	30	32	56	14	0,211
22	0106 22 00	32	36	60	14	0,283
25	0106 25 00	36	41	64	14	0,396
28	0106 28 00	41	42	64	14	0,399

Raccords à compression en laiton

0113 Union égale avec fixation

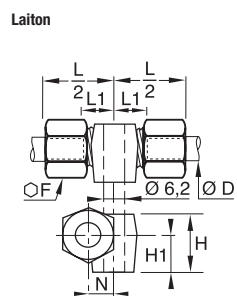

ØD		F	H	H1	L1	L/2	N	kg
4	0113 04 00	10	10,5	7	9,5	19	6	0,022
6	0113 06 00	13	13	9	10	20,5	7	0,033
8	0113 08 00	14	14,5	9,5	11	23,5	8	0,041
10	0113 10 00	19	19,5	12,5	11	26	9	0,082
12	0113 12 00	22	22	14	12	26,5	11	0,107
14	0113 14 00	24	25	16	11	28	12	0,122

0116 Union égale traversée de cloison

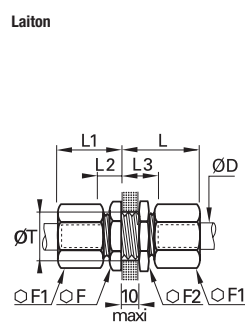

ØD		F	F1	F2	L _{max}	L1 _{max}	L2	L3	ØT _{min}	kg
4	0116 04 00	10	10	13	27	17	7	17	8,3	0,024
5	0116 05 00	13	12	14	28	18	7,5	17,5	10,3	0,035
6	0116 06 00	13	13	14	28	19	7,5	17,5	10,3	0,037
8	0116 08 00	14	14	17	29	20	7	17	12,3	0,045
10	0116 10 00	19	19	22	33	25	9	19	16,5	0,101
12	0116 12 00	22	22	22	33	25	9	19	18,5	0,121
14	0116 14 00	24	24	24	35	25	8	18	20,5	0,145
15	0116 15 00	24	24	24	35	25	8	18	20,5	0,134
16	0116 16 00	27	27	27	36	28	9,5	19,5	22,5	0,189
18	0116 18 00	27	30	30	40	30	10,5	20,5	24,5	0,237
20	0116 20 00	32	30	32	41	31	11	21	27,5	0,274
22	0116 22 00	36	36	36	42	32	11	21	30,5	0,372
25	0116 25 00	36	41	38	46	36	11	21	33,5	0,469



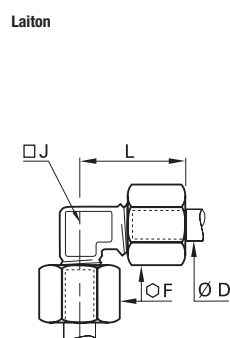











0102 Equerre égale













ØD		F	J	L _{max}	kg
4	0102 04 00	10	5	19	0,016
5	0102 05 00	12	8	21	0,024
6	0102 06 00	13	8	22	0,027
8	0102 08 00	14	10	28	0,038
10	0102 10 00	19	12	30	0,073
12	0102 12 00	22	15	30	0,098
14	0102 14 00	24	19	35	0,133
15	0102 15 00	24	19	35	0,122
16	0102 16 00	27	19	39	0,164
18	0102 18 00	30	23	41	0,231
20	0102 20 00	32	23	42	0,233
22	0102 22 00	36	27	50	0,371
25	0102 25 00	41	27	54	0,446
28	0102 28 00	42	32	54,5	0,478

Raccords à compression en laiton













0104 Té égal

ØD	Laiton	Laiton				kg
		F	H	J	L/2	
4		10	9,5	8	19	0,028
5		12	11	8	21	0,036
6		13	11	8	22	0,040
8		14	15	10	28	0,055
10		19	14,5	12	30	0,105
12		22	15	15	30	0,142
14		24	18	19	35	0,190
15		24	18	19	35	0,175
16		27	21	19	39	0,239
18		30	21,5	23	41	0,330
20		32	21,5	23	42	0,330
22		36	29	27	50	0,518
25		41	29	27	54	0,630
28		42	30	32	55	0,660

0142 Y égal avec fixation

ØD	Laiton	Laiton						Kg
		F	H _{max}	H1	L _{max}	L1	ØT	
4		10	16,5	7	26,5	17	4,2	0,032
6		13	19,5	8,5	28	17	4,2	0,049
8		14	21	8	30	17	6,2	0,061
10		19	24,5	9	37,5	22	6,2	0,128
12		22	26	11	38	23	6,2	0,110
14		24	28	11	41,5	24,5	6,2	0,201
15		24	28	11	41,5	24,5	6,2	0,204
16		27	30	12	43	25	6,2	0,252
18		30	31,5	12	50,5	31	10,2	0,220
25		41	39	14	59	34	10,2	0,728

0107 Croix égale

ØD	Laiton	Laiton				Kg
		F	H	J	L/2	
4		10	9,5	8	19	0,035
5		12	11	8	21	0,047
6		13	11	8	22	0,052
8		14	15	11	28	0,073
10		19	14,5	14	30	0,142
12		22	15	15	35	0,096
14		24	18	20	35	0,246
15		24	18	20	35	0,227
16		27	21	20	39	0,312
18		30	21,5	25	41	0,426
20		32	21,5	25	42	0,429
22		36	29	27	50	0,676
25		41	29	27	50	0,819

Compléments des raccords en laiton

Réductions, bagues et écrous

Ce système original de réduction associé à une gamme complète de bagues et d'écrous permet de monter **sur un même raccord à compression** Parker Legris, des tubes acier, cuivre, laiton ou polymères de **diamètres différents**.

Avantages produit

Solution efficace

Réduction de l'encombrement des montages
Montage rapide et facile, quels que soient les diamètres et les matières des tubes
Gestion des stocks facilitée
Sans silicone

Nombreuses combinaisons

Un seul raccord combinant jusqu'à 4 matériaux et diamètres de tubes et tuyaux différents

Exemple :

- un tube plastique de diamètre 4 mm,
- un tube cuivre de diamètre 8 mm,
- un tube laiton de diamètre 12 mm,
- un tube PVC tressé de diamètre 14 mm

Une gamme complète de bagues et d'écrous afin d'optimiser tous les montages



Air comprimé
Refroidissement
Process automobile
Lubrification
Transport de fluides
Conditionnement
Machines industrielles

Applications

Réglementations

DI : 97/23/CE (PED)
RG : 1907/2006 (REACH)
DI : 2002/95/EC (RoHS)
DI : 94/9/CE (ATEX)

Mise en œuvre et descriptif de l'assemblage

Descriptif	Chronologie de l'assemblage	Produit assemblé
<p>1 Mise en place de la réduction Elle se place dans l'entrée du corps de raccord.</p>	<p>1</p>	
<p>2 Mise en place de la bague Elle se place en bout du tube et vient s'intercaler entre la réduction et l'écrou.</p>	<p>2</p>	
<p>3 Mise en place de l'écrou L'écrou dédié à la réduction se visse directement sur le corps de raccord (couples de serrage : voir page ci-contre).</p>	<p>3</p>	

Compléments des raccords en laiton

Configurations d'assemblage

Le tableau et les informations ci-dessous illustrent les très nombreuses possibilités offertes aux utilisateurs par les raccords à compression Parker Legris. S'y ajoutent les avantages propres à la réduction originale Parker Legris, illustrée en page précédente.



0110 Laiton			0110..60 Laiton		0110..40 Acier	0110..70* Polymère
	0124 Laiton	0111 Laiton BNA**	0124 Laiton	0111 Laiton BNA**	0124...40 Acier	
Aucune bague nécessaire pour assembler le bouchon						Aucune bague nécessaire pour assembler le tube
Bouchon laiton : 0126	Tube cuivre, laiton écroui, polymère et douilles annelées 0122 et 0165	Tube cuivre recuit en couronnes	Tube cuivre écroui si vibrations, efforts latéraux, etc...	Tube cuivre recuit en couronnes, si vibrations, efforts latéraux, etc...	Tube acier ou cuivre : basse / moyenne pression hydraulique, lubrification avant montage	Tubes polymères

* Spécifications d'assemblage pour le bouchon polymère 0110..70

Cette pièce remplit simultanément la fonction bague et écrou pour les montages de tubes polymères souples :

1. Visser manuellement quelques filets de l'écrou-bague plastique sur le corps de raccord ; la partie moletée facilite l'opération.
2. Introduire ensuite le tube polymère, puis le pousser à fond, en butée dans le corps de raccord.
3. Poursuivre manuellement le vissage de l'écrou-bague polymère.
4. Terminer le blocage à la clé plate jusqu'au moment où la clé tourne en s'échappant sur le six pans, qui joue le rôle de limiteur de couple.

NB : ne pas monter le tube dans l'écrou-bague polymère avant de le visser sur le corps de raccord, sous peine de détériorer le taraudage.

** Bureau de Normalisation de l'Automobile

Spécifications techniques des couples de serrage des écrous

Couple de serrage en daN.m =

couple de serrage maximum d'un écrou **0110** et d'une bague **0124** sur du tube cuivre ou laiton et sur tube acier.

Écrou **0110** et **0110..40**

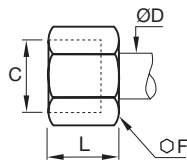

Écrou **0110..60**

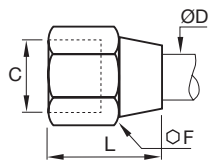

Ø D (mm)	ØF 0110	ØF 0110..60	daN.m max. cuivre ou laiton	ØF 0110..40	daN.m max. acier
4	10	11	0,7	10	1,5
5	12	13	0,7	12	1,5
6	13	13	1,5	13	2,5
8	14	16	1,5	14	2,5
10	19	20	1,8	19	3
12	22	22	3	22	4,5
14	24	24	3,5	24	5,5
15	24	24	4	24	6
16	27	27	5	27	7
18	30	30	6	30	9
20	32	32	6	32	10
22	36	36	7	36	12
25	41	41	8	41	13
28	42		9		

Compléments des raccords à compression en laiton

0166

Réduction trois pièces



Laiton

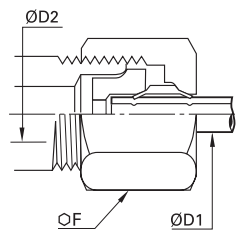

	ØD1	ØD2		F	kg
4	5	0166 04 05		13	0,011
	6	0166 04 06		13	0,011
	8	0166 04 08		14	0,012
	10	0166 04 10		19	0,031
	12	0166 04 12		22	0,044
	14	0166 04 14		24	0,054
5	15	0166 04 15		24	0,056
	6	0166 05 06		13	0,010
	8	0166 05 08		14	0,012
	10	0166 05 10		19	0,030
	12	0166 05 12		22	0,044
	14	0166 05 14		24	0,053
6	16	0166 05 16		27	0,078
	8	0166 06 08		14	0,012
	10	0166 06 10		19	0,030
	12	0166 06 12		22	0,043
	14	0166 06 14		24	0,052
	15	0166 06 15		24	0,054
8	16	0166 06 16		27	0,077
	10	0166 08 10		19	0,027
	12	0166 08 12		22	0,040
	14	0166 08 14		24	0,051
	15	0166 08 15		24	0,053
	16	0166 08 16		27	0,076
10	18	0166 08 18		30	0,100
	12	0166 10 12		22	0,037
	14	0166 10 14		24	0,045
	15	0166 10 15		24	0,047
	16	0166 10 16		27	0,068
	18	0166 10 18		30	0,095
12	20	0166 10 20		32	0,107
	22	0166 10 22		36	0,144
	25	0166 10 25		41	0,209
	14	0166 12 14		24	0,043
	15	0166 12 15		24	0,043
	16	0166 12 16		27	0,066
14	18	0166 12 18		30	0,092
	20	0166 12 20		32	0,102
	22	0166 12 22		36	0,140
	25	0166 12 25		41	0,200
	16	0166 14 16		27	0,060
	18	0166 14 18		30	0,084
15	20	0166 14 20		32	0,095
	22	0166 14 22		36	0,133
	25	0166 14 25		41	0,189
	18	0166 15 18		30	0,081
16	22	0166 15 22		36	0,130
	18	0166 16 18		30	0,078
	20	0166 16 20		32	0,088
	22	0166 16 22		36	0,126
18	25	0166 16 25		41	0,185
	20	0166 18 20		32	0,082
	22	0166 18 22		36	0,118
	25	0166 18 25		41	0,180
20	28	0166 18 28		42	0,176
	20	0166 20 25		41	0,168
	22	0166 22 28		42	0,168



ØD1 : tube à monter ; ØD2 : pour raccord de Ø xx mm.

Chacune des références ci-dessus comprend 3 pièces :

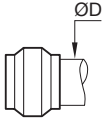

- la réduction proprement dite
- la bague laiton, réf. 0124
- l'écrou

Compléments des raccords à compression en laiton

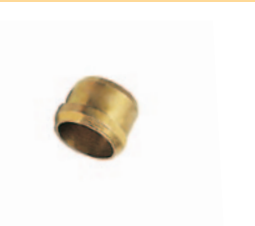
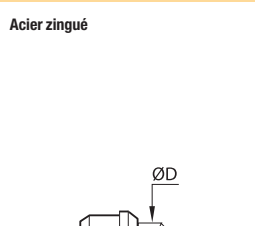

0124 Bague d'étanchéité laiton

	Laiton		ØD		kg
			4	0124 04 00	0,001
			5	0124 05 00	0,001
			6	0124 06 00	0,001
			8	0124 08 00	0,001
			10	0124 10 00	0,003
			12	0124 12 00	0,004
			14	0124 14 00	0,005
			15	0124 15 00	0,004
			16	0124 16 00	0,006
			18	0124 18 00	0,007
			20	0124 20 00	0,009
			22	0124 22 00	0,012
			25	0124 25 00	0,017
			28	0124 28 00	0,017

0124..40 Bague d'étanchéité acier

	Acier zingué		ØD		kg
			4	0124 04 00 40	0,001
			6	0124 06 00 40	0,001
			8	0124 08 00 40	0,001
			10	0124 10 00 40	0,003
			12	0124 12 00 40	0,003
			14	0124 14 00 40	0,005
			15	0124 15 00 40	0,004
			16	0124 16 00 40	0,006
			18	0124 18 00 40	0,007
			20	0124 20 00 40	0,007
			22	0124 22 00 40	0,010
			25	0124 25 00 40	0,014

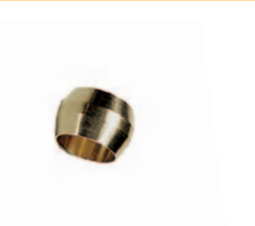
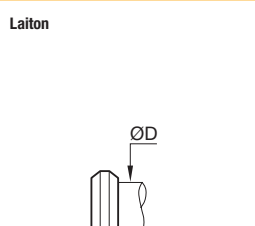

0111 Bague d'étanchéité BNA*

	Laiton		ØD		kg
			4	0111 04 00	0,001
			5	0111 05 00	0,001
			6	0111 06 00	0,001
			8	0111 08 00	0,001
			10	0111 10 00	0,002
			12	0111 12 00	0,002
			14	0111 14 00	0,003
			15	0111 15 00	0,003
			16	0111 16 00	0,003



* Bureau de Normalisation de l'Automobile

Compléments des raccords à compression laiton



0110 Ecrou de serrage laiton

	Laiton	ØD	C		F	L	kg
		4	M8x1	0110 04 00	10	11	0,005
		5	M10x1	0110 05 00	12	11	0,006
		6	M10x1	0110 06 00	13	11	0,008
		8	M12x1	0110 08 00	14	13	0,008
		10	M16x1,5	0110 10 00	19	15	0,019
		12	M18x1,5	0110 12 00	22	15	0,026
		14	M20x1,5	0110 14 00	24	15	0,029
		15	M20x1,5	0110 15 00	24	15	0,028
		16	M22x1,5	0110 16 00	27	17	0,042
		18	M24x1,5	0110 18 00	30	18	0,057
		20	M27x1,5	0110 20 00	32	18	0,057
		22	M30x1,5	0110 22 00	36	19	0,078
		25	M33x1,5	0110 25 00	41	21	0,121
		28	M36x1,5	0110 28 00	42	21	0,110



0110..40 Ecrou de serrage acier

	Acier zingué	ØD	C		F	L	kg
		4	M8x1	0110 04 00 40	10	11	0,004
		5	M10x1	0110 05 00 40	12	11,5	0,005
		6	M10x1	0110 06 00 40	13	12	0,008
		8	M12x1	0110 08 00 40	14	13,5	0,008
		10	M16x1,5	0110 10 00 40	19	16	0,018
		12	M18x1,5	0110 12 00 40	22	16,5	0,027
		14	M20x1,5	0110 14 00 40	24	17	0,030
		15	M20x1,5	0110 15 00 40	24	17	0,029
		16	M22x1,5	0110 16 00 40	27	18	0,042
		18	M24x1,5	0110 18 00 40	30	19	0,056
		20	M27x1,5	0110 20 00 40	32	20,5	0,061
		22	M30x1,5	0110 22 00 40	36	21,5	0,085

0110..60 Ecrou de serrage rallongé laiton

	Laiton	ØD	C		F	L	kg
		4	M8x1	0110 04 00 60	11	14,5	0,007
		5	M10x1	0110 05 00 60	13	17	0,008
		6	M10x1	0110 06 00 60	13	17,5	0,011
		8	M12x1	0110 08 00 60	16	20	0,019
		10	M16x1,5	0110 10 00 60	20	23	0,032
		12	M18x1,5	0110 12 00 60	22	25	0,039
		14	M20x1,5	0110 14 00 60	24	30	0,051
		15	M20x1,5	0110 15 00 60	24	30	0,049
		16	M22x1,5	0110 16 00 60	27	32	0,070
		18	M24x1,5	0110 18 00 60	30	35	0,098
		20	M27x1,5	0110 20 00 60	32	35	0,102
		22	M30x1,5	0110 22 00 60	36	36	0,129

0110..70 Ecrou-bague de serrage polymère technique

	Polymère technique	ØD	C		F	L	kg
		4	M8x1	0110 04 00 70	8	13	0,008
		6	M10x1	0110 06 00 70	11	15	0,002
		8	M12x1	0110 08 00 70	13	16	0,002
		10	M16x1,5	0110 10 00 70	17	19	0,004
		12	M18x1,5	0110 12 00 70	19	19	0,005
		14	M20x1,5	0110 14 00 70	22	20	0,005
		16	M22x1,5	0110 16 00 70	24	21	0,008

Nota : ne pas monter l'écrou-bague polymère sur des tubes métalliques.



Raccords en laiton à bague

Raccords à compression

Douilles annelées rapides pour tuyaux auto-serrants

Cette gamme de raccords répond aux exigences de l'industrie automobile et de la robotique, alliant une **qualité de fabrication optimale CNOMO, une longue durée de vie** et une simplicité de mise en oeuvre pour une utilisation sûre.

Avantages produit

Solution idéale pour tuyaux auto-serrants

Mise en œuvre simple et rapide
Compatible avec les gammes de raccords à compression en laiton Parker Legris
Propriétés mécaniques éprouvées pour l'utilisation industrielle robotisée
Résistance aux étincelles

Solution économique & gain de temps

Le montage ne nécessite ni collier, ni additif, ni temps de préparation du tube
Butée visuelle attestant d'un montage correct et améliorant la sécurité d'utilisation
Démontage par simple découpe du tuyau et réutilisation possible du raccord



Robots de soudure
Air comprimé
Pneumatique
Process automobile
Refroidissement

Applications

Caractéristiques techniques

Fluides adaptés	Liquide de refroidissement, air comprimé						
Pression d'utilisation	0 à 16 bar						
Température d'utilisation	0°C à +100°C (eau) -20°C à +70°C (air)						

Couples de serrage, modèle 0132	DN	6	8	10	14	18	22
	daN.m	0,7	1,5	1,8	3,5	6	7

Les performances dépendent des fluides et du tuyau utilisés.

Matériaux constituants

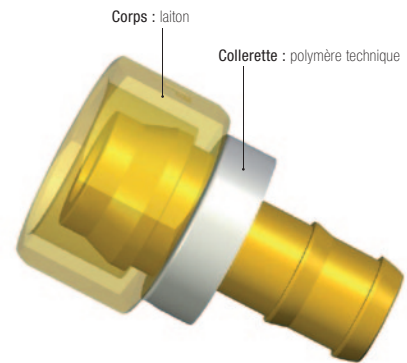

Sans silicone

Mise en œuvre avec l'outil d'emmanchement

Outil conçu pour assembler une douille annelée et un tuyau auto-serrant.

Référence de l'outil : **0650 00 00 05**



Découpe du tube et positionnement dans l'outil

Couper le tuyau bien d'équerre et positionner la douille sur le support de l'outil prévu à cet effet.

Support pour douille

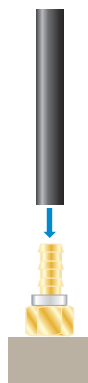

Emmanchement du tube

Actionner l'outil d'emmanchement ; le raccordement est conforme lorsque le tuyau arrive en butée sur la collerette.

Cet outil est conçu pour s'adapter à 5 diamètres de tuyaux différents et permet une manipulation aisée, sans effort.

Support pour douille

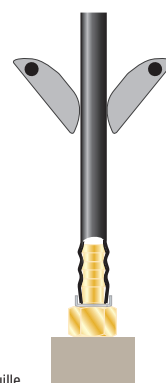

Réglementations

Industrielles

DI : 2002/95/CE (RoHS), 2011/65/CE

DI : 97/23/CE (PED)

RG : 1907/2006 (REACH)

CNOMO : E07.21.115N

Douilles annelées rapides pour tuyaux auto-serrants

0132 Douille annelée rapide pour raccord universel laiton

ØD	ØD1	ØD2		F	G	L	L1	ØT	kg
6	6,3	13	0132 06 56	12	16,5	32,5	12,5	4,8	0,010
8	6,3	13	0132 08 56	14	16,5	29,5	11,5	4,8	0,015
10	6,3	13	0132 10 56	19	16,5	30	14	4,8	0,028
	9,5	16	0132 10 60	19	19,5	34	14	7,5	0,030
14	9,5	16	0132 14 60	24	19,5	35,5	15	7,5	0,050
	12,7	19	0132 14 62	24	23,5	39,5	15	10	0,054
18	12,7	19	0132 18 62	30	23,5	41,5	17	10	0,090
	15,9	23	0132 18 66	30	27	50	17	13,5	0,090
22	19,1	27	0132 22 69	36	30,5	56,5	17	16	0,128

Colerette en polymère technique

0133..39 Douille annelée rapide, avec joint bi-matière, mâle BSPP

ØD1	ØD2	C		E	F	G	H	L	ØT	kg
6,3	13	G1/8	0133 56 10 39	5,5	13	14	20	31,5	4,8	0,012
	13	G1/4	0133 56 13 39	7	17	17	20	33,5	4,8	0,018
9,5	16	G1/4	0133 60 13 39	7	17	17	24	37,5	7,5	0,022
	16	G3/8	0133 60 17 39	9,5	22	22	24	42,5	7,5	0,038
12,7	19	G3/8	0133 62 17 39	9,5	22	22	28	46,5	10	0,045
	19	G1/2	0133 62 21 39	10,5	27	26	28	48,5	10	0,060
15,9	23	G1/2	0133 66 21 39	10,5	27	26	36,5	57	13,5	0,064
	23	G3/4	0133 66 27 39	11,5	32	32	36,5	59	13,5	0,095
19,1	27	G3/4	0133 69 27 39	11,5	32	32	43	65,5	16	0,111

Colerette en polymère technique, filetage avec rondelle-joint bi-matière.
Les rondelles-joints bi-matière référence 0139 se trouvent au chapitre 9.

0134 Douille annelée rapide, mâle BSPT

ØD1	ØD2	C		F	G	L	L1	ØT	kg
6,3	13	R1/8	0134 56 10	14	16,5	32,5	20	4,8	0,015
	13	R1/4	0134 56 13	14	16,5	37	20	4,8	0,020
9,5	16	R1/4	0134 60 13	14	19,5	41	24	7,5	0,022
	16	R3/8	0134 60 17	19	19,5	41,5	24	7,5	0,036
12,7	19	R3/8	0134 62 17	19	23,5	45,5	28	10	0,038
	19	R1/2	0134 62 21	22	23,5	50	28	10	0,062
15,9	23	R1/2	0134 66 21	22	27	58,5	36,5	13,5	0,056
	23	R3/4	0134 66 27	27	27	60,5	36,5	13,5	0,101
19,1	27	R3/4	0134 69 27	27	30,5	67	43	16	0,108

Colerette en polymère technique

La sélection du tuyau auto-serrant se fait par le Ø DN, par exemple :

Douille annelée	Ø ext. (tuyau)	Ø DN (tuyau)	Tuyau auto-serrant
0132 10 56	10	1/4	10..H 56...



Accessoires en laiton

0122 Douille annelée pour tuyau



Laiton

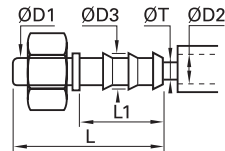

ØD1	ØD2		ØD3	L	L1	ØT min	kg
4	4	0122 04 04	6	37,5	22,5	3	0,004
5	4	0122 05 04	6	37,5	22,5	3	0,003
6	4	0122 06 04	6	37,5	22,5	3	0,005
	7	0122 06 07	9	37,5	22,5	6	0,007
8	6	0122 08 06	8	40	22,5	5	0,007
	7	0122 08 07	9	40	22,5	6	0,008
10	10	0122 08 10	12,5	40	22,5	9	0,013
	7	0122 10 07	9	43	22,5	6	0,010
10	10	0122 10 10	12,5	43	22,5	9	0,014
	10	0122 12 10	12,5	43	22,5	9	0,014
12	13	0122 12 13	15	50	29,5	12	0,018
	13	0122 14 13	15	52	29,5	12	0,019
14	16	0122 14 16	18,5	60,5	38	15	0,308
	13	0122 15 13	15	52	29,5	12	0,019
15	16	0122 15 16	18,5	60,5	38	15	0,032
	13	0122 16 13	15	53,5	29,5	12	0,021
16	16	0122 16 16	18,5	62	38	15	0,032
	16	0122 18 16	18,5	62	38	15	0,032
18	19	0122 18 19	21,5	62	38	18	0,041
	16	0122 20 16	18,5	64	38	15	0,034
20	19	0122 20 19	21,5	64	38	18	0,038
	19	0122 22 19	21,5	64	38	18	0,039
25	19	0122 25 19	21,5	70	38	18	0,049
	25	0122 25 25	27,5	70	38	24	0,054
28	25	0122 28 25	27,5	70	38	24	0,087

0165 Douille annelée pour tube



Laiton

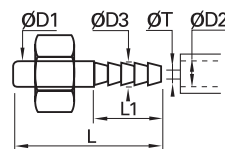

ØD1	ØD2		ØD3	L	L1	ØT min	kg
4	4	0165 04 06	4,3	30	15	2	0,002
5	4	0165 05 06	4,3	30	15	2	0,010
	4	0165 06 06	4,3	30	15	2	0,003
6	6	0165 06 08	6,4	30	15	4	0,004
	8	0165 06 10	8,4	30	15	4	0,004
8	6	0165 08 08	6,4	32,5	15	4	0,006
	8	0165 08 10	8,4	32,5	15	6	0,006
10	10	0165 08 12	10,7	37,5	20	8	0,009
	8	0165 10 10	8,4	35,5	15	6	0,008
10	10	0165 10 12	10,7	40,5	20	8	0,010
	12	0165 10 14	12,7	40,5	20	8	0,012
12	10	0165 12 12	10,7	40,5	20	8	0,011
	12	0165 12 14	12,7	40,5	20	10	0,013
14	12	0165 14 14	12,7	42,5	20	10	0,014
15	13	0165 15 16	13,7	42,5	20	11	0,016
16	13	0165 16 16	13,7	44	20	11	0,018

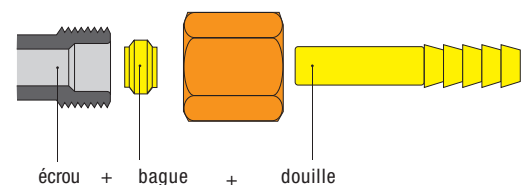

Assemblage : douille annelée

Nos douilles annelées 0122 et 0165 s'utilisent tous types de tuyaux. Elles se montent avec l'écrou et la bague universelle fournis avec le raccord.



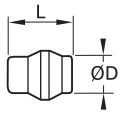

Accessoires en laiton

0126 Bouchon pour raccord à compression

	Laiton 	ØD		L	kg
		4	0126 04 00	10	0,001
		5	0126 05 00	10	0,003
		6	0126 06 00	10	0,003
		8	0126 08 00	11,5	0,006
		10	0126 10 00	13	0,010
		12	0126 12 00	13	0,014
		14	0126 14 00	13,5	0,020
		15	0126 15 00	13,5	0,022
		16	0126 16 00	16	0,029
		18	0126 18 00	16	0,039
		20	0126 20 00	16	0,045
22	0126 22 00	18	0,003		
28	0126 28 00	19,5	0,108		

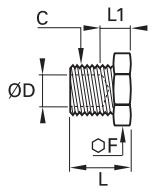

Cette pièce permet de fermer une sortie sur raccord ; elle se monte sans bague.
Lors de l'utilisation définitive de la sortie du raccord, il sera facile de réutiliser l'écrou pour le montage du tube et de stocker le bouchon sur raccord pour une autre utilisation.

0125 Bouchon bout de tube pour raccord à compression

	Laiton 	ØD	C		F	L	L1	kg
		4	M8x1	0125 04 00	10	12	8	0,006
		6	M10x1	0125 06 00	11	13,5	9,5	0,008
		8	M12x1	0125 08 00	14	14	9	0,013
		10	M16x1,5	0125 10 00	17	18	11	0,025
		12	M18x1,5	0125 12 00	19	18	11	0,030
		14	M20x1,5	0125 14 00	22	19	11	0,041

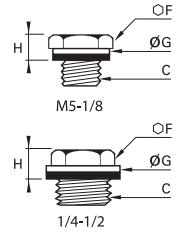

Cette pièce permet de fermer un tube en attente déjà équipé de l'écrou et de la bague à compression.
Munie du même filetage mâle que le taraudage femelle de l'écrou, elle est assemblée au moyen de l'écrou et de la bague prélevés sur le raccord.
Lors de l'utilisation définitive, il suffira de remplacer le bouchon bout de tube par le corps de raccord pour avoir un montage parfait sans modification du tube.

0220 Bouchon à 6 pans, avec rondelle imperdable, mâle BSPP et métrique

	Laiton, polymère technique 	C		F	G	H	kg
		M5x0,8	0220 19 00	8	8	5	0,002
		G1/8	0220 10 00	14	14	7,5	0,011
		G1/4	0220 13 00	17	17	7,5	0,019
		G3/8	0220 17 00	17	22	8,5	0,024
		G1/2	0220 21 00	22	27	10	0,040

Filetage avec rondelle-joint.
M5 : avec fente tournevis, pour serrage.
Pression max. d'utilisation : 20 bar.
Référence avec suffixe 99, pression max. d'utilisation = 250 bar, exemple : 0220 19 00 99.
Caractéristiques générales selon norme BNA 229 (à l'exception du M5) : filetage BSPP : norme ISO 228-1 ; filetage métrique ISO : norme NFE 03-054.

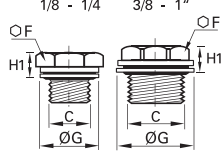
0220..39 Bouchon, avec joint bi-matière, mâle BSPP

	Laiton, acier zingué avec joint NBR 	C		F	G	H1	kg
		G1/8	0220 10 00 39	14	14	6,5	0,012
		G1/4	0220 13 00 39	17	17	6,5	0,020
		G3/8	0220 17 00 39	17	22	8	0,025
		G1/2	0220 21 00 39	22	26	9	0,043
		G3/4	0220 27 00 39	22	32	10	0,060
		G1	0220 34 00 39	27	39,5	10,5	0,089

Bouchon avec rondelle-joint bi-matière.
Les rondelles-joints bi-matière référence 0139 se trouvent au chapitre 9.

Accessoires en laiton

0120 Adaptateur d'orientation, mâle BSPT



Laiton

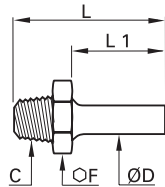

ØD	C		F	L	L1	kg
4	R1/8	0120 04 10	11	25,5	14	0,007
5	R1/8	0120 05 10	11	26	14,5	0,007
6	R1/8	0120 06 10	11	26,5	15	0,008
	R1/4	0120 06 13	14	31	15	0,015
8	R1/8	0120 08 10	11	28,5	17	0,009
	R1/4	0120 08 13	14	33	17	0,016
10	R3/8	0120 08 17	17	33,5	17	0,020
	R1/4	0120 10 13	14	36	20	0,018
	R3/8	0120 10 17	17	36,5	20	0,022
12	R1/2	0120 10 21	22	41	20	0,038
	R1/4	0120 12 13	14	36	20	0,018
	R3/8	0120 12 17	17	36,5	20	0,022
14	R1/2	0120 12 21	22	41	20	0,041
	R3/8	0120 14 17	17	38	21,5	0,024
15	R1/2	0120 14 21	22	42,5	21,5	0,041
	R3/8	0120 15 17	17	38	21,5	0,023
16	R1/2	0120 15 21	22	42,5	21,5	0,041
	R3/8	0120 16 17	17	39,5	23	0,024
18	R1/2	0120 16 21	22	44	23	0,042
	R3/4	0120 18 27	27	47,5	23,5	0,071
20	R3/4	0120 18 27	27	49	25	0,071
	R3/4	0120 20 27	27	48,5	25,5	0,067
22	R1	0120 22 34	36	52,5	25,5	0,116
	R1	0120 25 34	36	57	30	0,119
28	R1	0120 28 34	36	57	30	0,138

0112 Vis pour bague d'étanchéité raccord à compression, mâle métrique



Laiton

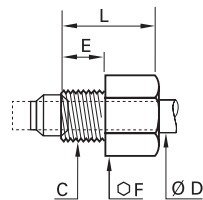



ØD	C		E	F	L	kg
4	M8x1	0112 04 00	7	10	13	0,005
5	M10x1	0112 05 00	7,5	11	13,5	0,007
6	M10x1	0112 06 00	7,5	11	13,5	0,006
8	M12x1	0112 08 00	8	13	15	0,008
10	M16x1,5	0112 10 00	11	17	18	0,018
12	M18x1,5	0112 12 00	11	19	18	0,021
14	M20x1,5	0112 14 00	11	22	18	0,026

Cette pièce a été créée pour permettre le départ d'un tube directement d'un distributeur ou d'un poste d'utilisation au moyen d'un usinage spécial et d'une bague universelle Parker Legris.
Pour les plans des mâches de formes (logement de la bague universelle Parker Legris) veuillez nous consulter.

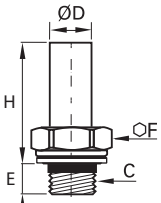

Accessoires en laiton

0128..39 Adaptateur d'orientation avec joint bi-matière, mâle BSPP

	Laiton, acier zingué avec joint NBR		ØD	C		E	F	H	Kg
			4	G1/8	0128 04 10 39	7,5	13	20	0,009
				G1/4	0128 04 13 39	9	17	22	0,015
			6	G1/8	0128 06 10 39	7,5	13	21	0,010
				G1/4	0128 06 13 39	9	17	23	0,016
			8	G1/8	0128 08 10 39	7,5	13	23	0,011
				G1/4	0128 08 13 39	9	17	25	0,017
				G3/8	0128 08 17 39	12	22	26	0,033
				G1/4	0128 10 13 39	9	17	28	0,018
			10	G3/8	0128 10 17 39	12	22	29	0,034
				G1/2	0128 10 21 39	27	27	30	0,048
			14	G3/8	0128 14 17 39	12	22	30,5	0,035
				G1/2	0128 14 21 39	27	27	31,5	0,049
			18	G1/2	0128 18 21 39	27	27	33,5	0,052
				G3/4	0128 18 27 39	14	32	34,5	0,084
				G3/4	0128 22 27 39	14	32	36,5	0,082
			22	G1	0128 22 34 39	16,5	41	38	0,123
			28	G1	0128 28 34 39	16,5	41	42,5	0,149

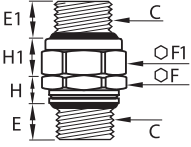

Vis avec rondelle-joint bi-matière

0151..39 Mamelon double orientable, avec joint bi-matière, mâle BSPP

	Laiton, NBR, acier zingué avec joint NBR		C		E	E1	F	F1	H	H1	kg
			G1/8	0151 10 10 39	5,5	7	13	14	6	6,5	0,017
			G1/4	0151 13 13 39	7	8,5	17	19	6,5	9	0,036
			G3/8	0151 17 17 39	9,5	9,5	22	22	9	9	0,057
			G1/2	0151 21 21 39	10,5	10,5	27	27	10	10	0,083
			G3/4	0151 27 27 39	11,5	11,5	32	32	11	10	0,121
			G1	0151 34 34 39	13	13,5	41	41	12,5	10,5	0,230

Vis avec rondelle-joint bi-matière.
Les rondelles-joints bi-matière référence 0139 se trouvent au chapitre 9.

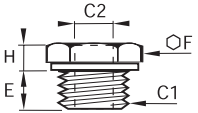
0168..39 Réduction, mâle BSPP joint bi-matière / femelle BSPP et métrique

	Laiton, acier zingué avec joint NBR		C1	C2		E	F	H	kg
			G1/8	M5x0,8	0168 10 19 39	8	14	4,5	0,009
			G1/4	M5x0,8	0168 13 19 39	8	17	5	0,018
				G1/8	0168 13 10 39	8	17	5	0,012
			G3/8	G1/8	0168 17 10 39	10	19	5	0,020
				G1/4	0168 17 13 39	10	19	5	0,013
				G1/8	0168 21 10 39	12	24	7,5	0,052
			G1/2	G1/4	0168 21 13 39	12	24	7,5	0,043
				G3/8	0168 21 17 39	12	24	7,5	0,030
				G1/4	0168 27 13 39	12	32	9,5	0,099
			G3/4	G3/8	0168 27 17 39	12	32	9,5	0,086
				G1/2	0168 27 21 39	12	32	9,5	0,065

Vis avec rondelle-joint bi-matière.
Les rondelles-joints bi-matière référence 0139 se trouvent au chapitre 9.

Accessoires en laiton

0127 Fourrure intérieure laiton pour tube polymère

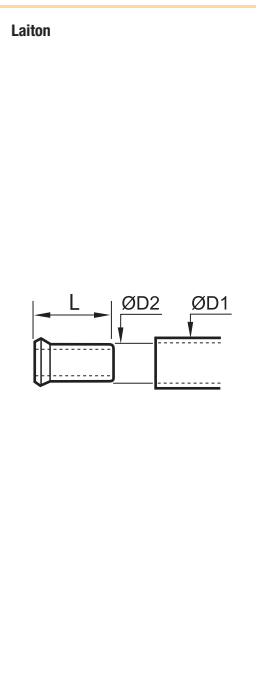

	ØD1	ØD2		L	kg
4	2	0127 04 00		11	0,001
	2,7	0127 04 27		11	0,001
5	3	0127 05 03		11	0,001
	3,3	0127 05 00		11,5	0,009
6	4	0127 06 00		11,5	0,001
8	5,5	0127 08 55		14	0,001
	6	0127 08 00		14	0,001
10	7	0127 10 07		18	0,001
	7,5	0127 10 75		18	0,001
12	8	0127 10 00		18	0,002
	8	0127 12 08		18	0,002
14	9	0127 12 09		18	0,002
	10	0127 12 00		18	0,001
15	11	0127 14 11		18	0,002
	12	0127 14 00		18	0,002
16	12	0127 15 12		18	0,002
18	13	0127 16 13		18	0,003
20	14	0127 18 14		19,5	0,003
22	15	0127 20 15		20,5	0,003
25	16	0127 22 16		21	0,004
	19	0127 25 19		25	0,007

A des températures et pressions élevées, l'emploi de cette pièce, en évitant au tube de se rétracter, garantit un bon accrochage.

Gamme des raccords à compression en acier inoxydable

Raccords à bague

Raccords d'implantation

1805 BSPT Page 5-34	1805 NPT Page 5-34	1814 BSPP Page 5-34	1809 BSPT Page 5-35	1809 NPT Page 5-35	1820 BSPT Page 5-35	1820 NPT Page 5-35
----------------------------------	---------------------------------	----------------------------------	----------------------------------	---------------------------------	----------------------------------	---------------------------------



Raccords de liaison

1806 Page 5-36	1816 Page 5-36	1802 Page 5-36	1804 Page 5-36
--------------------------	--------------------------	--------------------------	--------------------------



Compléments des raccords

1866 Page 5-39	1824 Page 5-39	1810 Page 5-39
--------------------------	--------------------------	--------------------------



Accessoires

1822 Page 5-39	1827 Page 5-39
--------------------------	--------------------------



Raccords en acier inoxydable à bague

Tout inox 316L, ces raccords allient les avantages du raccord à compression dit "universel" à une **excellente tenue** aux ambiances et fluides **agressifs**. Ils résistent aux pressions et températures élevées, ainsi qu'aux coups de bélier et vibrations intenses.

Avantages produit

Utilisation dans tout milieu

Conçu exclusivement en acier inoxydable 316L
Adapté à tous environnements et tous fluides
Résistant aux coups de bélier et vibrations
Excellente étanchéité et maintien du raccord sur le tube
Adapté à une large gamme d'applications pneumatiques et hydrauliques (moyenne pression)
Absence de joint afin de garantir une durée de vie maximale

Nombreuses configurations de tubes

Possibilité de connecter facilement différents types de tubes et diamètres à un même corps de raccord
Pas de fourrure nécessaire pour les tubes en acier inoxydable et en polyamide rigide inférieur à 12 mm



Applications

- Agroalimentaire
- Transport de fluides
- Air comprimé
- Process automobile
- Pétrochimie
- Chimie
- Offshore

Caractéristiques techniques

Fluides adaptés	Tous types de fluides					
Pression d'utilisation	Vide à 400 bar (80 bar en environnements agressifs)					
Température d'utilisation	-40°C à +250°C					

Couples de serrage de l'écrou	DN	6	8	10	12	16
	daN.m	2	3	4	6,5	9,5

Les performances dépendent des fluides et du tube utilisés.
L'utilisation est garantie pour un vide de 755 mm Hg (99 % de vide).

Matériaux constituants

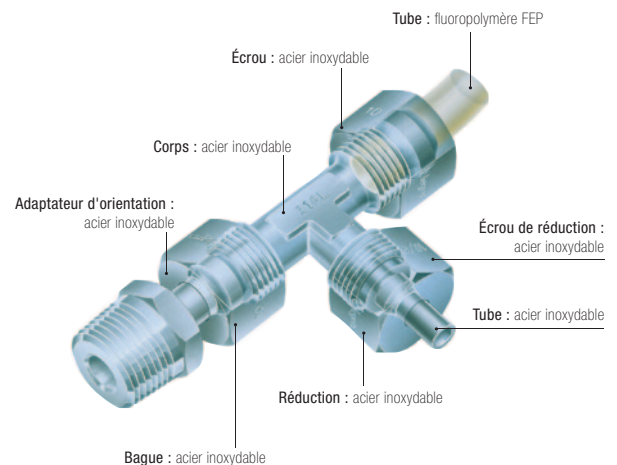

Sans silicone

Combinaisons : Ø tubes / passage du fluide

Le tableau ci-dessous indique les diamètres de passage maximum en fonction des filetages d'implantation sur quelques exemples de diamètres de tubes.

Ø ext. du tube	Filetage BSPP	Passage maximum
6	G1/8	4
6-8-10	G1/4	7
10-12	G3/8	11
16	G1/2	14

Longueurs de tubes pour assemblage

Longueur de tube (L) minimum à laisser entre 2 raccords.



ØD	L mm	ØD	L mm
4	26,5	10	39
6	26	12	39
8	32	16	46,5

Réglementations

DI : 2002/95/CE (RoHS), 2011/65/CE
DI : 97/23/CE (PED)
RG : 1935/2004
RG : 1907/2006 (REACH)
DI : 94/09/CE (ATEX)
FDA : 21 CFR 177.1550
NACE MR0175 : matériaux compatibles
ISO 15156-1/-2/-3 : matériaux compatibles

Raccords en acier inoxydable à bague

Mise en œuvre

Montage

Le raccord se compose de 3 pièces (corps / bague / écrou). Pour la schématisation des étapes de montage, voir page "Raccords à compression en laiton".

Schéma : produit fini assemblé

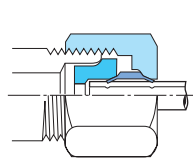

Une très légère déformation intérieure du tube apparaît ; c'est la matérialisation d'un bon sertissage.

Assemblage équerres orientables

Équerre 1802 + Adaptateur 1820 =

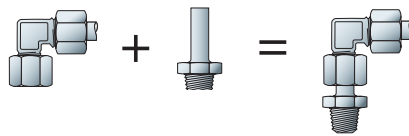

Raccords spéciaux

Si les raccords à compression en acier inoxydable standards ne peuvent être utilisés, Parker Legris peut étudier, sur cahier des charges, des raccords spécifiques.

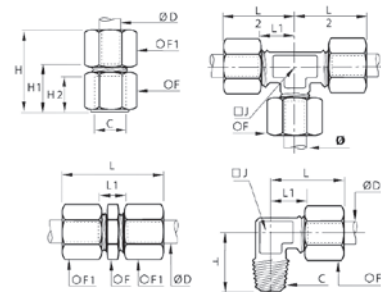

Caractéristiques techniques

L'utilisation des raccords à compression Parker Legris est conditionnée par les matériaux des tubes mis en œuvre. Vous trouverez ci-après les tableaux récapitulatifs des pressions de service en fonction des matériaux de tubes.

Nature du tube préconisé

Tube polyamide semi-rigide ou fluoropolymère

Tube acier inoxydable

Tube « mince » étiré à froid, sans soudure, hyper trempé, décapé et passivé, avec tolérance sur épaisseur +/- 0,1 mm. Emploi exclusif sur tubes acier inoxydable de Ø 6 à 16 mm extérieur (épaisseur maximum 1 mm).

Type de configurations préconisées pour l'assemblage tube / raccords

Montage réalisé avec bague et écrou Parker Legris en acier inoxydable et une fourrure.

Tube acier inoxydable

Tube acier inoxydable : en barres droites écrouies (résultats identiques)
Tube acier inoxydable recuit en couronne : réduire la pression de service de 35% ; à éviter totalement en cas de vibrations.

Tube polyamide semi-rigide

Pression de service max. du raccordement (bar)

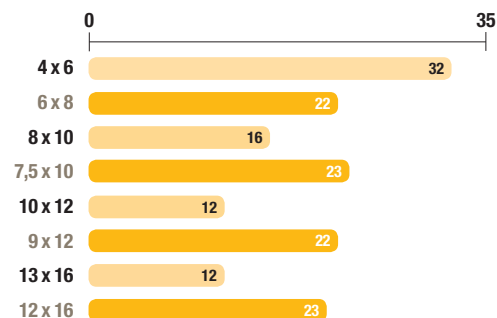

Tube acier inoxydable

Pression de service max. du raccordement (bar)

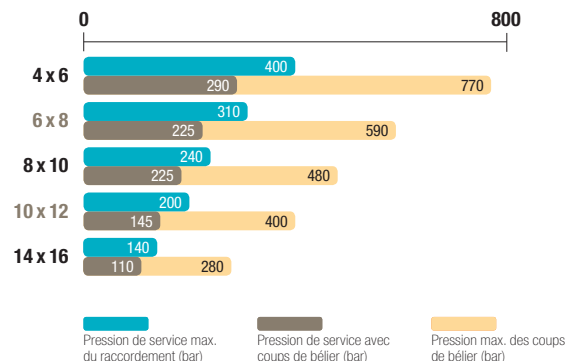

Coefficients pour la pression d'utilisation selon la température pour tubes semi-rigides

Températures °C	-40°C / -15°C	-15°C / +30°C	+30°C / +50°C	+50°C / +70°C	+70°C / +100°C
Coefficients	1,8	1	0,68	0,55	0,31

Les indications ci-dessus résultent de notre longue expérience. Chaque utilisation étant un cas particulier, elles ne sauraient engager notre responsabilité et nous recommandons à notre clientèle de procéder à des essais dans des conditions réelles d'utilisation.

Raccords à compression en acier inoxydable

1805 Piquage droit, mâle BSPT

Acier inox 316L		ØD	C		F	F1	H _{max}	H1	kg
6	R1/8	1805 06 10	12	13	19,5	7,5	0,017		
	R1/4	1805 06 13	14	13	19,5	7,5	0,025		
8	R1/8	1805 08 10	13	14	21	7	0,019		
	R1/4	1805 08 13	14	14	21	7	0,024		
10	R1/4	1805 10 13	17	19	25,5	9	0,044		
	R3/8	1805 10 17	17	19	25,5	9	0,049		
12	R1/2	1805 10 21	22	19	26,5	10	0,076		
	R1/4	1805 12 13	19	22	26	9	0,054		
	R3/8	1805 12 17	19	22	26	9	0,058		
16	R1/2	1805 12 21	22	22	27	10	0,081		
	R3/8	1805 16 17	24	27	28,5	9,5	0,086		
	R1/2	1805 16 21	24	27	28,5	9,5	0,094		

1805 Piquage droit, mâle NPT

Acier inox 316L		ØD	C		F	F1	H _{max}	H1	kg
6	NPT1/8	1805 06 11	12	13	19,5	7,5	0,018		
	NPT1/4	1805 06 14	14	13	19,5	7,5	0,027		
	NPT3/8	1805 06 18	19	13	20,5	8,5	0,033		
	NPT1/2	1805 06 22	22	13	21,5	9,5	0,049		
8	NPT1/8	1805 08 11	13	14	21	7	0,020		
	NPT1/4	1805 08 14	14	14	21	7	0,027		
10	NPT1/4	1805 10 14	17	19	25,5	9	0,045		
	NPT3/8	1805 10 18	19	19	25,5	9	0,055		
	NPT1/2	1805 10 22	22	19	26,5	10	0,083		
12	NPT1/4	1805 12 14	19	22	26	9	0,056		
	NPT3/8	1805 12 18	19	22	26	9	0,061		
	NPT1/2	1805 12 22	22	22	27	10	0,087		
16	NPT3/8	1805 16 18	24	27	28,5	9,5	0,087		
	NPT1/2	1805 16 22	24	27	28,5	9,5	0,097		

1814 Piquage droit, femelle BSPP

Acier inox 316L		ØD	C		E	F	F1	H _{max}	H1	kg
6	G1/8	1814 06 10	7,5	14	13	29	17	0,023		
	G1/4	1814 06 13	11	17	13	29	21	0,032		
8	G1/4	1814 08 13	11	17	14	34,5	20,5	0,033		
	G3/8	1814 10 17	11,5	22	19	38,5	22	0,064		
10	G1/2	1814 10 21	15	27	19	43	26,5	0,093		
	G3/8	1814 12 17	11,5	22	22	39	22	0,072		
12	G1/2	1814 12 21	15	27	22	43,5	26,5	0,100		
	G1/2	1814 16 21	15	27	27	45	26	0,120		

Raccords à compression en acier inoxydable

1809 Equerre, mâle BSPT

Acier inox 316L		ØD	C		F	H	J	L _{max}	L1	kg
6	R1/8	1809 06 10	13	18	8	25,5	13,5	0,021		
	R1/4	1809 06 13	13	23	10	25,5	13,5	0,030		
8	R1/8	1809 08 10	14	20,5	10	28,5	14,5	0,027		
	R1/4	1809 08 13	14	23	10	28,5	14,5	0,031		
10	R1/4	1809 10 13	19	25	12	32,5	16	0,050		
	R3/8	1809 10 17	19	25,5	12	32,5	16	0,058		
12	R1/2	1809 10 21	19	32	18	36,5	20	0,091		
	R1/4	1809 12 13	22	26	14	34	17	0,067		
16	R3/8	1809 12 17	22	27	14	34	17	0,070		
	R1/2	1809 12 21	22	32	18	37	20	0,098		
	R3/8	1809 16 17	27	28,5	18	39,5	21	0,107		
	R1/2	1809 16 21	27	31,5	18	39,5	21	0,114		

1809 Equerre, mâle NPT

Acier inox 316L		ØD	C		F	H	J	L _{max}	L1	kg
6	NPT1/8	1809 06 11	13	19,5	8	25,5	13,5	0,022		
	NPT1/4	1809 06 14	13	25,5	10	25,5	13,5	0,031		
	NPT3/8	1809 06 18	13	28	12	27	15	0,046		
	NPT1/2	1809 06 22	13	34	12	29	17	0,072		
8	NPT1/8	1809 08 11	14	22	10	28,5	14,5	0,028		
	NPT1/4	1809 08 14	14	25,5	10	28,5	14,5	0,033		
10	NPT1/4	1809 10 14	19	27,5	12	32,5	16	0,052		
	NPT3/8	1809 10 18	19	28	12	32,5	16	0,061		
12	NPT1/2	1809 10 22	19	35	18	36,5	20	0,096		
	NPT1/4	1809 12 14	22	28,5	14	34	17	0,069		
16	NPT3/8	1809 12 18	22	29,5	14	34	17	0,074		
	NPT1/2	1809 12 22	22	35	18	37	20	0,102		
	NPT3/8	1809 16 18	27	31	18	39,5	21	0,110		
	NPT1/2	1809 16 22	27	34,5	18	39,5	21	0,116		

1820 Adaptateur d'orientation, mâle BSPT



Acier inox 316L		ØD	C		F	L	L1	kg
6	R1/8	1820 06 10	12	26,5	15	0,009		
	R1/4	1820 06 13	14	31	15	0,017		
8	R1/8	1820 08 10	12	28,5	17	0,008		
	R1/4	1820 08 13	14	33	17	0,016		
10	R1/4	1820 10 13	14	36	20	0,016		
	R3/8	1820 10 17	17	36,5	20	0,025		
12	R1/2	1820 10 21	22	41	20	0,052		
	R1/4	1820 12 13	14	36	20	0,016		
16	R3/8	1820 12 17	17	36,5	20	0,022		
	R1/2	1820 12 21	22	41	20	0,048		
	R3/8	1820 16 17	17	39,5	23	0,022		
	R1/2	1820 16 21	22	44	23	0,038		

1820 Adaptateur d'orientation, mâle NPT

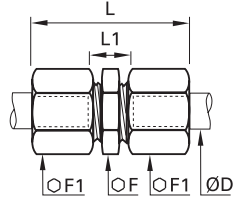

Acier inox 316L		ØD	C		F	L	L1	kg
6	NPT1/8	1820 06 11	12	26,5	15	0,009		
	NPT1/4	1820 06 14	14	31	15	0,019		
8	NPT1/8	1820 08 11	12	28,5	17	0,009		
	NPT1/4	1820 08 14	14	33	17	0,019		
10	NPT1/4	1820 10 14	14	36	20	0,018		
	NPT3/8	1820 10 18	19	36,5	20	0,032		
12	NPT1/2	1820 10 22	22	41	20	0,060		
	NPT1/4	1820 12 14	14	36	20	0,019		
16	NPT3/8	1820 12 18	19	36,5	20	0,028		
	NPT1/2	1820 12 22	22	41	20	0,053		
	NPT3/8	1820 16 18	19	39,5	23	0,027		
	NPT1/2	1820 16 22	22	44	23	0,042		

Raccords à compression en acier inoxydable

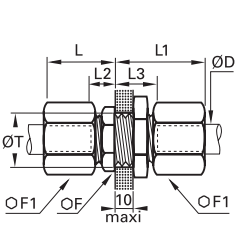

1806 Union égale

	<p>Acier inox 316L</p> 	<p>ØD</p> 	F	F1	L_{max}	L1	kg
		<p>6 1806 06 00</p> <p>8 1806 08 00</p> <p>10 1806 10 00</p> <p>12 1806 12 00</p> <p>16 1806 16 00</p>	12	13	34,5	11	0,025
			13	14	38,5	10	0,029
			17	19	46	13	0,066
			19	22	47	13	0,085
			24	27	51	13	0,135

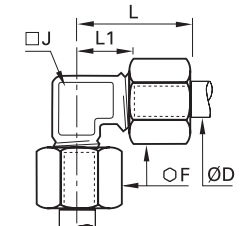

1816 Union égale traversée de cloison

	<p>Acier inox 316L</p> 	<p>ØD</p> 	F	F1	L_{max}	L1_{max}	L2	L3	ØT_{min}	kg
		<p>6 1816 06 00</p> <p>8 1816 08 00</p> <p>10 1816 10 00</p> <p>12 1816 12 00</p> <p>16 1816 16 00</p>	13	13	28	19	7,5	17	10,5	0,034
			14	14	29	20	7	17	12,5	0,042
			19	19	33	25	9	19	16,5	0,094
			22	22	33	25	9	19	18,5	0,113
			27	27	36	28	9,5	19,5	22,5	0,179

1802 Equerre égale

	<p>Acier inox 316L</p> 	<p>ØD</p> 	F	J	L_{max}	L1	kg
		<p>6 1802 06 00</p> <p>8 1802 08 00</p> <p>10 1802 10 00</p> <p>12 1802 12 00</p> <p>16 1802 16 00</p>	13	8	25,5	13,5	0,028
			14	10	28,5	14,5	0,035
			19	12	32,5	16	0,071
			22	14	34	17	0,093
			27	18	39,5	21	0,151

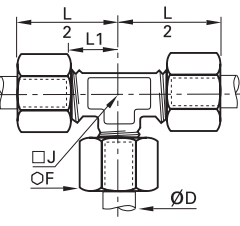
1804 Té égal

	<p>Acier inox 316L</p> 	<p>ØD</p> 	F	J	L1	L/2	kg
		<p>6 1804 06 00</p> <p>8 1804 08 00</p> <p>10 1804 10 00</p> <p>12 1804 12 00</p> <p>16 1804 16 00</p>	13	8	13,5	25,5	0,040
			14	10	14,5	28,5	0,050
			19	12	16	32,5	0,103
			22	14	17	34	0,133
			27	18	21	39,5	0,214

Raccords en acier inoxydable
à bague

Raccords à compression

Compléments des raccords en acier inoxydable

Réductions, bagues et écrous

Ce système original de réduction associé à une gamme complète de bagues et d'écrous permet de monter **sur un même raccord à compression** Parker Legris, des tubes acier inoxydable, fluoropolymères et autres polymères de **diamètres différents**.

Avantages produit

Solution efficace

Limitation de l'encombrement des montages
Montage rapide et facile, quels que soient les diamètres et les matières des tubes
Gestion des stocks facilitée
Sans silicone

Nombreuses combinaisons

Un seul raccord pour 3 matériaux et diamètres de tubes
Exemple : • un tube PE Advanced de diamètre 6 mm,
• un tube acier inoxydable de diamètre 8 mm,
• un tube fluoropolymère de diamètre 12 mm
ou un tube PVC tressé de diamètre 12 mm
Une gamme complète de bagues et d'écrous afin d'optimiser tous les montages



Agroalimentaire
Transport de fluides
Air comprimé
Process automobile
Pétrochimie
Refroidissement & chauffage
Chimie
Offshore

Applications

Mise en œuvre et descriptif de l'assemblage

Descriptif	Chronologie de l'assemblage	Produit assemblé
<p>1 Mise en place de la réduction Elle se place dans l'entrée du corps de raccord.</p>	<p>1</p>	
<p>2 Mise en place de la bague Elle se place en bout de tube et vient s'intercaler entre la réduction et l'écrou.</p>	<p>2</p>	
<p>3 Mise en place de l'écrou L'écrou dédié à la réduction se visse directement sur le corps du raccord (couples de serrage : voir page ci-contre).</p>	<p>3</p>	

Assemblage : douille annelée

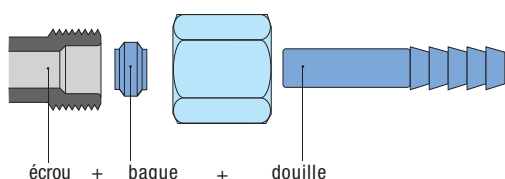



Réglementations

DI : 2002/95/CE (RoHS), 2011/65/CE
DI : 97/23/CE (PED)
RG : 1935/2004
RG : 1907/2006 (REACH)
DI : 94/09/CE (ATEX)
FDA : 21 CFR 177.1550
NACE MR0175 : matériaux compatibles
ISO 15156-1/-2/-3 : matériaux compatibles

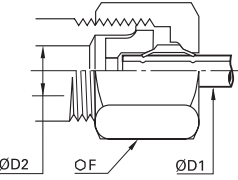

Notre douille annelée 1822 s'utilise aussi avec différents types de tuyaux. Elle se monte avec l'écrou et la bague universelle fournis avec le raccord.

Raccords à compression en acier inoxydable

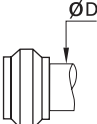

1866 Réduction trois pièces

	Acier inox 316L 	ØD1	ØD2		F	kg
		6	8	1866 06 08	14	0,011
		6	10	1866 06 10	19	0,028
			12	1866 06 12	22	0,040
			10	1866 08 10	19	0,026
		8	12	1866 08 12	22	0,037
			16	1866 08 16	27	0,071
		10	12	1866 10 12	22	0,034
			16	1866 10 16	27	0,065
			12	1866 12 16	27	0,061

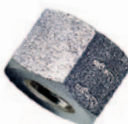
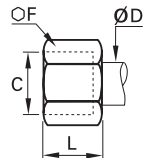

1824 Bague d'étanchéité inox

	Acier inox 316L 	ØD		kg
		6	1824 06 00	0,001
		8	1824 08 00	0,001
		10	1824 10 00	0,003
		12	1824 12 00	0,004
		16	1824 16 00	0,005

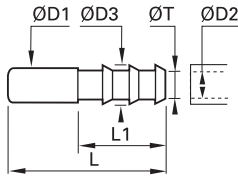

1810 Ecrou de serrage inox

	Acier inox 316L 	ØD	C		F	L	kg
		6	M10x1	1810 06 00	13	11	0,007
		8	M12x1	1810 08 00	14	13	0,008
		10	M16x1,5	1810 10 00	19	15	0,017
		12	M18x1,5	1810 12 00	22	15	0,024
		16	M22x1,5	1810 16 00	27	17	0,041

1822 Douille annelée pour tuyau

	Acier inox 316L 	ØD1	ØD2		ØD3	L	L1	ØT min	kg
		6	7	1822 06 07	9	37,5	22,5	6	0,006
			6	1822 08 06	8	40	22,5	5	0,007
		8	7	1822 08 07	9	40	22,5	6	0,007
			10	1822 08 10	12,5	40	22,5	9	0,011
		10	7	1822 10 07	9	43	22,5	6	0,009
			10	1822 10 10	12,5	43	22,5	9	0,013
		12	10	1822 12 10	12,2	43	22,5	9	0,012
			13	1822 12 13	15	50	29,5	13	0,016

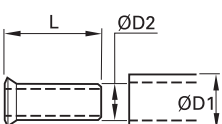
1827 Fourrure intérieure inox pour tube

	Acier inox 316L 	ØD1	ØD2		L	kg
		6	4	1827 06 00	11,5	0,001
		8	6	1827 08 00	14	0,001
		10	8	1827 10 00	18	0,001
		12	9	1827 12 09	18	0,001
			10	1827 12 00	18	0,001
16	14	1827 16 00	18	0,002		

Cette fourrure doit être impérativement utilisée avec le tube fluoropolymère, à toutes températures et pressions compatibles avec l'ensemble raccord / tube.

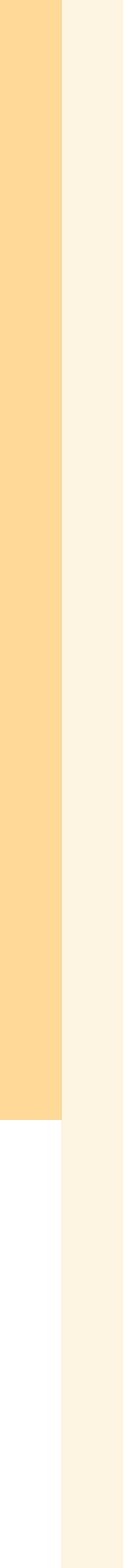

Gamme des raccords à canule PL en laiton nickelé

Raccords à canule en laiton nickelé PL

Raccords d'implantation

FBPL NPT Page 5-43	F3BPL BSPT Page 5-43	F4BPL BSPP Page 5-43	F8BPL Métrique Page 5-43	CBPL NPT Page 5-44	C3BPL BSPT Page 5-44
---------------------------------	-----------------------------------	-----------------------------------	---------------------------------------	---------------------------------	-----------------------------------



C4BPL BSPP Page 5-44	C8BPL Métrique Page 5-44	RBPL NPT Page 5-45	R3BPL BSPT Page 5-45	SBPL NPT Page 5-45	S3BPL BSPT Page 5-45
-----------------------------------	---------------------------------------	---------------------------------	-----------------------------------	---------------------------------	-----------------------------------



Raccord banjo

COR4BPL
BSPP
Page 5-45



Raccords de liaison

HBPL
Union
Page 5-46



JBPL
Union
Page 5-46



WBPL
Traversée
de cloison
Page 5-46



Complément des raccords PL

BPLM
Erou
Page 5-46



Raccords à canule PL en laiton nickelé

Cette gamme de raccords Parker Legris est dotée d'un système d'étanchéité **garanti sans rétention**. Les raccords PL, adaptés aux tubes souples, sont **démontables et réutilisables**. Ils offrent une bonne compatibilité avec une grande variété de fluides.

Avantages produit

Ergonomie & rapidité d'assemblage

Vissage aisé à la main et sans outil, grâce au moletage de l'écrou
 Montage et démontage rapides
 Compatible avec tous les tubes souples de dureté 90 shore A (polyuréthane, polyamide, polyéthylène, fluoropolymère...)
 Butée mécanique sur le corps pour prévenir tout risque de sur-serrage

Performances

Système particulier d'ancrage du tube assurant la non-rétention et de bonnes performances à l'arrachement
 Système d'étanchéité direct fiable, sans joint et sans bague d'ancrage
 Basse et moyenne pression
 Nickelé pour une résistance accrue à la corrosion



Applications

- Agroalimentaire
- Peinture
- Pneumatique
- Chimie
- Soudure
- Laboratoires
- Ferroviaire

Caractéristiques techniques

Fluides adaptés	Air comprimé Autres fluides : nous consulter
Pression d'utilisation	Vide à 40 bar
Température d'utilisation	-40°C à +100°C

Effort de traction maximal avant arrachement d'un tube polyamide (BSPP et métrique)	Ø	2,7/4	4/6	6/8	7,5/10	8/10	10/12	11/14
	daN	11	41	52	88	67	79	149

Les performances dépendent des fluides, du matériau et du tube utilisés.
 L'utilisation est garantie pour un vide de 755 mm Hg (99 % de vide).

Matériaux constituants

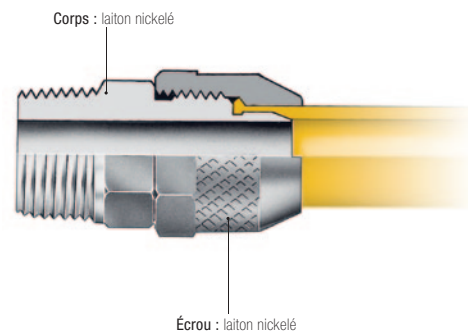

Sans silicone

Mise en œuvre

Découpe du tube



Couper le tube polymère bien d'équerre.

Préparation de la connexion

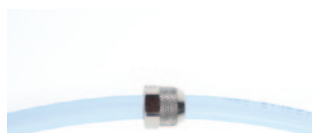

Glisser l'écrou de serrage sur le tube.

Connexion du tube

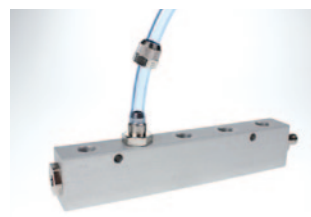

Pousser le tube jusqu'en butée dans le corps du raccord.



Assemblage final



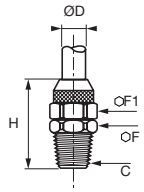

Visser l'écrou à fond, à la main (dans le cas d'un tube souple) et à la clé (dans le cas d'un tube semi-rigide) jusqu'au contact avec le corps.

Raccords d'implantation

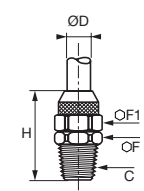

FBPL Raccord droit, mâle NPT

	Laiton nickelé		ØD	C		F	F1	H	kg
			2,7x4	NPT1/8	FBPL2.7/4-1/8	11	8	22	0,011
4x6	NPT1/8	FBPL4/6-1/8	11	11	25	0,016			
4x6	NPT1/4	FBPL4/6-1/4aV	11	11	29	0,026			
6x8	NPT1/8	FBPL6/8-1/8	14	13	25	0,016			
6x8	NPT1/4	FBPL6/8-1/4	12	13	29	0,023			
8x10	NPT1/4	FBPL8/10-1/4	14	16	30	0,031			
8x10	NPT3/8	FBPL8/10-3/8	14	16	31	0,040			
10x12	NPT3/8	FBPL10/12-3/8	14	17	33	0,040			

F3BPL Raccord droit, mâle BSPT

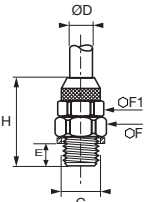

	Laiton nickelé		ØD			F	F1	H	kg
			2,7x4	R1/8	F3BPL2.7/4-1/8	10	8	20,5	0,009
4x6	R1/8	F3BPL4/6-1/8	10	11	23,5	0,016			
4x6	R1/4	F3BPL4/6-1/4	14	11	26,5	0,025			
6x8	R1/8	F3BPL6/8-1/8	12	13	23,5	0,015			
6x8	R1/4	F3BPL6/8-1/4	14	13	26,5	0,023			
6x8	R3/8	F3BPL6/8-3/8	17	13	27,6	0,026			
7,5x10	R1/4	F3BPL7.5/10-1/4	14	16	27,5	0,031			
7,5x10	R3/8	F3BPL7.5/10-3/8	17	16	28,6	0,037			
8x10	R1/4	F3BPL8/10-1/4	14	16	27,5	0,031			
8x10	R3/8	F3BPL8/10-3/8	17	16	28,6	0,043			
10x12	R3/8	F3BPL10/12-3/8	17	17	30,1	0,036			
11x14	R3/8	F3BPL11/14-3/8	19	22	32,5	0,058			

F4BPL Raccord droit, mâle BSPP

	Laiton nickelé		ØD	C		E	F	F1	H	kg
			4x6	G1/8	F4BPL4/6-1/8	8	14	11	26	0,021
6x8	G1/4	F4BPL6/8-1/4	9	17	13	28	0,030			

Les raccords sont livrés avec un joint cuivre.

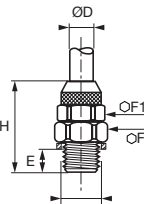
F8BPL Raccord droit, mâle métrique

	Laiton nickelé		ØD	C		E	F	F1	H	kg
			6x8	M10x1	F8BPL6/8M10	7	14	13	28	0,021
6x8	M12x1,25	F8BPL6/8M12	7	17	13	28	0,024			

Les raccords sont livrés avec un joint cuivre.

Dimensions des tubes selon les filetages des écrous

D : diamètre du tube (mm)	C : filetage métrique	D1 : diamètre de passage (mm)	F : six-pans de l'écrou (mm)	H : longueur pénétration du tube (mm)
2,7x4	M6x0,75	1,5	8	4,5
4x6	M9x0,75	3	11	6,5
6x8	M11x0,75	5	13	6,5
7,5x10	M13x1	6,5	17	7
8x10	M13x1	6,5	17	7
10x12	M15x1,25	9	17	7,5
11x14	M18x1,50	9,5	22	8,5

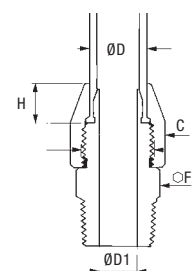



Raccords à canule PL en laiton nickelé

Raccords à compression

Raccords d'implantation

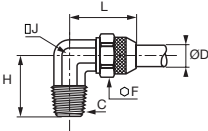

CBPL

Equerre, mâle NPT

	Laiton nickelé 	ØD	C		F	H	J	L	kg
		2,7x4	NPT1/8	CBPL2.7/4-1/8	8	18	8	22	0,019
		4x6	NPT1/8	CBPL4/6-1/8	11	18	8	24	0,023
		4x6	NPT1/4	CBPL4/6-1/4	11	23	10	25	0,036
		6x8	NPT1/8	CBPL6/8-1/8	13	19	10	25	0,027
		6x8	NPT1/4	CBPL6/8-1/4	13	23	10	25	0,034
		8x10	NPT1/4	CBPL8/10-1/4	16	24	12	28	0,058
		8x10	NPT3/8	CBPL8/10-3/8	16	25	12	28	0,059
		10x12	NPT3/8	CBPL10/12-3/8	17	27	14	32	0,051

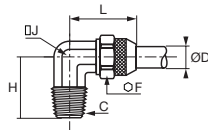

C3BPL

Equerre, mâle BSPT

	Laiton nickelé 	ØD	C		F	H	J	L	kg
		2,7x4	R1/8	C3BPL2.7/4-1/8	8	17	8	22	0,018
		4x6	R1/8	C3BPL4/6-1/8	11	17	8	24	0,022
		4x6	R1/4	C3BPL4/6-1/4	11	21,5	10	25	0,031
		6x8	R1/8	C3BPL6/8-1/8	13	18	10	25	0,025
		6x8	R1/4	C3BPL6/8-1/4	13	21,5	10	25	0,031
		6x8	R3/8	C3BPL6/8-3/8	13	23,1	12	27	0,050
		7,5x10	R1/4	C3BPL7.5/10-1/4	16	22,5	12	28	0,057
		7,5x10	R3/8	C3BPL7.5/10-3/8	16	23,1	12	28	0,058
		8x10	R1/4	C3BPL8/10-1/4	16	21,5	12	28	0,057
		8x10	R3/8	C3BPL8/10-3/8	16	23,1	12	28	0,058
		10x12	R3/8	C3BPL10/12-3/8	17	25,1	14	32	0,052
		11x14	R3/8	C3BPL11/14-3/8	22	25,1	16	34	0,094

C4BPL

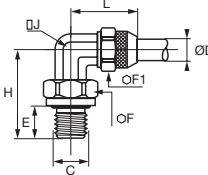

Equerre, mâle BSPP

	Laiton nickelé, NBR 	ØD	C		E	F	F1	H	J	L	kg
		6x8	G1/4	C4BPL6/8-1/4	7	13	13	27	12	27	0,063

Les raccords sont livrés avec un joint nitrile.

C8BPL

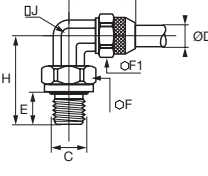
Equerre, mâle métrique



	Laiton nickelé, NBR 	ØD	C		E	F	F1	H	J	L	kg
		6x8	M10x1	C8BPL6/8M10	7	14	13	27,25	10	21,5	0,031
		6x8	M12x1	C8BPL6/8M12	7	13	13	26	12	25	0,063

Les raccords sont livrés avec un joint nitrile.

Raccords d'implantation

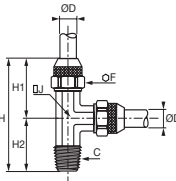

RBPL

Té en bout, mâle NPT

	Laiton nickelé 	ØD	C		F	H	H1	H2	J	kg
		4x6	NPT1/8	RBPL4/6-1/8	11	42	24	18	8	0,037
		4x6	NPT1/4	RBPL4/6-1/4	11	48	25	23	10	0,050
		6x8	NPT1/4	RBLP6/8-1/4	13	48	25	23	10	0,046

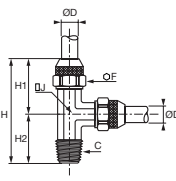

R3BPL

Té en bout, mâle BSPT

	Laiton nickelé 	ØD	C		F	H	H1	H2	J	kg
		4x6	R1/8	R3BPL4/6-1/8	11	42	24	17	8	0,035
		4x6	R1/4	R3BPL4/6-1/4	11	48	25	21,5	10	0,048
		6x8	R1/8	R3BPL6/8-1/8	13	44	25	18	10	0,037
		6x8	R1/4	R3BLP6/8-1/4	13	48	25	21,5	10	0,045

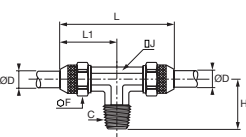

SBPL

Té au centre, mâle NPT

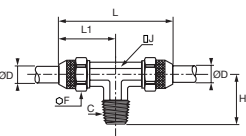

	Laiton nickelé 	ØD	C		F	H	J	L	L1	kg
		4x6	NPT1/8	SBPL4/6-1/8	11	18	8	48	24	0,035
		4x6	NPT1/4	SBPL4/6-1/4	11	23	10	50	25	0,050
		6x8	NPT1/4	SBPL6/8-1/4	13	23	10	50	25	0,049

S3BPL

Té au centre, mâle BSPT

	Laiton nickelé 	ØD	C		F	H	J	L	L1	kg
		4x6	R1/8	S3BPL4/6-1/8	11	17	8	48	24	0,035
		4x6	R1/4	S3BPL4/6-1/4	11	21,5	10	50	25	0,048
		6x8	R1/8	S3BPL6/8-1/8	13	18	10	50	25	0,037
		6x8	R1/4	S3BLP6/8-1/4	13	21,5	10	50	25	0,045

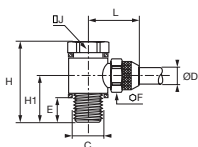

COR4BPL Banjo simple, mâle BSPP

	Laiton nickelé 	ØD	C		E	F	F1	H	H1	L	kg
		4x6	G1/8	COR4BPL4/6-1/8	7	14	11	27	16	24	0,068
		4x6	G1/4	COR4BPL4/6-1/4	8	19	11	29	17	26	0,096
		6x8	G1/8	COR4BPL6/8-1/8	7	14	13	27	16	25	0,068
		6x8	G1/4	COR4BPL6/8-1/4	8	19	13	30	17	27	0,096

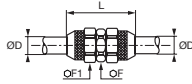

Les raccords sont livrés avec joints. La vis est en acier traité.

Raccords de liaison et compléments de raccords PL

HBPL Union double égale

	Laiton nickelé 	ØD		F	F1	L	kg
		2,7x4	HBPL2.7/4	7	8	24	0,010
		4x6	HBPL4/6	10	11	30	0,021
		6x8	HBPL6/8	12	13	30	0,022
		8x10	HBPL8/10	14	16	32	0,043
		10x12	HBPL10/12	16	17	36	0,056
		11x14	HBPL11/14	19	22	40	0,087

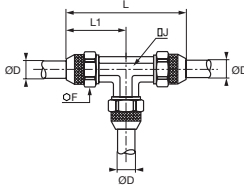

JBPL Té égal

	Laiton nickelé 	ØD		F	J	L	L1	kg
		2,7x4	JBPL2.7/4	8	8	44	22	0,024
		4x6	JBPL4/6	11	8	48	24	0,042
		6x8	JBPL6/8	13	10	50	25	0,045
		7,5x10	JBPL7.5/10	16	12	56	28	0,086
		8x10	JBPL8/10	16	12	56	28	0,085
		10x12	JBPL10/12	17	14	64	32	0,100
		11x14	JBPL11/14	22	16	68	34	0,168

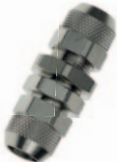
WBPL Union double égale, traversée de cloison

	Laiton nickelé 	ØD		F	F1	F2	K_{max}	L	L1	T_{min}	kg
		4x6	WBPL4/6	13	11	13	5	39	22	M9x0,75	0,030
		6x8	WBPL6/8	14	13	16	5	39	22	M11x0,75	0,032
		8x10	WBPL8/10	16	16	17	5	43	24	M13x1	0,057
		10x12	WBPL10/12	19	17	19	5	46	26	M15x1,25	0,064
		11x14	WBPL11/14	22	22	22	5	50	28	M18x1,5	0,112

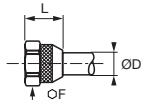
BPLM Ecrou de serrage

	Laiton nickelé 	ØD	C		F	L	kg
		2,7x4	M6x0,75	BPL4M	8	10	0,003
		4x6	M9x0,75	BPL6M	11	13	0,006
		6x8	M11x0,75	BPL8M	13	13	0,008
		7,5x10	M13x1	BPL10M	16	14	0,014
		8x10	M13x1	BPL10M	16	14	0,014
		10x12	M15x1,25	BPL12M	17	16	0,012
		11x14	M18x1,5	BPL14M	22	18	0,025

Robinets industriels

À boisseau sphérique

LIQUIfit®

À pointeau et lenticulaire

Vannes axiales



Robinets industriels

Boisseau sphérique, série universelle

(P. 6-8)



Fluides : air comprimé, fluides peu corrosifs

Matériaux : laiton matricé nickelé

Pression : 40 bar

Température : -20°C à +80°C

DN : 4 mm à 40 mm

Boisseau sphérique, série universelle à purge



Fluides : air comprimé, fluides peu corrosifs

Matériaux : laiton matricé nickelé

Pression : 40 bar

Température : -20°C à +80°C

DN : 4 mm à 23 mm

Boisseau sphérique, série universelle cadenassable



Fluides : air comprimé, fluides peu corrosifs

Matériaux : laiton matricé nickelé, système de verrouillage en acier zingué et époxy

Pression : 40 bar

Température : -20°C à +80°C

DN : 4 mm à 23 mm

Boisseau sphérique, série universelle semi-spéciale



Fluides : air comprimé, nombreux fluides

Matériaux : laiton matricé nickelé, matière du joint au choix (NBR, EPDM, FKM, PTFE...)

Pression : 40 bar

Température : -20°C à +100°C

DN : 4 mm à 40 mm

Boisseau sphérique, série universelle légère



Fluides : air comprimé, fluides peu corrosifs

Matériaux : laiton matricé brut ou nickelé

Pression : 12 bar

Température : -20°C à +80°C

DN : 4 mm à 13 mm

Boisseau sphérique, série DVGW

(P. 6-20)



Fluides : air comprimé, eau, gaz

Matériaux : laiton matricé nickelé

Pression : 40 bar

Température : -40°C à +170°C

DN : 8 mm à 50 mm

Boisseau sphérique, série standard

(P. 6-22)



Fluides : tous fluides (selon compatibilité)

Matériaux : laiton nickelé ou chromé avec joint PTFE

Pression : 35 bar

Température : -20°C à +130°C

DN : 8 mm à 100 mm

Boisseau sphérique, série acier inoxydable

(P. 6-28)



Fluides : tous fluides

Matériaux : acier inoxydable 316L

Pression : 65 bar

Température : -20°C à +150°C

DN : 8 mm à 50 mm

Boisseau sphérique, série légère acier inoxydable

(P. 6-28)



Fluides : tous fluides

Matériaux : acier inoxydable 316L

Pression : 65 bar

Température : -20°C à +120°C

DN : 4 mm à 10 mm

Robinets industriels

Boisseau sphérique, série haute pression (P. 6-30)



Fluides : lubrifiants et gaz
Matériaux : laiton zingué
Pression : 300 bar
Température : -15°C à +80°C
DN : 7 mm à 13 mm

Boisseau sphérique, série mini (P. 6-32)



Fluides : air comprimé
Matériaux : polymère technique
Pression : 10 bar
Température : -20°C à +80°C
DN : 4 mm à 12 mm

Boisseau sphérique, LIQUIfit® (P. 6-34)



Fluides : eau, boissons, CO₂, gaz neutres
Matériaux : polypropylène, joint EPDM
Pression : 10 bar
Température : -15°C à +100°C
Ø Tube : 1/4" et 3/8"

À pointe en laiton (P. 6-37)



Fluides : air comprimé, fluides industriels
Matériaux : laiton matricé grenailé nickelé
Pression : 120 bar
Température : -20°C à +100°C
DN : 4 mm à 10 mm

À pointe en acier inoxydable (P. 6-41)



Fluides : tous fluides
Matériaux : acier inoxydable 316L
Pression : 400 bar
Température : -20°C à +180°C
DN : 3 mm à 6 mm

Lenticulaire (P. 6-42)



Fluides : air comprimé, fluides abrasifs
Matériaux : laiton matricé grenailé nickelé
Pression : 16 bar
Température : -20°C à +80°C
DN : 6 mm à 18 mm

Vannes axiales (P. 6-45)



Fluides : air comprimé, fluides industriels
Matériaux : laiton nickelé
Pression : 10 bar
Température : -20°C à +135°C
Filetages : 3/8" to 2"

Gamme des robinets à boisseau sphérique

Série universelle et semi-spéciale

Droits

- 0402** 2/2 voies Page 6-10
0401 2/2 voies Page 6-10
0400 2/2 voies Page 6-10
0411 2/2 voies Page 6-10
0414 2/2 voies Page 6-10



Droits avec fixation

- 0446** 2/2 voies Page 6-11
6402 2/2 voies Page 6-11
6401 2/2 voies Page 6-11



Equerres

- 0472** 2/2 voies Page 6-11
0471 2/2 voies Page 6-11



Tés

- 0482** 3/3 voies Page 6-12
0483 3/3 voies Page 6-12



Tés avec fixations

- 0448** 3/3 voies Page 6-12
0452 3/2 voies Page 6-12



Série universelle à purge

Droits

- 0489** 3/2 voies Page 6-13
0449 3/2 voies Page 6-13
0469 3/2 voies Page 6-13



Equerres

- 0462** 3/2 voies Page 6-14
0461 3/2 voies Page 6-14



Série universelle cadenassable

Droits

- 0432** 2/2 voies Page 6-15



Droits avec purge

- 0439** 3/2 voies Page 6-15
0436 3/2 voies Page 6-15
0437 3/2 voies Page 6-15



Tés

- 0438** 3/2 voies Page 6-15



Série universelle légère

Droits

- 0492** 2/2 voies Page 6-17
0491 2/2 voies Page 6-17
0490 2/2 voies Page 6-17



Droits avec purge

- 0494** 2/2 voies Page 6-18



Droits avec carré d'entraînement

- 0497** 2/2 voies Page 6-18
0496 2/2 voies Page 6-18



Gamme des robinets à boisseau sphérique

Série DVGW

Droits

BVG4-L
2/2 voies
Page 6-21



BVGT4-L
2/2 voies
Page 6-21



Série standard

Droits

4902
2/2 voies
Page 6-23



BVGT4-C
2/2 voies
Page 6-23



Compacts

4991
2/2 voies
Page 6-23



4992
2/2 voies
Page 6-23



Cadenassables

BVG4-LOCK
2/2 voies
Page 6-24



Cadenassables avec purge

BVG4P-LOCK
3/2 voies
Page 6-24



Série acier inoxydable

Droits

4832
3 pièces à fixation
2/2 voies
Page 6-29



4812
Type monobloc à fixation
2/2 voies
Page 6-29



4810
Type monobloc
2/2 voies
Page 6-29



0465
Type série légère
2/2 voies
Page 6-29



Série haute pression

Droits

4402
2/2 voies
Page 6-31



Série mini

Droits

7910
2/2 voies
Page 6-33



7911
2/2 voies
Page 6-33



Droits avec purge et accessoires

7913
3/2 voies
Page 6-33



7914
3/2 voies
Page 6-33



7000
Page 6-33



LIQUIfit®

Droits

4020
2/2 voies
Page 6-35



4021
2/2 voies
Page 6-35



4023
2/2 voies
Page 6-35



Equerres

4022
2/2 voies
Page 6-35



Accessoires

3130
Page 6-35



Robinets à boisseau sphérique, série universelle

Cette gamme de robinets à technologie brevetée de **compensation d'usure des joints** assure, de manière **fiable** et **durable**, l'étanchéité et la **sécurité** pour toutes les utilisations, que ce soit au **vide** ou en basse pression.

Avantages produit

Longévité & fiabilité

Compensation automatique de l'usure des joints permettant de nombreuses manoeuvres
Matériaux robustes résistant à la corrosion
Contrôle de l'étanchéité à 100 %
Datage unitaire pour garantir la qualité et la traçabilité

Polyvalence & performance

Idéal pour garantir la performance des circuits pneumatiques
Robinets semi-spéciaux pour toutes les applications particulières
Résistance au vide inégalée
Douceur de manoeuvre grâce aux joints auto-lubrifiés
Large plage de pressions et températures d'utilisation
Manette repositionnable et échangeable
Nombreuses configurations pour une bonne adaptation aux équipements



Applications

- Air comprimé
- Vide
- Transport
- Conditionnement
- Textile
- Scierie
- Plasturgie & caoutchouc

Caractéristiques techniques

Fluides adaptés	Fluides industriels						
Pression d'utilisation	Vide à 40 bar						
Température d'utilisation	-20°C à + 80°C						

Couples de serrage	Filetages	G1/8	G1/4	G3/8	G1/2	G3/4	G1
	daN.m	0,10 à 0,20	0,10 à 0,20	0,15 à 0,25	0,20 à 0,35	0,50 à 0,70	0,50 à 0,70
	Filetages	G1¼	G1½	G2			
	daN.m	0,40 à 0,60	0,80 à 1,20	0,80 à 1,20			

Les performances dépendent des fluides utilisés.
L'utilisation est garantie pour un vide de 755 mm Hg (99 % de vide).

Matériaux constitutants

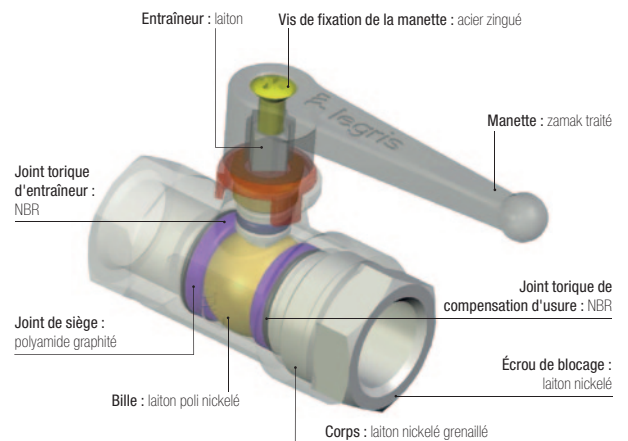

Sans silicone

Réglementations

DI : 97/23/CE (module PED A - diamètres supérieurs à 25 mm)
DI : 2006/42/CE (Directive machine)
DI : 2002/95/CE (RoHS)
RG : 1907/2006 (REACH)

Série universelle

Configurations d'installation

Robinet cadenassables

Pour répondre à des dangers liés à des opérations involontaires, la platine cadenassable solidaire de l'entraîneur garantit la conformité à la norme de sécurité ISO 4414.

Le verrouillage se fait :

- soit en 1 point : modèles 0432 et 0439
- soit en 1, 2 ou 3 points : modèles 0437 et 0438

Robinet à purge

Pour arrêter la circulation du fluide et purger le circuit, 2 systèmes de purge existent :

- purge taraudée, permettant de collecter les échappements
- purge libre, utilisable dans tous les cas où il n'y a pas de contraintes particulières

Un marquage du sens du fluide vous indique le sens de montage.

Robinet à fixation : mise en œuvre

Sur plaque tôle :

- fixation en traversée de cloison
- fixation par vis arrière

Sur bâti :

- fixation par goujons

Sur panneau bois :

- fixation par vis

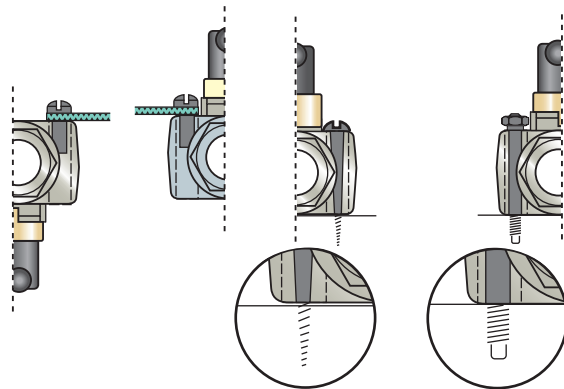

Robinet série universelle semi-spéciale

Basée sur des composants standards de la série universelle, cette gamme permet d'adapter le robinet aux contraintes spécifiques. Il existe 6 versions de produits finis disponibles sur demande.

Codification

Type de robinet	0402 04 10 22		Suffixe
0400	DN	Filetage	20 = bleu / rouge
0401			22 = vert / bleu
0402	04 = 4 mm	10 = 1/8"	26 = jaune / jaune
...	05 = 5 mm	13 = 1/4"	27 = bleu / vert
	30 = blanc / rouge
	40 = 40 mm	48 = 2"	32 = blanc / vert

Identification

Un repérage de couleur situé sur la manette permet d'identifier aisément chaque série.

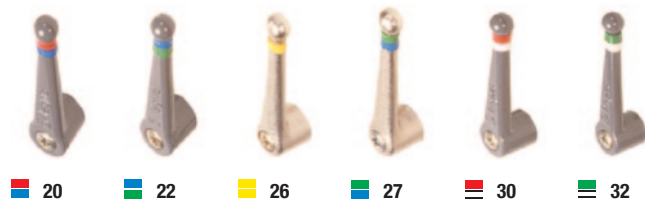

Spécifications techniques des suffixes

Repérage		Corps		Manette			Bille		Joints entraîneur et compensation			Joints de siège			Exemples d'applications
Suffixe sur le corps	Bandes couleurs sur manette	Laiton nickelé	Laiton nickelé chimique	Standard	Laiton nickelé	Laiton nickelé chimique	Laiton poli nickelé	Laiton nickelé chimique	EPDM	FKM	PTFE blanc	Rilsan graphité	PTFE chargé	PTFE blanc	
20	[Blue][Red]	●		●			●			●		●			Hydrocarbures
22	[Green][Blue]	●		●				●		●			●		Fluides peu agressifs et températures élevées
26*	[Yellow]	●			●			●			●	Bague		●	Liquides agressifs ou températures élevées
27	[Blue][Green]		●			●		●		●			●		Fluides peu agressifs et / ou ambiances peu agressives
30**	[White][Red]	●		●			●		●			●			Circuits d'oxygène gazeux
32	[White][Green]	●		●				●	●				●		Circuits d'eau et de vapeur

* dégraissé ** graisse compatible oxygène

La charte d'utilisation présentée dans ce chapitre indique quel type de robinet choisir en fonction du fluide véhiculé.

Série universelle et semi-spéciale

0402 Robinet droit 2/2, femelle BSPP

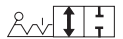

		Laiton nickelé, NBR													
	C	DN		E	F	F1	H	H1	L	L1	M	kg			
G1/8	4	4	0402 04 10	8	-	14	35	29	44	25	48	0,094			
	7	7	0402 07 10	8	19	19	38	31	51	27	48	0,166			
G1/4	7	7	0402 07 13	12	19	19	38	31	53	28	48	0,156			
G3/8	10	10	0402 10 17	12	24	24	45	43	59	31	69	0,244			
G1/2	13	13	0402 13 21	15	27	27	47	44	67	34	69	0,292			
G3/4	20	20	0402 20 27	16,5	32	38	63	54	80	39	108	0,655			
G1	23	23	0402 23 34	19	41	46	67	57	94	47	108	1,036			
G1¼	32	32	0402 32 42*	21,5	55	60	97	115	112	59	180	2,467			
	32	32	0402 32 49*	22	55	60	97	115	120	62	180	2,340			
G1½	40	40	0402 40 49*	22	55	55	104	-	111	55	190	2,445			
	40	40	0402 40 48*	26	70	70	104	-	122	61	190	2,614			

* Modèles marqués CE
Pression de service max. : 40 bar

0401 Robinet droit 2/2, mâle BSPP et femelle BSPP

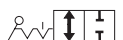

		Laiton nickelé, NBR														
	C	DN		E	E1	F	H	H1	J	L	L1	M	kg			
G1/8	4	4	0401 04 10	8	7	14	35	29	14	45	25	48	0,094			
	5	5	0401 05 10	8	7	19	38	31	19	51	27	48	0,160			
G1/4	7	7	0401 07 13	12	9	19	38	31	19	52	28	48	0,150			
G3/8	10	10	0401 10 17	12	11	24	45	43	24	58	31	69	0,234			
G1/2	13	13	0401 13 21	15	12	27	47	44	27	66	34	69	0,286			
G3/4	18	18	0401 18 27	16,5	12	38	63	54	39	79	39	108	0,652			
G1	23	23	0401 23 34	19	15	46	67	57	48	91	47	108	0,952			
G1¼	32	32	0401 32 42*	21,5	18	60	97	115	55	113	59	108	2,385			

* Modèles marqués CE
Pression de service max. : 40 bar

0400 Robinet droit 2/2, mâle BSPP



		Laiton nickelé, NBR													
	C	DN		E	F	H	H1	J	L	L1	M	kg			
G1/8	4	4	0400 04 10	7	14	35	29	14	45	25	48	0,094			
G1/4	7	7	0400 07 13	9	19	38	31	19	60	36	48	0,166			
G3/8	10	10	0400 10 17	11	24	45	43	24	70	43	69	0,252			
G1/2	13	13	0400 13 21	12	27	47	44	27	78	45	69	0,324			
G3/4	18	18	0400 18 27	12	38	63	54	39	90	50	108	0,714			

Pression de service max. : 40 bar

0411 Robinet droit 2/2 avec bague acier de sertissage

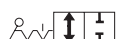

		Laiton nickelé, NBR													
	ØD	DN		F	F1	H	H1	J	L	L1	M	kg			
6	4	4	0411 04 06	14	19	38	31	19	76	30	48	0,073			
8	6	6	0411 06 08	17	19	38	31	19	77	30	48	0,095			
10	7	7	0411 07 10	19	19	38	31	19	78	31	48	0,100			
12	10	10	0411 10 12	22	24	45	43	24	85	36	69	0,110			

Pression de service max. : 40 bar

0414 Robinet droit 2/2 avec bague laiton de sertissage



		Laiton nickelé, NBR													
	ØD	DN		F	F1	H	H1	J	L	L1	M	kg			
6	4	4	0414 04 06	13	19	38	31	19	72	31	48	0,177			
8	6	6	0414 06 08	14	19	38	31	19	74	30	48	0,180			
10	7	7	0414 07 10	19	19	38	31	19	78	31	48	0,210			
12	10	10	0414 10 12	22	24	45	43	24	86	36	69	0,308			

Pression de service max. : 40 bar

Série universelle et semi-spéciale

0446 Robinet droit 2/2 traversée de cloison, femelle BSPP



	Laiton nickelé, NBR 	C	DN		E	F	F1	H	H1	H2	L	L1	M	ØT	kg
		G1/8	4	0446 04 10	8	14	22	37	14	12	44	25	48	16,5	0,112
		G1/4	7	0446 07 13	12	19	24	45	19	14	53	28	48	20,5	0,188
		G3/8	10	0446 10 17	12	24	27	50	21	21	59	31	69	20,5	0,294
		G1/2	13	0446 13 21	15	27	27	51	23	21	67	34	69	20,5	0,338
Pression de service max. : 20 bar * Pour le modèle G1/8, l'épaisseur maximum de la cloison est de 3 mm.															

6402 Robinet droit 2/2 à fixation, femelle BSPP



	Laiton nickelé, NBR 	C	DN		E	F	F1	G	H1	H2	L	L1	M	N	ØT	kg
		G1/8	4	6402 04 10	8	14	14	18	18	30	44	25	48	25	4x70	0,132
		G1/4	7	6402 07 13	12	19	19	19	24	31	53	28	48	31	5x80	0,216
		G3/8	10	6402 10 17	12	24	24	20	30	45	59	31	69	31	5x80	0,324
		G1/2	13	6402 13 21	15	27	27	20	34	47	67	34	69	34	6x100	0,404
		G3/4	20	6402 20 27	16,5	32	38	27	44	52	80	39	108	43	8x125	0,830
G1	23	6402 23 34	19	41	46	27	53	56	94	47	108	51	8x125	1,290		
Pression de service max. : 40 bar																

6401 Robinet droit 2/2 à fixation, mâle BSPP et femelle BSPP



	Laiton nickelé, NBR 	C	DN		E	E1	F	G	H1	H2	L	L1	M	N	ØT	kg
		G1/8	4	6401 04 10	8	7	14	18	18	30	45	25	48	25	4x70	0,127
		G1/4	7	6401 07 13	12	9	19	19	24	31	52	28	48	31	5x80	0,212
		G3/8	10	6401 10 17	12	11	24	20	30	45	58	31	69	31	5x80	0,306
		G1/2	13	6401 13 21	15	12	27	20	34	47	67	34	69	34	6x100	0,394
Pression de service max. : 40 bar																

0472 Robinet équerre 2/2, femelle BSPP



	Laiton nickelé, NBR 	C	DN		E	F	H	H1	H2	J	L	L1	M	kg	
		G1/8	4	0472 04 10	8	14	35	29	18	14	34	25	48	0,096	
			6	0472 06 10	8	19	38	31	20	22	37	27	48	0,183	
		G1/4	6	0472 06 13	12	19	38	31	24	22	38	28	48	0,191	
		G3/8	9	0472 09 17	12	24	45	43	27	25	46	31	69	0,260	
		G1/2	12	0472 12 21	15	27	47	44	33	29	49	34	69	0,312	
		G3/4	18	0472 18 27	16,5	38	59	51	40	39	60	39	108	0,704	
G1	23	0472 23 34	19	46	63	55	47	48	72	47	108	1,062			
Pression de service max. : 20 bar															

0471 Robinet équerre 2/2, mâle BSPP et femelle BSPP



	Laiton nickelé, NBR 	C	DN		E	E1	F	H	H1	H2	J	L	L1	M	kg
		G1/8	4	0471 04 10	8	7	14	35	29	19	14	34	25	48	0,096
			6	0471 06 10	8	7	19	38	31	22	22	37	27	48	0,182
		G1/4	6	0471 06 13	12	9	19	38	31	25	22	38	28	48	0,187
		G3/8	9	0471 09 17	12	11	24	45	43	28	25	46	31	69	0,256
		G1/2	12	0471 12 21	15	12	27	47	44	32	29	49	34	69	0,300
		G3/4	18	0471 18 27	16,5	12	38	59	51	37	39	60	39	108	0,682
		G1	23	0471 23 34	19	15	46	63	55	44	48	72	47	108	1,020
Pression de service max. : 20 bar															

A boisseau sphérique
 Robinets industriels

Série universelle et semi-spéciale

0482 Robinet équerre 3/3, femelle BSPP

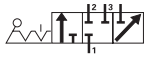

Laiton nickelé, NBR

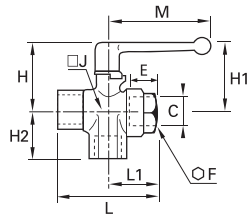

C	DN		E	F	H	H1	H2	J	L	L1	M	kg
G1/8	4	0482 04 10	8	14	35	29	18	14	44	25	48	0,103
G1/4	6	0482 06 13	12	19	38	31	24	22	53	28	48	0,200
G3/8	9	0482 09 17	12	24	45	43	27	25	59	31	69	0,284
G1/2	12	0482 12 21	15	27	47	44	33	29	67	34	69	0,346
G3/4	18	0482 18 27	16,5	38	59	51	40	39	80	39	108	0,742
G1	23	0482 23 34	19	46	63	55	47	48	94	47	108	1,160

Pression de service max. : 20 bar

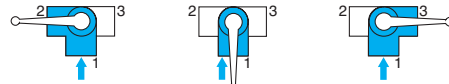

Fermeture

0483 Robinet en té 3/3, femelle BSPP

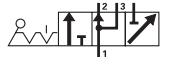

Laiton nickelé, NBR

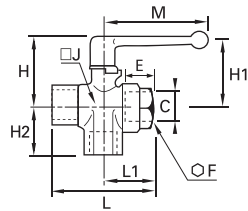

C	DN		E	F	H	H1	H2	J	L	L1	M	kg
G1/8	4	0483 04 10	8	14	35	29	18	14	44	25	48	0,102
G1/4	6	0483 06 13	12	19	38	31	24	22	53	28	48	0,196
G3/8	9	0483 09 17	12	24	45	43	27	25	59	31	69	0,278
G1/2	12	0483 12 21	15	27	47	44	33	29	67	34	69	0,340
G3/4	18	0483 18 27	16,5	38	59	51	40	39	80	39	108	0,716
G1	23	0483 23 34	19	46	63	55	47	48	94	47	108	1,066

Pression de service max. : 20 bar

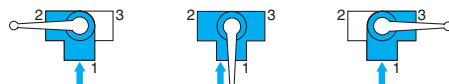

Fermeture

0448 Robinet équerre 3/3 traversée de cloison, femelle BSPP

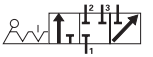

Laiton nickelé, NBR

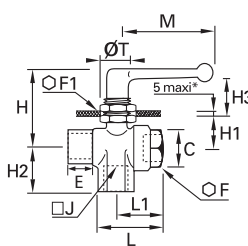

C	DN		E	F	F1	H	H1	H2	H3	J	L	L1	M	ØT	kg
G1/8	4	0448 04 10	8	14	22	37	14	18	12	14	44	25	48	16,5	0,126
G1/4	6	0448 06 13	12	19	24	45	19	24	14	22	53	28	48	20,5	0,230
G3/8	9	0448 09 17	12	24	27	50	21	27	21	25	59	31	69	20,5	0,328
G1/2	12	0448 12 21	15	27	27	51	23	33	21	29	67	34	69	20,5	0,392

Pression de service max. : 20 bar

* Modèle G1/8 : épaisseur max. de la cloison = 3 mm

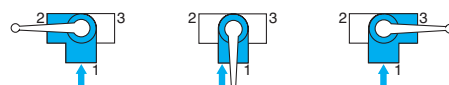

Fermeture

0452 Robinet équerre 3/2 à plat traversée de cloison, femelle BSPP



Laiton nickelé, NBR

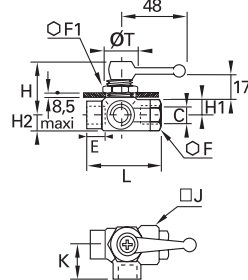

C	DN		E	F	F1	H	H1	H2	J	K	L	ØT	kg
G1/8	4	0452 04 10	8	14	22	39	10	8	16	18	25	19	0,130
G1/4	6	0452 06 13	12	19	24	40	11	11	23	24	28	20	0,206

Pression de service max. : 20 bar

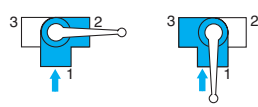

Série universelle à purge

0489 Robinet droit 3/2 à purge, femelle BSSP et métrique

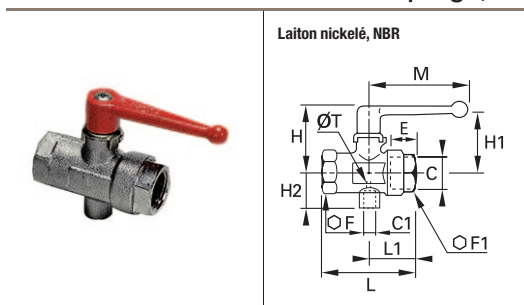

C	C1	DN		E	F	F1	H	H1	H2	L	L1	M	ØT	kg
G1/4	M5x0,8	7	0489 07 13	12	24	24	46	43	17	59	31	69	2	0,270
G3/8	M5x0,8	10	0489 10 17	12	24	24	46	43	17	59	31	69	2	0,243
G1/2	G1/8	13	0489 13 21	15	27	27	47	44	24	67	34	69	2	0,310
G3/4	G1/4	18	0489 18 27	16,5	32	38	63	54	33	80	39	108	2,5	0,670
G1	G1/4	23	0489 23 34	19	41	46	67	57	37	94	47	108	3	1,050

Pression de service max. : 40 bar

0449 Robinet droit 3/2 traversée de cloison à purge, femelle BSSP et métrique

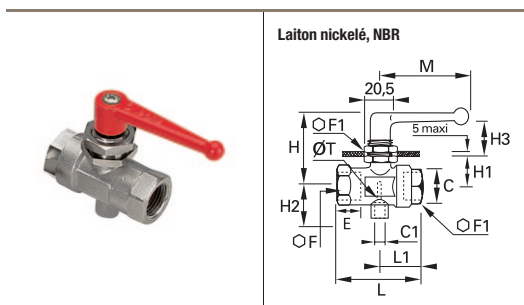

C	C1	DN		E	F	F1	H	H1	H2	H3	L	L1	M	ØT	kg
G1/4	M5x0,8	7	0449 07 13	12	24	27	50	20	17	21	59	31	69	2,5	0,313
G3/8	M5x0,8	10	0449 10 17	12	24	27	50	20	17	21	59	31	69	2,5	0,291
G1/2	G1/8	13	0449 13 21	15	27	27	52	23	24	21	67	34	69	4	0,352

Pression de service max. : 20 bar

0469 Robinet droit 3/2 à purge, femelle BSSP

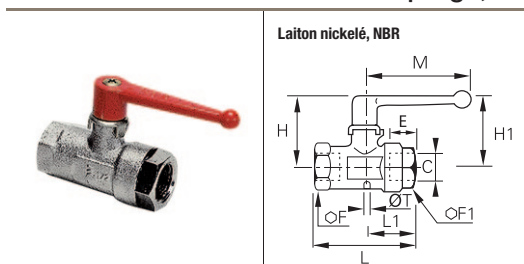

C	DN		E	F	F1	H	H1	L	L1	M	ØT	kg
G1/8	4	0469 04 10	8	14	14	35	29	44	25	48	1,5	0,092
G1/4	7	0469 07 13	12	24	24	46	43	59	31	70	2	0,268
G3/8	10	0469 10 17	12	24	24	46	43	59	31	70	2	0,246
G1/2	13	0469 13 21	15	27	27	47	44	67	34	70	2	0,294
G3/4	18	0469 18 27	16,5	32	38	63	54	80	39	108	2,5	0,668
G1	23	0469 23 34	19	41	46	67	57	94	47	108	3	1,026

Pression de service max. : 40 bar

Fonctionnement des purges

Avec purge raccordée à un tube = purge collectée, sans bruit ni pollution

Avec purge raccordée à un silencieux = purge à l'air libre, sans bruit

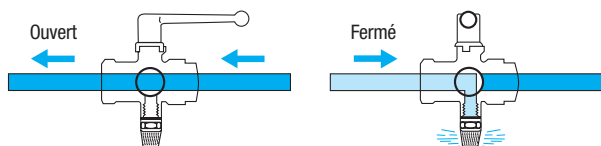
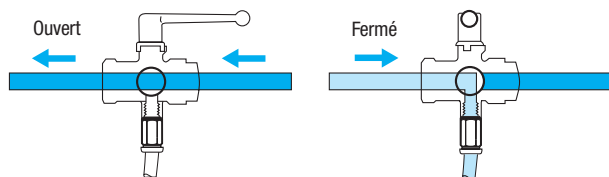

Vous trouverez nos gammes de raccords, tubes et silencieux respectivement dans les chapitres 1, 3 et 9 de ce catalogue.

Série universelle à purge

0462 Robinet équerre 3/2 à purge, femelle BSPP

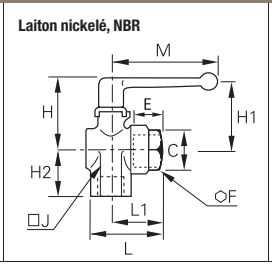

	C	DN		E	F	H	H1	H2	J	L	L1	M	kg
G1/8	6		0462 06 10	8	19	38	31	20	22	37	27	48	0,192
G1/4	6		0462 06 13	12	19	38	31	24	22	38	28	48	0,185
G3/8	9		0462 09 17	12	24	45	43	27	25	46	31	69	0,261
G1/2	12		0462 12 21	15	27	47	44	33	29	49	34	69	0,312
G3/4	18		0462 18 27	16,5	38	59	51	40	39	60	39	108	0,698
G1	23		0462 23 34	19	46	63	55	47	48	72	47	108	1,066

Pression de service max. : 20 bar

0461 Robinet équerre 3/2 à purge, mâle BSPP et femelle BSPP

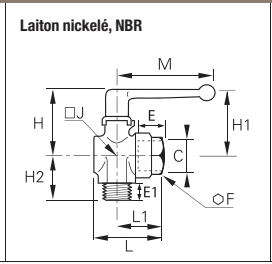

	C	DN		E	E1	F	H	H1	H2	J	L	L1	M	kg
G1/8	6		0461 06 10	8	7	19	38	31	20	22	37	27	48	0,182
G1/4	6		0461 06 13	12	9	19	38	31	24	22	38	28	48	0,186
G3/8	9		0461 09 17	12	11	24	45	43	27	25	46	31	69	0,257
G1/2	12		0461 12 21	15	12	27	47	44	33	29	49	34	69	0,304
G3/4	18		0461 18 27	16,5	12	38	59	51	40	39	60	39	108	0,648

Pression de service max. : 20 bar

Fonctionnement des purges des robinets équerre

Avec purge libre = purge à l'air libre sans silencieux

Fonctionnement des purges des robinets cadenassables

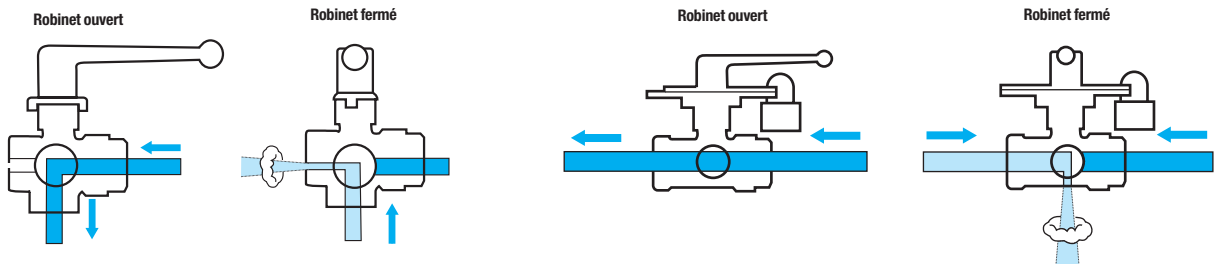

Manette démontable : en cas de montage du robinet le long d'une paroi, il est possible de démonter la manette pour la positionner dans le sens opposé au montage d'origine.

Fonctionnement des robinets cadenassables 3/2 voies

Percés en dessous et en équerre dans le plan horizontal, ces robinets permettent de relier : soit la voie 1 à la voie 2 - soit la voie 2 à la voie 3.

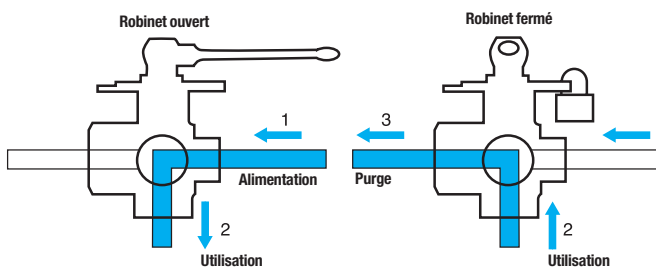

Manette démontable : en cas de montage du robinet le long d'une paroi, il est possible de démonter la manette pour la positionner dans le sens opposé au montage d'origine.

Série universelle cadenassable

0432 Robinet droit 2/2 cadenassable, femelle BSPP

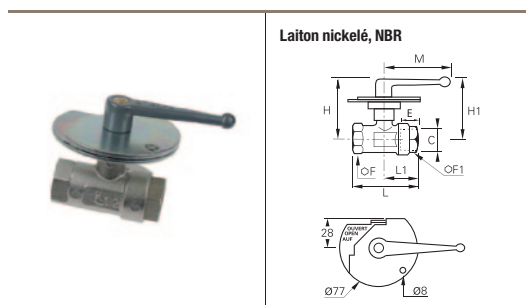

Laiton nickelé, NBR

C	DN		E	F	F1	H	H1	L	L1	M	kg
G1/8	4	0432 04 10	8	19	19	59	54	51	27	69	0,415
G1/4	7	0432 07 13	12	19	19	59	54	59	28	69	0,396
G3/8	10	0432 10 17	12	24	24	60	55	59	31	69	0,460
G1/2	13	0432 13 21	15	27	27	62	57	67	34	69	0,522
G3/4	20	0432 20 27	16,5	32	38	66	56	80	39	108	0,800
G1	23	0432 23 34	19	41	46	70	59	94	47	108	1,186

Pression de service max. : 40 bar
Manette non démontable, plaque fixe et plaque mobile : acier zingué

0439 Robinet droit 3/2 cadenassable à purge, femelle BSPP

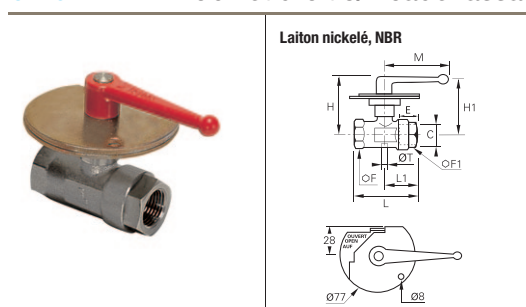

Laiton nickelé, NBR

C	DN		E	F	F1	H	H1	L	L1	M	ØT	kg
G1/8	4	0439 04 10	8	19	19	59	54	51	27	69	2	0,410
G1/4	7	0439 07 13	12	19	24	60	55	59	31	69	2	0,480
G3/8	10	0439 10 17	12	24	24	60	55	59	31	69	2	0,460
G1/2	13	0439 13 21	15	27	27	62	57	67	34	69	2	0,514
G3/4	18	0439 18 27	16,5	32	38	66	56	80	39	108	2,5	0,810
G1	23	0439 23 34	19	41	46	70	59	94	47	108	3	1,185

Pression de service max. : 40 bar
Manette non démontable, plaque fixe et plaque mobile : acier zingué

0436 Robinet droit 3/2 cadenassable en 3 points à purge, femelle BSPP et métrique

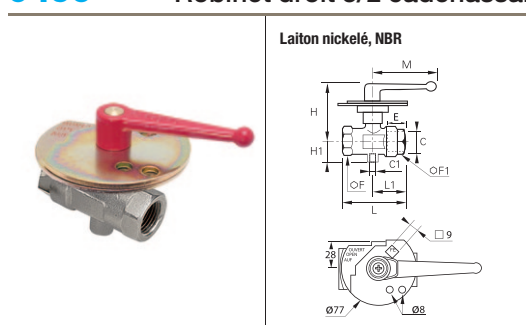

Laiton nickelé, NBR

C	C1	DN		E	F	F1	H	H1	L	L1	M	kg
G3/8	M5x0,8	10	0436 10 17	12	24	24	60	17	60	32	69	0,475
G1/2	G1/8	13	0436 13 21	15	27	27	60	24,5	67,5	34,5	69	0,500
G3/4	G1/4	18	0436 18 27	16,5	32	38	69,5	33	80	39,5	108	0,850
G1	G1/4	23	0436 23 34	19	32	38	69,5	33	80	39,5	108	1,215

Pression de service max. : 40 bar
Manette non démontable, plaque fixe et plaque mobile : acier zingué

0437 Robinet droit 3/2 cadenassable en 3 points à purge, femelle BSPP

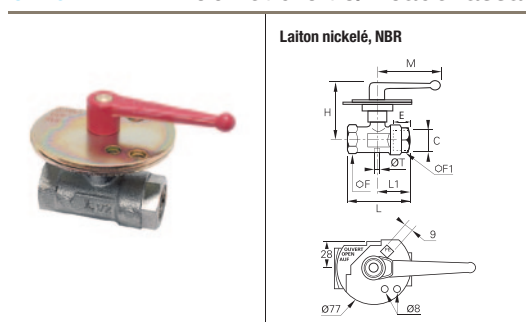
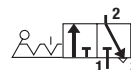

Laiton nickelé, NBR

C	DN		E	F	F1	H	L	L1	M	ØT	kg
G1/4	7	0437 07 13	12	24	24	60	59	32	69,5	2	0,476
G3/8	10	0437 10 17	12	24	24	60	60	32	69,5	2	0,456
G1/2	13	0437 13 21	15	27	27	60	67,5	34,5	69,5	2	0,510
G3/4	18	0437 18 27	16,5	32	38	69,5	80	39,5	108,5	2,5	0,820
G1	23	0437 23 34	19	41	46	73	94,5	47,5	108,5	3	1,192

Pression de service max. : 40 bar
Manette non démontable, plaque fixe et plaque mobile : acier zingué

0438 Robinet équerre 3/2 cadenassable en 3 points, femelle BSPP

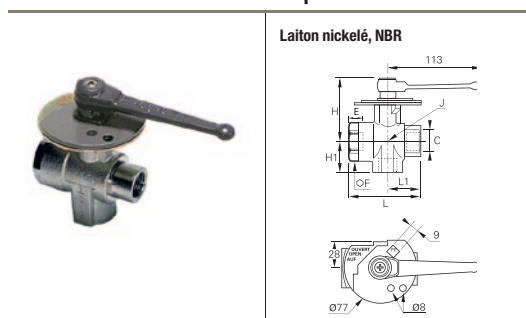

Laiton nickelé, NBR

C	DN		E	F	H	H1	J	L	L1	kg
G3/8	9	0438 09 17	12	38	76	34	39	73	35	0,970
G1/2	12	0438 12 21	15	38	76	37	39	78	38	0,947
G3/4	18	0438 18 27	16,5	38	76	40	39	80	40	0,905
G1	23	0438 23 34	19	46	80	47	48	94	47	1,295

Pression de service max. : 20 bar
Plaque fixe : acier zingué, plaque mobile : acier, peinture époxy grise.
Manette démontable : en cas de montage du robinet le long d'une paroi, il est possible de démonter la manette pour la positionner dans le sens opposé au montage d'origine.

Robinets à boisseau sphérique, série universelle légère

Les robinets série légère s'appuient sur la technologie de la gamme série universelle Parker Legris. Ils offrent les avantages de la **compacité** et d'une **manoeuvre sans effort** et sont conçus pour la **fiabilité** de vos circuits.

Avantages produit

Facilité d'utilisation	Facilité de manoeuvre grâce au faible coefficient de frottement Manettes courtes repositionnables et échangeables Excellente compacité Large gamme de configurations
Efficacité maximum	Excellente résistance au vide Plein passage Laiton nickelé chimique haut phosphore pour haute résistance à la corrosion Système automatique de compensation des micro-usures des joints
Fiabilité	Technologie reconnue et éprouvée Résistance mécanique et longévité grâce au laiton matricé Contrôle de l'étanchéité à 100 % Datage unitaire pour garantir la qualité et la traçabilité



Applications

Vide
Transport
Conditionnement
Textile
Air comprimé
Scierie
Plasturgie & caoutchouc

Caractéristiques techniques

Fluides adaptés	Air comprimé Autres fluides : voir charte de compatibilités à la fin de ce chapitre
Pression d'utilisation	Vide à 12 bar
Température d'utilisation	-20°C à +80°C

Couples de serrage	Filetages	G1/8	G1/4	G3/8	G1/2	G3/4
	daN.m	0,10 à 0,20	0,10 à 0,20	0,15 à 0,25	0,20 à 0,35	0,50 à 0,70

Les performances dépendent des fluides utilisés.
L'utilisation est garantie pour un vide de 755 mm Hg (99 % de vide).

Matériaux constituants

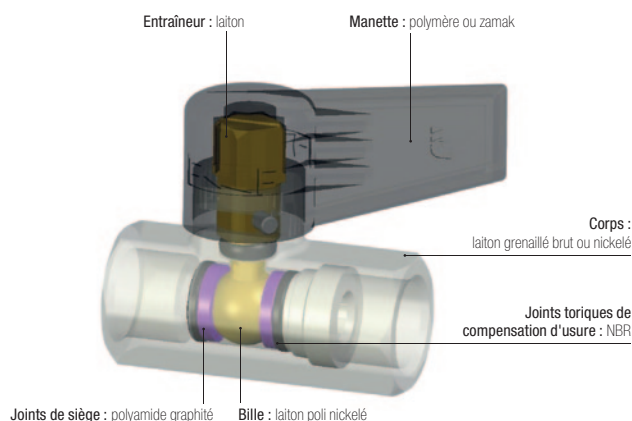

Sans silicone

Réglementations

- DI : 97/23/CE (module PED A - diamètres supérieurs à 25 mm)
- DI : 2006/42/CE (Directive machines)
- DI : 2002/95/CE (RoHS)
- RG : 1907/2006 (REACH)

Série universelle légère

0492 Robinet série légère 2/2, femelle BSPP

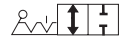

	Laiton nickelé, NBR 	C	E	F	H	L	L1	M	kg
		G1/4 4 0492 04 13	9	17	34	39,5	17	35	0,073
		G3/8 7 0492 07 17	11	22	38	45	20	43	0,128
		G1/2 10 0492 10 21	12	24	44	54	25	50	0,162
		G3/4 13 0492 13 27	14	30	46	62	28	50	0,240
Manette polymère technique									

0492..64 Robinet série légère 2/2 manette courte, femelle BSPP

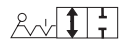

	Laiton nickelé, NBR 	C	E	F	H	L	L1	M	kg		
		G1/4 4 0492 04 13 64	9	17	36	39,5	17	25	0,090		
		Manette courte en zamak									

0491 Robinet série légère 2/2, mâle BSPP et femelle BSPP

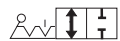

	Laiton nickelé, NBR 	C	E	E1	F	H	L	L1	M	kg
		G1/4 4 0491 04 13	9	7	17	34	39,5	17	35	0,070
		G3/8 7 0491 07 17	11	8	22	38	45	20	43	0,124
		G1/2 10 0491 10 21	12	10	24	44	53	24	50	0,160
		G3/4 13 0491 13 27	14	12	30	46	59	25	50	0,238
Manette polymère technique										

0491..64 Robinet série légère 2/2 manette courte, mâle BSPP et femelle BSPP



	Laiton nickelé, NBR 	C	E	E1	F	H	L	L1	M	kg		
		G1/4 4 0491 04 13 64	9	7	17	36	39,5	17	25	0,092		
		Manette courte en zamak										

0490 Robinet série légère 2/2, mâle BSPP





	Laiton nickelé, NBR 	C	E	F	H	L	L1	M	kg
		G1/4 4 0490 04 13	7	17	34	39	17	35	0,070
		G3/8 7 0490 07 17	8	22	38	44	20	43	0,109
		G1/2 10 0490 10 21	10	24	44	53	24	50	0,160
		G3/4 13 0490 13 27	12	30	46	59	25	50	0,233
Manette polymère technique									

Série universelle légère

0494

Robinet série légère 2/2 avec 2 bouchons de purge, femelle BSPP

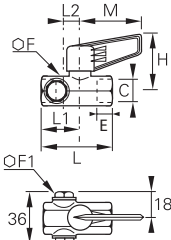



	<p>Laiton nickelé, NBR</p> 	<p>C  </p>	E	F	F1	H	L	L1	L2	M	kg
		<p>G3/8 7 0494 07 17</p> <p>Manette polymère technique</p>	11	22	16	38	60	20	15	43	0,178

0497

Robinet série légère 2/2 à carré d'entraînement, femelle BSPP

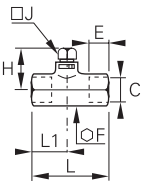



	<p>Laiton, NBR</p> 	<p>C  </p>	E	F	H	J	L	L1	kg
		<p>G1/4 4 0497 04 13</p> <p>G3/8 7 0497 07 17</p> <p>G1/2 10 0497 10 21</p> <p>G3/4 13 0497 13 27</p>	9	17	25	7	39	17	0,066
			11	22	26	7	45	20	0,122
			12	24	29	10	54	25	0,148
			14	30	30	10	62	28	0,230

0496

Robinet série légère 2/2 à carré d'entraînement, mâle BSPP et femelle BSPP

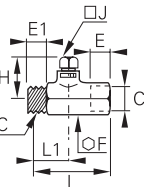

	<p>Laiton, NBR</p> 	<p>C  </p>	E	E1	F	H	J	L	L1	kg
		<p>G1/4 4 0496 04 13</p> <p>G3/8 7 0496 07 17</p> <p>G1/2 10 0496 10 21</p> <p>G3/4 13 0496 13 27</p>	7	9	17	25	7	39	17	0,065
			8	11	22	26	7	45	20	0,118
			10	12	24	29	10	53	24	0,150
			12	14	30	30	10	59	28	0,222

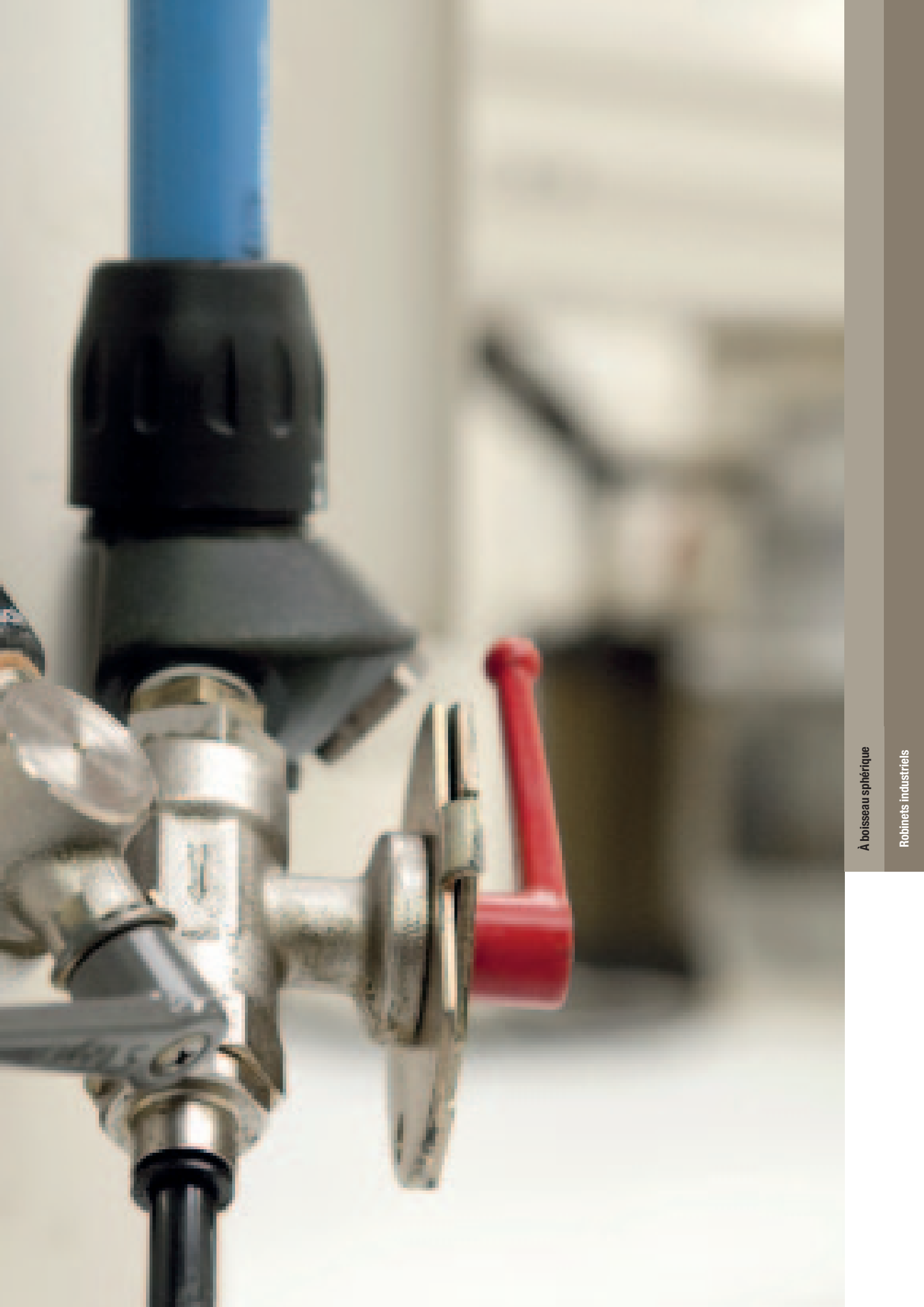

A boisseau sphérique

Robinets industriels

Robinets à boisseau sphérique, série DVGW

La combinaison de filetages normalisés, d'un système d'étanchéité renforcé et de la certification **DVGW** font de ce robinet une valeur sûre dans le **transport de gaz et d'eau**.

Avantages produit

Sûreté & étanchéité
 Entraîneur anti-éjection en cas de sur-pressions
 Deux joints au niveau de l'entraîneur pour renforcement de l'étanchéité
 Datage unitaire pour garantir la qualité et la traçabilité

Performances optimales
 Plein passage minimisant les pertes de charge
 Laiton nickelé pour une meilleure résistance à la corrosion et une compatibilité chimique accrue
 Manoeuvrable à très basse température

Filetages universels normalisés
 Excellente adaptabilité de montage :
 • dimensions conformes DIN 3357
 • filetages BSPP conformes DIN 2999 / ISO 228



Robotique
 Air comprimé
 Transport eau et gaz
 Machines-outils
 Industrie textile
 Industrie du bois

Applications

Caractéristiques techniques

Fluides adaptés	Air comprimé, eau et gaz
Pression d'utilisation	1/4" à 2" : 0 à 40 bar
Température d'utilisation	-40°C à +170°C

Les performances dépendent des fluides utilisés.

Matériaux constitutants

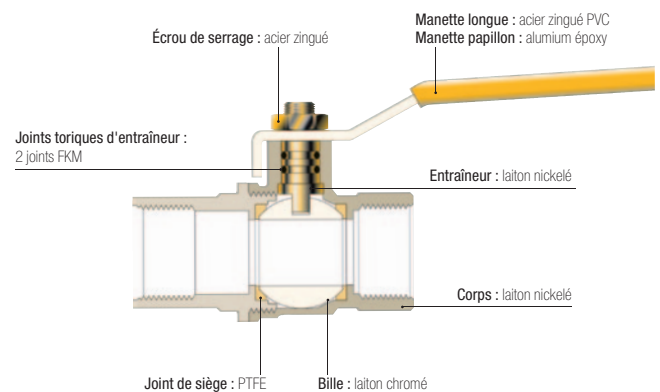

Sans silicone

Pressions et températures d'utilisation

Pression - Température

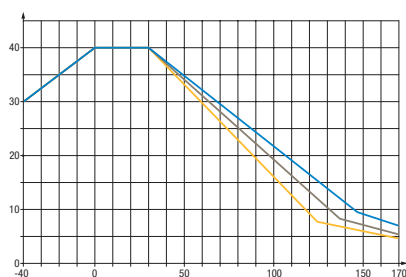

Pertes de charge

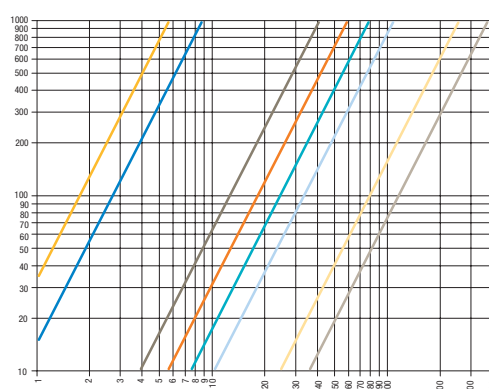

Réglementations

Industrielles
 DI : 97/23/CE
 (PED B+D module CE 1115)

Eau
 DVGW : W 570-1
 DIN EN 13228
 BGA KTW
 DVGW : W270

Gaz
 DIN EN 33

Série DVGW

BVG4-L Robinet droit 2/2, femelle BSPP

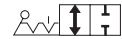

Laiton nickelé, PTFE

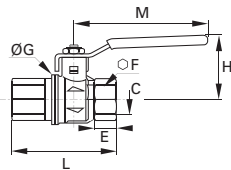

C	DN		E	F	ØG	H	L	M	kg
G1/4	8	BVG4-1/4L	12	20	25	38	50	82	0,150
G3/8	10	BVG4-3/8L	12	20	25	38	60	82	0,150
G1/2	15	BVG4-1/2L	15,5	25	32,5	43	75	100	0,255
G3/4	20	BVG4-3/4L	17	32	39	50	80	120	0,390
G1	25	BVG4-1L	21	41	47,5	54	90	120	0,590
G1¼	32	BVG4-1,1/4L	23	50	59	73	110	158	0,980
G1½	40	BVG4-1,1/2/4L	23	55	71,5	79	120	158	1,205
G2	50	BVG4-2L	26,5	70	86	86	140	158	1,960

BVGT4-L Robinet droit 2/2, femelle BSPP

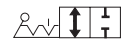

Laiton nickelé, PTFE

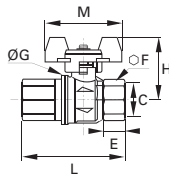

C	DN		E	F	ØG	H	L	M	kg
G1/4	8	BVGT4-1/4L	12	20	25	39	50	50	0,150
G3/8	10	BVGT4-3/8L	12	20	25	39	60	50	0,150
G1/2	15	BVGT4-1/2L	15,5	25	32,5	43	75	50	0,230
G3/4	20	BVGT4-3/4L	17	32	39	47	80	60	0,350
G1	25	BVGT4-1L	21	41	47,5	51	90	60	0,550

Manette compacte

Robinets à boisseau sphérique, série standard

La gamme de robinets avec **joints fluoropolymères**, disponible en séries compacte, standard et cadenassable, permet de couvrir les **applications industrielles usuelles** pour lesquelles les fluides véhiculés et les températures d'utilisation nécessitent ce type de joint.

Avantages produit

Installation optimisée

Plein passage du fluide
Manette longue ou papillon
Résistance à la corrosion
Une version cadenassable pour la sécurité d'utilisation
Bon rapport prix / performances

Large compatibilité

Nombreux fluides compatibles
Utilisation basse et moyenne pression
Protection de la corrosion grâce au traitement de surface



Machine-outils
Machines agricoles
Industrie textile
Air comprimé
Plomberie
Climatisation
Chauffage

Applications

Caractéristiques techniques

Version	Séries standard et cadenassable	Série compacte
Fluides adaptés	Air comprimé, gaz, eau, vapeur d'eau, huile et tous fluides compatibles avec les matériaux constitutants	
Pression d'utilisation	0 à 30 bar	0 à 35 bar
Température d'utilisation	-20°C à +130°C	-10°C à +90°C

Les performances dépendent des fluides utilisés.

Matériaux constitutants

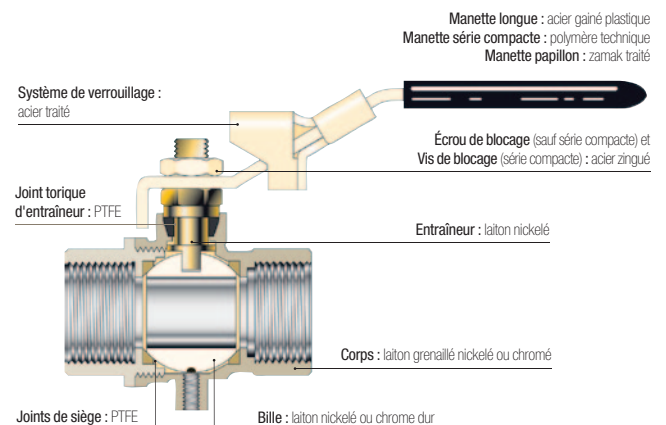

Sans silicone

Réglementations

Industrielles



DI : 97/23/CE (module PED A – CE diamètres supérieurs à 25 mm)
DI : Directive machines 2006/42/EC
DI : 2002/95/CE (RoHS)
RG : 1907/2006 (REACH)
DI : 89/392/CE

Série standard

4902

Robinet droit 2/2 standard, femelle BSPP

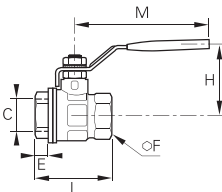

	Laiton nickelé, PTFE 	C	DN		PN	E	F	H	L	M	kg
		G1/4	10	4902 10 13	30	11	20	43	51,5	98	0,154
		G3/8	10	4902 10 17	30	11,4	20	43	51,5	98	0,138
		G1/2	15	4902 15 21	30	13,5	25	47	55	98	0,202
		G3/4	20	4902 20 27	30	12,5	31	58	57,5	122	0,322
		G1	25	4902 25 34	30	15	38	60	69,5	122	0,468
		G1¼	32	4902 32 42*	25	17	48	77	81,5	153	0,794
		G1½	40	4902 40 49*	25	18	54	83	95	153	1,082
		G2	50	4902 50 48*	25	22	66	95	113	162	1,787
		G2½	65	4902 65 47*	30	22	85	132	136	255	4,500
		G3	80	4902 80 46*	30	25	99	140	157	255	5,840
		G4	100	4902 01 45*	30	29	125	154	191	255	9,040

* Modèles marqués CE
Modèle à partir de 2½" : double joint d'entraîneur en FPM et température d'utilisation -40°C à +170°C (en pointe)

BVGT4-C

Robinet droit 2/2 standard, femelle BSPP





	Laiton grenailé nickelé, PTFE 	C	DN		E	F	G	H	L	M	kg
		G1/4	8	BVGT4-1/4C	9	20	25	40	39	50	0,130
		G3/8	10	BVGT4-3/8C	9	20	25	40	39	50	0,120
		G1/2	15	BVGT4-1/2C	11	25	32,5	44	50	50	0,180
		G3/4	20	BVGT4-3/4C	12	31	39	49	54	50	0,265
		G1	25	BVGT4-1C	14	38	47,5	53	67	50	0,390

Manette compacte

4991

Robinet droit 2/2 série compacte standard, mâle BSPP et femelle BSPP

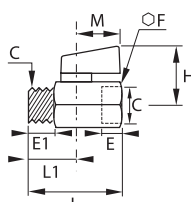



	Laiton chromé, PTFE 	C	DN		E	E1	F	H	L	L1	M	kg
		G1/8	6	4991 00 10	10	10	21	30	41,5	10	24	0,091
		G1/4	8	4991 00 13	11	11	21	30	41,5	11	24	0,087
		G3/8	8	4991 00 17	11	11	21	30	41,5	10,5	24	0,087
		G1/2	10	4991 00 21	13	13	25	32	49	12,5	24	0,134

4992

Robinet droit 2/2 série compacte standard, femelle BSPP

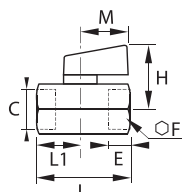

	Laiton chromé, PTFE 	C	DN		E	F	H	L	L1	M	kg
		G1/8	6	4992 00 10	10	21	30	41,5	10	24	0,110
		G1/4	8	4992 00 13	11	21	30	41,5	11	24	0,106
		G3/8	8	4992 00 17	11	21	30	41,5	10,5	24	0,094
		G1/2	10	4992 00 21	13	25	32	49	12,5	24	0,142

Série standard

BVG4-LOCK

Robinet droit 2/2 cadenassable, femelle BSPP



Laiton grenailé nickelé, PTFE

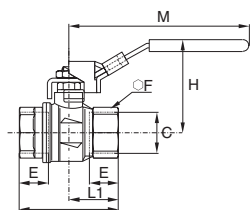

C	DN		E	F	H	L	L1	M	kg
G1/4	8	BVG4-1/4LOCK	12	20	47,5	45	22,5	96	0,154
G3/8	10	BVG4-3/8LOCK	12	20	47,5	45	22,5	96	0,171
G1/2	15	BVG4-1/2LOCK	15,5	25	52	59	29,5	96	0,238
G3/4	20	BVG4-3/4LOCK	17	31	59,5	64	32	117	0,370
G1	25	BVG4-1LOCK	21	40	63,5	81	40,5	117	0,580

BVG4P-LOCK

Robinet droit 2/2 cadenassable à purge, femelle BSPP



Laiton grenailé nickelé, PTFE

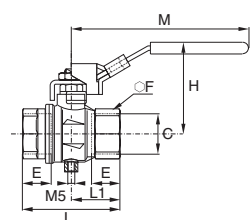

C	DN		E	F	H	L	L1	M	kg
G1/4	8	BVG4P-1/4LOCK	12	20	47,5	45	22,5	96	0,155
G3/8	10	BVG4P-3/8LOCK	12	20	47,5	45	22,5	96	0,172
G1/2	15	BVG4P-1/2LOCK	15,5	25	52	59	29,5	96	0,239
G3/4	20	BVG4P-3/4LOCK	17	31	59,5	64	32	117	0,371
G1	25	BVG4P-1LOCK	21	40	63,5	81	40,5	117	0,581

Robinet à boisseau sphérique : charte d'utilisation

La charte ci-dessous vous indique les compatibilités des robinets avec les fluides, ainsi que leurs caractéristiques de pressions et températures.

Certains modèles ont une pression de service maximale différente de celle mentionnée dans ce tableau. Dans ce cas, cette pression est indiquée dans la rubrique de la référence concernée.

ATTENTION : pour les diamètres \geq à 32 mm ou 1 1/4", diviser la pression maximum par 2.

Si le fluide recherché ne figure pas sur cette charte, merci de bien vouloir nous consulter.

Désignation des produits	Pression max. (bar)	Températures en °C		Série universelle et série légère	Série standard	Série DVGW	Série semi-spéciale							
		Min.	Max.				20	22	26	27	30	32		
Acéthaphénone	20	-20	+60											●
Acétone et autres cétones	20	-20	+60											●
Acétylène - Acétone	20	-20	+60											●
Acétylène (gaz)	20	-20	+60	●	●	●								
Air comprimé	20	-25	+180					●						
Alcool absolu	20	-20	Ebulli.											●
Alcool amylique	20	-20	Ebulli.											●
Alcool benzilique	20	-20	Ebulli.					●						
Alcool à brûler ou dénaturé	40	-20	+40	●	●	●								
Alcool buthylique	20	-20	Ebulli.					●						
Alcool diacétonique	20	-20	Ebulli.											●
Alcool éthylique	20	-20	Ebulli.											●
Alcools gras	20	-20	Ebulli.					●						
Alcool isopropylique	20	-20	Ebulli.											●
Alcool méthylique	20	-20	Ebulli.											●
Alcool propylique	20	-20	Ebulli.											●
Alumine (en suspension liquide, pâteuse)	40	-20	+90	●	●	●								
Amidon (gels ou pâtes)	40	+10	+40	●	●	●								
Amyle - Alcool	20	-20	Ebulli.											●
Animales (huiles, graisses)	20	+5	+200		●	●			●					
Antigels ou glycol (dilués)	40	-20	+40	●	●	●								
Argon (gaz) Ar	20	-20	+60	●	●	●								
Automobile (liquides de freins)	20	-20	+90											●
Azote (gaz) N ²	40	-20	+90	●	●	●								
Baryum - Hydroxide	20	-20	+40											●
Benzaldéhyde	20	-20	+60											●
Benzène	20	-20	+60					●						
Benzyl - Alcool	20	-20	Ebulli.					●						
Borax (pâtes ou liqueurs)	20	-20	+60											●
Bouillie bordelaise (insecticides)	20	0	+40	●	●	●								
Bromochloro-Trifluoréthane	20	-20	+60		●	●			●					
Butadiène (hydrocarbures)	20	-20	+60									●		
Butane	20	-20	+60	●	●	●								
Butanol	20	-20	Ebulli.					●						
Butylène (hydrocarbures)	20	-20	+60					●						
Carbonate de soude (avec eau)	20	0	+40	●	●	●								
Cires naturelles (végétales, d'abeille, de carnauba, de Chine, de lignite)	40	-20	+90								●			

Les indications ci-dessus résultent de notre longue expérience et ne sauraient engager notre responsabilité. Nous recommandons à notre clientèle de procéder à des essais dans des conditions réelles d'utilisation.

Robinetts à boisseau sphérique : charte d'utilisation

Désignation des produits	Pression max. (bar)	Températures en °C		Série universelle et série légère	Série standard	Série DVGW	Série semi-spéciale						
		Min.	Max.				20	22	26	27	30	32	
Créosotes	20	-20	+60								●		
Crésols	20	-20	+60								●		
Décaline (hydrocarbures, solvants)	20	-20	+60								●		
Détergents (solutions)	20	-20	+100										●
Di-Esters	20	-20	+90					●					
Di-Iso-Butylène	20	-20	+60								●		
Di-Pentane	20	-20	+60					●					
Di-Pentène (solvants, vernis)	20	-20	+60					●					
Di-Phényl-Oxyde (détergents moullants)	20	-20	+60								●		
Eau ordinaire	40		+80	●	●	●							
Eau à forte température	20		+150			●							●
Eau distillée	40		+90	●	●	●							
Eau chargée de gaz carbonique	40		+90	●	●	●							
Eau de mer	40		+80	●	●	●							
Eau de mer très chaude	20		+150			●					●		
Eau oxygénée	40	-20	+30				●						
Encres	20	-20	+60								●		
Erytrène (voir Butadiène)	20	-20	+60								●		
Essence ordinaire	20	-20	+40	●	●								
Essence Super	20	-20	+40				●						
Ethane (gaz hydrocarbures)	20	-20	+60								●		
Ethane (gaz) CH ₂ CH ₃	20	-20	+60	●	●								
Ethanédiol (antigels) - voir Glycol	20	-20	+120										●
Ethyl-Alcool	20	-20	+60										●
Ethylènes-Glycol (antigels)	20	-20	+120										●
Fuels-Gazoils	40	-20	+40	●	●								
Gaz carbonique CO ₂	40	-20	+60	●	●								
Gaz d'éclairage	20	-20	+40			●							
Gaz naturel	20	-20	+40			●							
Glycérine	20	-20	+40	●	●								
Glycol (pour antigels, lubrifiants)	40	-20	+40	●	●								
Graisses comestibles	20	+5	+200		●					●			
Graisses (de pétrole)	40	-20	+90	●	●								
Graphite en suspension dans eau, huiles, graisses	40	-20	+90	●	●								
Hélium (gaz)	20	-20	+60										●
Heptanal	20	-20	+50	●	●								
Héxane (solvants)	20	-20	+60										●
Huile de castor	40	-20	+90	●	●								
Huile de colza	40	-20	+90	●	●								
Huiles comestibles	20	+5	+200		●					●			
Huile de coupe	40	-20	+90	●	●								
Huiles Diesel	40	-20	+90	●	●								
Huiles hydrauliques (de pétrole)	40	-20	+90	●	●								

Les indications ci-dessus résultent de notre longue expérience et ne sauraient engager notre responsabilité. Nous recommandons à notre clientèle de procéder à des essais dans des conditions réelles d'utilisation.

Robinet à boisseau sphérique : charte d'utilisation

Désignation des produits	Pression max. (bar)	Températures en °C		Série universelle et série légère	Série standard	Série DVGW	Série semi-spéciale							
		Min.	Max.				20	22	26	27	30	32		
Huiles minérales	40	-20	+90	●	●									
Huile de paraffine	40	-20	+90	●	●	●								
Huile de pétrole minérales	20	-20	+160					●						
Huile de pied de boeuf	40	-20	+90	●	●	●								
Huile de ricin	40	-20	+90	●	●	●								
Huiles "synthétiques"	20	-20	+100											●
Huile de vaseline	40	-20	+90	●	●	●								
Huile (de pétrole) et eau émulsions	40	-20	+90	●	●	●								
Hydrocarbures "aromatiques"	20	-20	+60					●						
Hydrogène gaz	20	-20	+60										●	
Iso-butane (hydrocarbures aliphatiques)	20	-20	+60										●	
Iso-Octane	20	-20	+60										●	
Krypton Kr (gaz)	20	-20	+60	●	●	●								
Liquides saponifiants	20	-20	+30	●	●	●								
Mazouts	40	-20	+40	●	●	●								
Méthane (gaz) CH ₄	20	-20	+60	●	●	●								
Méthanol	20	-20	Ebulli.											●
Méthyl - Alcool (solvants)	20	-20	Ebulli.											●
Néon (Gaz) Ne	20	-20	+60	●	●	●								
Oxygène gazeux (ambiance)	20	-20	+40											●
Paraffines	20	-20	+60	●	●	●								
Peintures et leurs solvants	20	-20	+60		●	●				●				
Pentane (hydrocarbures liquides)	20	-20	+60	●	●	●								
Pentanol 1 et 2	20	-20	Ebulli.											●
Pétrole brut	20	-20	+40					●						
Phène	20	-20	+60						●					
Phénol (solutions aqueuses ou alcooliques)	20	-20	+60		●	●				●				
Propane	20	-20	+60	●	●	●								
Propanols 1 et 2	20	-20	Ebulli.											●
Propanone 2	20	-20	+60											●
Propène ou Propylène	20	-20	+60						●					
Propylène ou Propène	20	-20	+60						●					
Savons	20	-20	+100											●
Savons liquides ou pâteux	40	-20	+40	●	●	●								
Térébenthine	20	-20	+50	●	●	●								
Toluène (hydrocarbures terpéniques)	20	-20	+60		●	●				●				
Trichloréthylène	20	-20	+65						●					
Vapeur d'eau 150°C max.	20	-20	+150											●
Vaseline	40	-20	+60	●	●	●								
Vernis et peintures	20	-20	+60		●	●				●				
Xénon (Gaz) Xe	20	-20	+60	●	●	●								
Xylène	20	-20	+60						●					

Les indications ci-dessus résultent de notre longue expérience et ne sauraient engager notre responsabilité. Nous recommandons à notre clientèle de procéder à des essais dans des conditions réelles d'utilisation.

Robinet à boisseau sphérique, série acier inoxydable

Les robinets série **acier inoxydable** permettent de véhiculer de nombreux **fluides corrosifs** et résistent aux **ambiances agressives**. Plein passage et autorisant simultanément des pressions et températures élevées, ils sont adaptés à de nombreux domaines d'applications.

Avantages produit

Fiabilité

Plein passage
Excellente compatibilité chimique
Grande résistance au couple pression / température
Version série légère : contrôle de l'étanchéité à 100 % avec datage unitaire pour garantir la traçabilité et la qualité

Polyvalence

Trois versions droites :

- Type monobloc non démontable
- Type 3 pièces à démontage aisé pour faciliter la maintenance et le nettoyage du robinet
- Type série légère pour plus de compacité

 Platine de fixation : 4812 et 4832

- Montage en traversée de cloison
- Montage d'actionneur (norme ISO 5211)



Applications

Agroalimentaire
Aéronautique
Chimie
Semi-conducteurs
Médical
Pétrochimie
Laboratoires
Process pharmaceutique

Caractéristiques techniques

Fluides adaptés	Types 4810, 4812 et 4832	Type 0465
	Tous fluides	Tous fluides
Pression d'utilisation	0 à 65 bar	Vide à 20 bar
Température d'utilisation	-20°C à +150°C	-20°C à +120°C

Les performances dépendent des fluides utilisés.
L'utilisation est garantie pour un vide de 755 mm Hg (99 % de vide).

Matériaux constituants

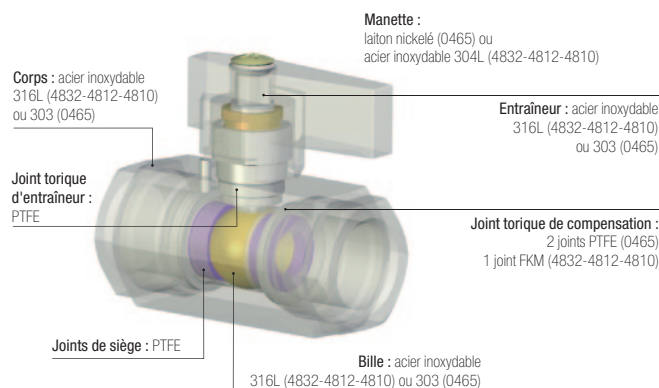

Résistance à la pression et température

Versions 4810, 4812 et 4832

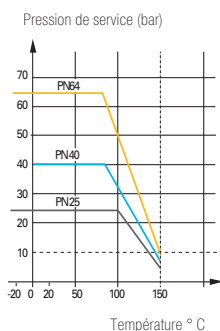

Version 0465

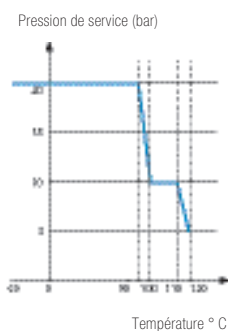

Réglementations

Industrielles

DI : 97/23/CE (module PED A – CE diamètres supérieurs à 25 mm)
DI : Directive machines 2006/42/CE
DI : 2002/95/CE (RoHS)
RG : 1907/2006 (REACH)
DI : 89/392/CE

Série acier inoxydable

4832

Robinet droit 2/2 en 3 pièces à fixation, femelle BSPP



	C	DN	[Logo]									kg
				E	F	G	H	K	L	M	ØT	
	G1/4	10	4832 10 13	18	22	36	50	36	57	110,5	5,5	0,272
	G3/8	10	4832 10 17	18	22	36	50	36	57	110,5	5,5	0,400
	G1/2	15	4832 15 21	20,5	27	36	64	36	65	131,5	6	0,442
	G3/4	20	4832 20 27	22,5	32	42	68	42	76	131,5	5,5	0,568
	G1	25	4832 25 34	27	41	42	78,5	42	92	174,5	6	1,035
	G1¼	32	4832 32 42*	30	50	42	83,5	42	106,5	174,5	5,5	1,530
	G1½	40	4832 40 49*	31	55	50	100	50	116	250,5	6,5	2,146
	G2	50	4832 50 48*	36	70	50	107	50	136	250,5	6,5	3,140

* Modèles marqués CE

4812

Robinet droit 2/2 à fixation, femelle BSPP



	C	DN	[Logo]								kg
				E	G	H	L	M	ØT		
	G1/4	10	4812 10 13	10	36	50	55	110	5,5	0,263	
	G3/8	10	4812 10 17	11	36	50	55	110	5,5	0,254	
	G1/2	15	4812 15 21	15	36	53	66	110	5,5	0,336	
	G3/4	20	4812 20 27	16	42	67	79	130	5,5	0,574	
	G1	25	4812 25 34	19	42	79	93	175	5,5	1,000	
	G1¼	32	4812 32 42*	21	42	83	100	175	5,5	1,337	
	G1½	40	4812 40 49*	21	50	100	110	250	5,5	2,214	
	G2	50	4812 50 48*	26	70	107	131	250	8,5	3,262	

* Modèles marqués CE

4810

Robinet droit 2/2, femelle BSPP



	C	DN	[Logo]						kg
				E	G	H	L	M	
	G1/4	8	4810 08 13	10	30	44,5	53,5	110,5	0,205
	G3/8	10	4810 10 17	10	30	44,5	53,5	110,5	0,194
	G1/2	15	4810 15 21	13	32,5	47	60	110,5	0,245
	G3/4	20	4810 20 27	14	40	54,5	70	131,5	0,420
	G1	25	4810 25 34	17	49	58,5	79	131,5	0,648

Taraudages conformes à ISO 228-1

0465

Robinet droit 2/2 série légère, femelle BSPP



	C	DN	[Logo]						kg
				E	F	F1	H	L	
	G1/4	4	0465 04 13	13	19	24	36	50	0,226
	G3/8	7	0465 07 17	13	24	27	39	55	0,278
	G1/2	10	0465 10 21	16	27	30	40	62	0,322

Garanti sans silicone

Robinets à boisseau sphérique, série haute pression

Ces robinets sont adaptés à des **applications** nécessitant des pressions **jusqu'à 300 bar**. Le choix de matériaux hautes performances et la qualité de fabrication permettent d'élargir la gamme d'utilisation en termes de pression et de température.

Avantages produit

Haute pression & sécurité

Bonne étanchéité en basse et haute pression
Raccordements robustes résistant à des couples de serrage importants et indéblocables, grâce à une vis
Laiton matricé garantissant une parfaite résistance dans le temps aux conditions d'utilisation sévères
Contrôle d'étanchéité à 100 %
Datage unitaire pour garantir la traçabilité et la qualité

Facilité d'utilisation

Trous de fixation pour montage en traversée de cloison
Manette repositionnable et échangeable par un volant
Faible couple de manoeuvre



Process automobile
Fonderie
Emboutissage
Machines-outils
Textile
Lunetterie industrielle
Turbinés
Plongée

Applications

Caractéristiques techniques

Fluides adaptés	Air comprimé
Pression d'utilisation	Vide à 300 bar
Température d'utilisation	-15°C à +80°C

Les performances dépendent des fluides utilisés.
L'utilisation est garantie pour un vide de 755 mm Hg (99 % de vide).

Matériaux constituants

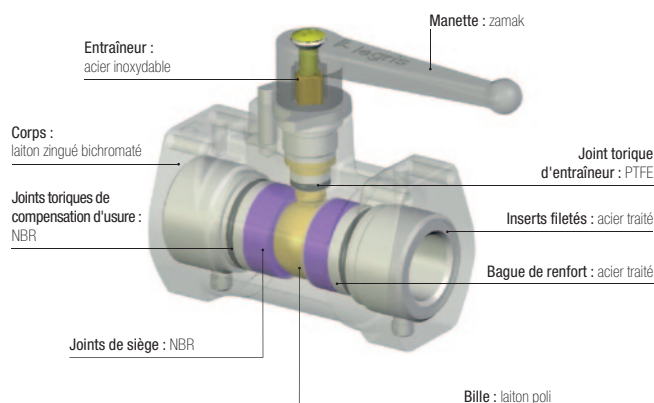

Sans silicone

Réglementations

DI : 97/23/CE (module PED A - diamètres supérieurs à 25 mm)
DI : 2006/42/CE (Directive machines)
DI : 2002/95/CE (RoHS)
RG : 1907/2006 (REACH)

Configurations d'installation

Sur plaque tôle

En traversée de cloison, fixation par vis

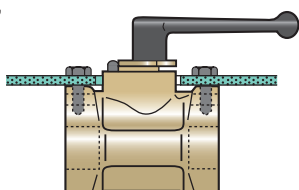

Sur cloison

Fixation par cornières et vis

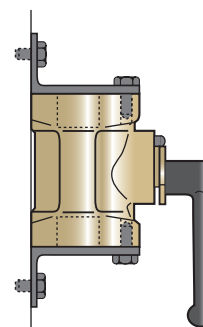

Série haute pression

4402

Robinet droit 2/2 haute pression, femelle BSPP



Laiton traité, NBR

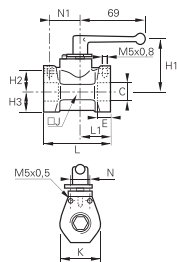

C	DN		E	H1	H2	H3	J	K	L	L1	N	N1	kg
G1/4	7	4402 07 13	12	50	13	15	30	30	58	25	15	20	0,402
G3/8	10	4402 10 17	12	54	23	19	36	39	72	36	20	30	0,722
G1/2	13	4402 13 21	15	56	23	21	40	42	79	36	20	30	0,870

Robinet à boisseau sphérique, série mini

Cette gamme de mini-robinets en polymère garantit un important gain de temps d'installation grâce à la **connexion instantanée**. Conçus pour assurer un plein passage, ils apportent une réelle solution en termes d'**efficience**, de **gain de place et de poids**.

Avantages produit

Solution optimale pour la pneumatique

- Plein passage
- Marquage du symbole pneumatique pour identification immédiate de la fonction
- Légèreté et compacité
- Manette ultra compacte avec manoeuvre aisée
- Manette avec fente tournevis pour faciliter la manoeuvre
- Solution dédiée aux tubes pneumatiques polymères, sans préparation de tube
- Possibilité de fixation sur paroi ou juxtaposé à l'aide d'agrafes

Technologie éprouvée

- Connexion instantanée LF 3000®, étanchéité automatique et maximale en statique et en dynamique
- Matériau polyamide haute résistance
- Excellente durée de vie en étanchéité
- Compensation automatique de l'usure des joints permettant de nombreuses manoeuvres
- Contrôle de l'étanchéité à 100 %
- Datage unitaire pour garantir la qualité et la traçabilité



Robotique
Réseaux de vide
Semi-conducteurs
Conditionnement
Textile
Air comprimé

Applications

Caractéristiques techniques

Fluides adaptés	Air comprimé			
Pression d'utilisation	Vide à 10 bar			
Température d'utilisation	-20°C à +80°C			

Couples de serrage	Filetages	G1/8	G1/4	G3/8	G1/2
	daN.m	0,8	1,2	3	3,5

Les performances dépendent des fluides utilisés.
L'utilisation est garantie pour un vide de 755 mm Hg (99 % de vide).

Matériaux constituants

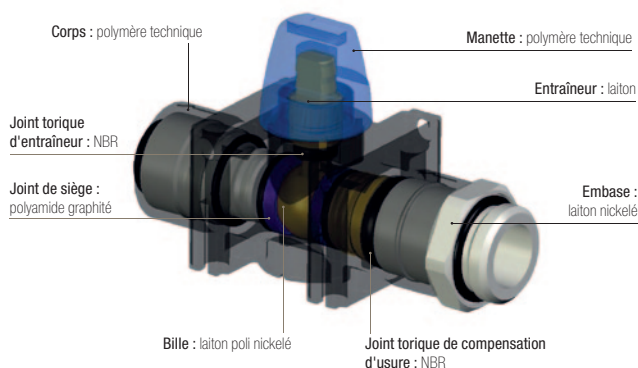

Sans silicone

Principe de fonctionnement

Robinet à purge, position ouverte

Modèle 3/2 avec purge

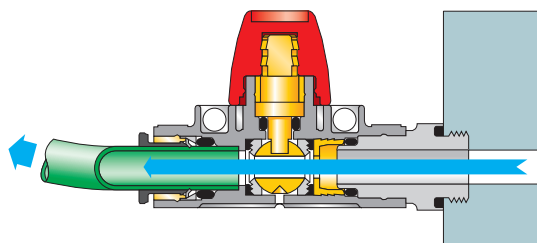

Robinet à purge, position fermée

Manette avec fente tournevis

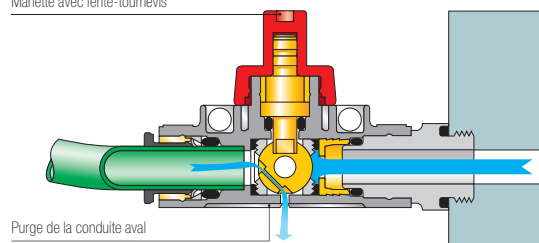

Série mini

7910 Mini-robinet droit 2/2

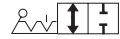

Polymère technique, NBR

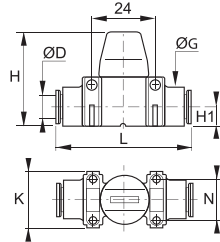

ØD		G	H	H1	K	L	N	kg
4	7910 04 00	15	37	7,5	22	51	16	0,039
6	7910 06 00	15	37	7,5	22	52	16	0,034
8	7910 08 00	15	37	7,5	22	52	16	0,025
10	7910 10 00	20	43	11	30	66	22	0,060
12	7910 12 00	20	43	11	30	66	22	0,040

7911 Mini-robinet droit 2/2, mâle BSPP



Polymère technique, laiton nickelé, NBR

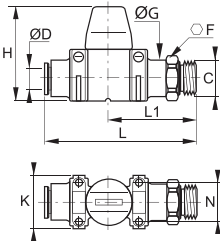

ØD	C		F	G	H	K	L	L1	N	kg
6	G1/8	7911 06 10	13	14	37	22	62	37	16	0,045
8	G1/4	7911 08 13	16	17,5	37	22	61	35	16	0,040
10	G3/8	7911 10 17	20	22	43	30	74	41	22	0,075
12	G1/2	7911 12 21	24	26	43	30	75	42	22	0,075

7913 Mini-robinet droit 3/2 à purge



Polymère technique, NBR

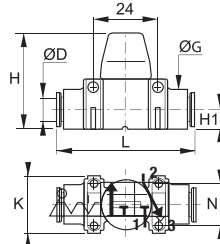

ØD		G	H	H1	K	L	N	kg
4	7913 04 00	15	37	7,5	22	51	16	0,040
6	7913 06 00	15	37	7,5	22	52	16	0,035
8	7913 08 00	15	37	7,5	22	52	16	0,025
10	7913 10 00	20	43	11	30	66	22	0,060
12	7913 12 00	20	43	11	30	66	22	0,045

7914 Mini-robinet droit 3/2 à purge, mâle BSPP



Polymère technique, laiton nickelé, NBR

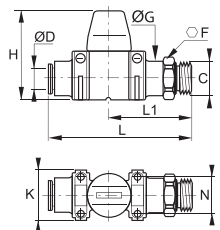

ØD	C		F	G	H	K	L	L1	N	kg
6	G1/8	7914 06 10	13	14	37	22	62	37	16	0,045
8	G1/4	7914 08 13	16	17,5	37	22	61	35	16	0,040
10	G3/8	7914 10 17	20	22	43	30	74	41	22	0,058
12	G1/2	7914 12 21	24	26	43	30	75	42	22	0,075

7000 Agrafes de liaison

Polymère technique



ØD		kg
4	7000 00 05	0,004
6	7000 00 05	0,004
8	7000 00 05	0,004
10	7000 00 06	0,009
12	7000 00 06	0,009

Robinets à boisseau sphérique LIQUIfit®

Cette gamme de robinets propose une solution innovante dans le traitement de l'eau et le transport de boissons tout en préservant la santé des personnes. Ces robinets assurent des connexions fiables et compactes et offrent une parfaite étanchéité et nettoyabilité de vos équipements.

Avantages produit

Technologie innovante & sûreté accrue

Plein passage limitant les turbulences du flux
 Bille auto nettoyante offrant une rétention interne minimale et la propreté des circuits
 Accrochage par rondelle supprimant l'effet de pompage
 Connexion et déconnexion instantanées
 Technologie d'étanchéité par joint EPDM brevetée

Hautes performances

Polymère technique inerte pour de meilleures résistances mécanique, thermique et chimique
 Connexion type Carstick® pour une parfaite résistance aux coups de béliers
 Modèles complémentaires disponibles sur demande



Distributeurs de boissons
 Gaz neutres
 Refroidissement
 Agroalimentaire
 Purification d'eau
 Fontaines à eau

Applications

Caractéristiques techniques

Fluides adaptés	Eau, boissons, liquides alimentaires			
Pression d'utilisation	0 à 10 bar à 20°C			
Température d'utilisation	-15°C à +100°C			

Couples de serrage	Filetages	1/4" NPTF	3/8" NPTF	1/2" NPTF
	daN.m	1,5	3	3

Matériaux constituants

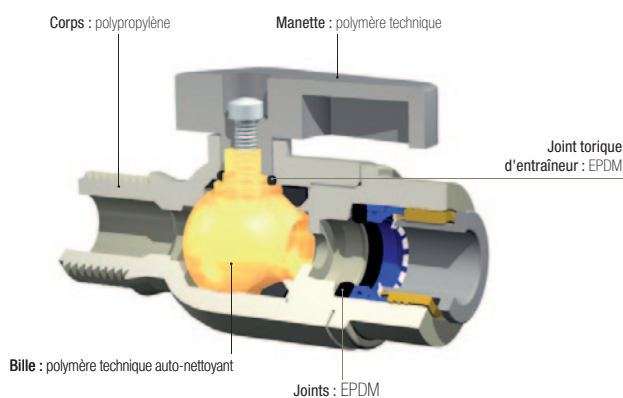

Sans silicone

Réglementations

FDA : 21 CFR
 NSF : 51 et plomb < 0,25 %
 WQA : Water Quality Association

Robinet à boisseau sphérique LIQUIfit®

4020 Robinet droit 2/2

Inch

	Polypropylène avec fibres de verre, EPDM 	ØD		H	H1	L	L1	kg
		1/4	4020 56 00WP2	25	13	65	31	0,015
		3/8	4020 60 00WP2	36	13	68	30,5	0,028

4021 Robinet droit 2/2, mâle NPTF

Inch

	Polypropylène avec fibres de verre, EPDM 	ØD	C		H	H1	L	L1	kg
		1/4	NPT1/4	4021 56 14WP2	36	13	61	31	0,029
		3/8	NPT3/8	4021 60 18WP2	36	13	64	33,5	0,028

4023 Robinet droit 2/2, femelle NPTF

Inch

	Polypropylène avec fibres de verre, EPDM 	ØD	C		H	H1	L	L1	kg
		1/4	NPT1/4	4023 56 14WP2	36	13	58	31	0,000
		3/8	NPT3/8	4023 60 18WP2	36	13	64	33,5	0,000

4022 Robinet équerre 2/2, femelle NPTF

Inch

	Polypropylène avec fibres de verre, EPDM 	ØD	C		H	H1	L	L1	kg
		1/4	NPT1/4	4022 56 14WP2	52	29	44	31	0,016
		3/8	NPT3/8	4022 60 18WP2	52	29	47	33,5	0,027

3130 Clip de sécurité

Polymère technique

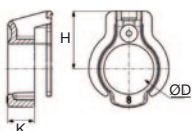

ØD							H	K	kg
1/4	3130 56 01	3130 56 02	3130 56 03	3130 56 04	3130 56 05	3130 56 10	8	3,20	0,001
3/8	3130 60 01	3130 60 02	3130 60 03	3130 60 04	3130 60 05	3130 60 10	10,8	4,20	0,001

A boisseau sphérique

Robinets industriels

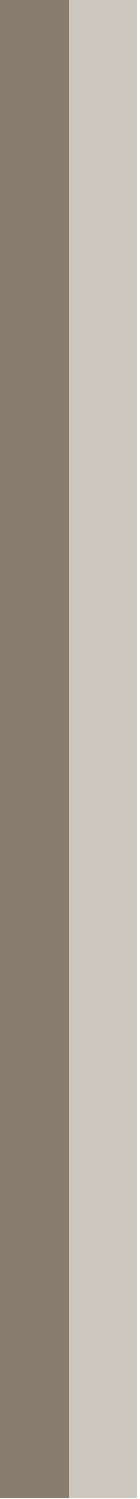

Gamme des robinets à pointeau et lenticulaire

À pointeau en laiton

Droits

0502
Page 6-39

0501
Page 6-39

0510
Page 6-39



Equerres

0532
Page 6-39

0531
Page 6-39



Purge

0562
BSPP/Métrique
Page 6-40

0563
NPT
Page 6-40



Purge pour manomètre et hydromètre

0627
BSPP
Page 6-40



Soupape de sûreté

0630
BSPP
Page 6-40



À pointeau en acier inoxydable

Droit

0591
Page 6-41



Lenticulaire

Droit

4602
Page 6-43



Robinet à poiteau

Les robinets à poiteau Parker Legris sont destinés aux applications où la **régulation des fluides** est nécessaire, tout en maintenant une **parfaite étanchéité**. Compacts, ils se raccordent facilement à tout système et offrent une excellente durée de vie.

Avantages produit

Robustesse & facilité d'utilisation

Précision de réglage du débit
Laiton matricié pour une meilleure résistance mécanique à long terme
Poiteau robuste pour une bonne fiabilité d'utilisation
Résistance à la corrosion

Large gamme

Deux types de matériaux, laiton nickelé et acier inoxydable, pour une plus grande adaptabilité aux applications
Nombreuses configurations de robinets et d'accessoires de sécurité



Air comprimé
Circuits d'eau
Machines-outils
Industrie du caoutchouc
Conditionnement
Textile

Applications

Caractéristiques techniques

	Laiton	Acier inoxydable
Fluides adaptés	Air comprimé, eau, fluides industriels... Autres fluides : nous consulter	Tous types de fluides
Pression d'utilisation	0 à 120 bar	0 à 400 bar
Température d'utilisation	-20°C à +100°C (sauf modèle 0510)	-20°C à +180°C

Couples de serrage	Filetages	G1/8	G1/4	G3/8	G1/2
	daN.m	0,10 à 0,20	0,10 à 0,20	0,15 à 0,25	0,20 à 0,35

Les performances dépendent des fluides utilisés.

Matériaux constitutants

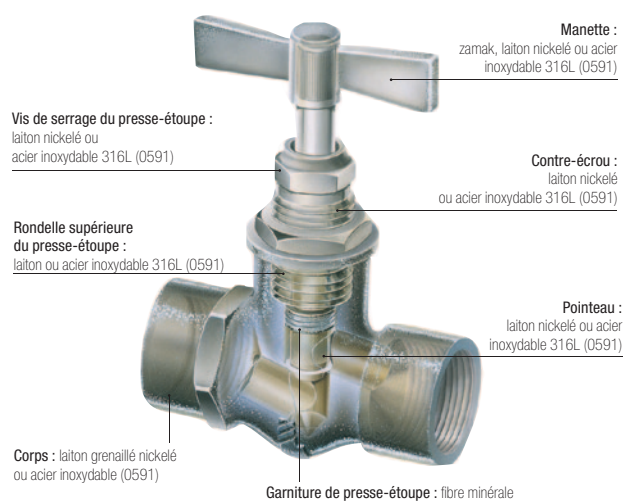

Sans silicone



Réglementations

DI : 97/23/CE (module PED A - diamètres supérieurs à 25 mm)
DI : 2006/42/CE (Directive machines)
DI : 2002/95/CE (RoHS)
RG : 1907/2006 (REACH)

Série à pointeau en laiton

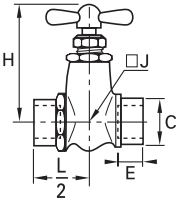

0502 Robinet à pointeau droit, femelle BSPP



	Laiton nickelé 	C	DN		E	H	H_{max}	J	L/2	kg
		G1/8	4	0502 04 10	9	56	50	17	23	0,133
		G1/4	4	0502 04 13	11	56	50	17	23	0,118
		G3/8	6	0502 06 17	12	67	60	-	26	0,171
			9	0502 09 17	12	82	70	-	33	0,426

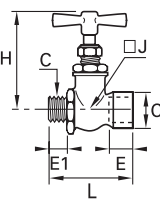

0501 Robinet à pointeau droit, mâle BSPP et femelle BSPP



	Laiton nickelé 	C	DN		E	E1	H	H_{max}	J	L	kg
		G1/8	4	0501 04 10	9	7	56	50	17	44	0,118
		G1/4	4	0501 04 13	11	9,5	56	50	17	46	0,115
		G3/8	6	0501 06 17	12	9,5	67	60	-	48	0,158

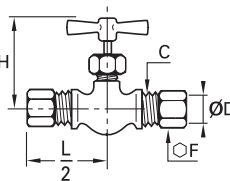

0510 Robinet à pointeau droit avec bague laiton de sertissage



	Laiton nickelé 	ØD	C	DN		F	H_{min}	H_{max}	L/2	kg
		6	M10x1	4	0510 04 06	13	42	46	29	0,083
		8	M12x1	8	0510 05 08	14	42	46	30	0,083
		10	M16x1,5	5	0510 05 10	19	42	46	31	0,111
		Pour ce modèle, l'étanchéité au niveau du pointeau est assurée par un joint torique. Pression max. : Ø4 mm : 100 bar, Ø5 mm : 60 bar Température d'utilisation : - 15° à + 70°C Couples de serrage : se référer au chapitre Raccords à compression								

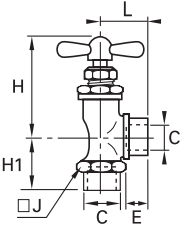

0532 Robinet à pointeau équerre, femelle BSPP



	Laiton nickelé 	C	DN		E	H_{min}	H_{max}	H1	J	L	kg
		G1/8	4	0532 04 10	9	46	52	19	17	19	0,093
		G1/4	4	0532 04 13	11	46	52	21	17	21	0,087
			6	0532 06 13	11	55	63	26	22	26	0,169

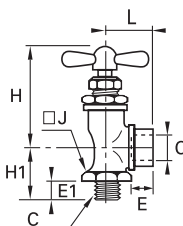

0531 Robinet à pointeau équerre, mâle BSPP et femelle BSPP



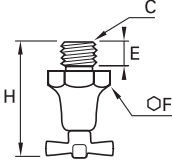

	Laiton nickelé 	C	DN		E	E1	H_{min}	H_{max}	H1	J	L	kg
		G1/8	4	0531 04 10	7	9	46	52	19	17	19	0,082
		G1/4	4	0531 04 13	9,5	11	46	52	21	17	21	0,090
			6	0531 06 13	9,5	11	55	63	25	22	26	0,155
		G3/8	6	0531 06 17	9,5	12	55	63	25	22	27	0,153
		G1/2	10	0531 10 21	13	16	62	72	34	26	33	0,330

Série à pointeau en laiton

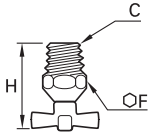

0562 Purge à pointeau, mâle BSPP et métrique

	Laiton 	C			E	F	H	H	kg
		M10x1	5	0562 05 60	8	16	37,5	40	0,031
		G1/8	5	0562 05 10	8	16	36	40	0,032
		G1/4	5	0562 05 13	10	19	38,5	42,5	0,040

0563 Purge à pointeau, mâle NPT

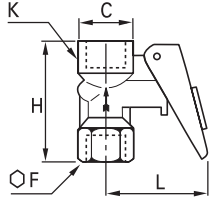

	Laiton 	C			F	H	H	kg
		NPT1/4	5	0563 05 14	14	28,5	32,5	0,021

0627 Robinet de manomètre à purge avec levier, femelle BSPP

	Laiton nickelé, NBR 	C		F	H	K	L	kg
		G1/4	0627 00 13	19	43,5	20	40	0,097

Pression = 10 bar
 Laiton nickelé
 Ce robinet d'isolement permet de relier le manomètre au circuit, par simple pression.
 Le relâchement du levier isole et purge le manomètre.
 Un verrou permet de relier le manomètre en permanence.

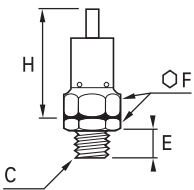
0630 Soupape de sûreté à échappement libre, mâle BSPP

	Laiton 	C		E	F	H	kg
		G1/4	0630 06 13	9	17	42,5	0,050

Cette soupape d'échappement est livrée non tarée, mais elle peut être réglée en intercalant des rondelles métalliques entre les 6 pans (F).

Série à pointeau en acier inoxydable

0591

Robinet à pointeau, femelle BSPP



Acier inox 316L, PTFE

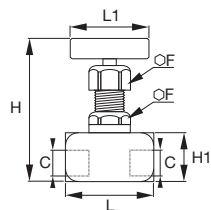

C	DN		F	H min	H max	H1	L	L1	kg
G1/8	3	0591 03 10	22	90	99	25	45	48	0,345
G1/4	4	0591 04 13	22	90	99	25	50	48	0,356
G3/8	5	0591 05 17	22	90	104	30	56	48	0,430
G1/2	6	0591 06 21	22	90	104	30	62	48	0,483

Robinet lenticulaire

Ce robinet lenticulaire à excentration simple permet des **manoeuvres fréquentes à un couple très faible**. De conception robuste, il garantit **l'absence de zones de rétention de fluide** tout en offrant d'excellentes performances mécaniques.

Avantages produit

Résistance à l'abrasion & compacité

Parfaite adaptabilité aux pulvérulents et fluides chargés
Marquage du sens du fluide pour plus de sécurité (unidirectionnel)
Douceur de manoeuvre
Facilité d'adaptation aux actionneurs auxiliaires
Faible encombrement à diamètre nominal, équivalent à celui d'un robinet à boisseau sphérique
Conception simple, efficace, éprouvée pour une grande longévité

Peinture et imprimerie
Machines-outils
Air comprimé
Transfert de particules
Plomberie
Industrie du caoutchouc
Pétrochimie

Applications

Caractéristiques techniques

Fluides adaptés	Air comprimé, gaz industriels courants, eau, huiles de coupe, huiles hydrauliques, mazout, fuel...
Pression d'utilisation	0 à 16 bar
Température d'utilisation	-20°C à +80°C

Les performances dépendent des fluides utilisés.

Matériaux constitutants

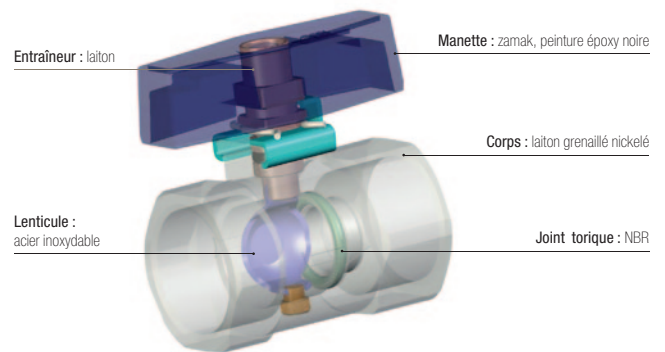

Sans silicone

Réglementations

DI : 97/23/CE (module PED A - diamètres supérieurs à 25 mm)
DI : 2006/42/CE (Directive machine)
DI : 2002/95/CE (RoHS)
RG : 1907/2006 (REACH)

Robinet lenticulaire

4602

Robinet lenticulaire 2/2, femelle BSPP



Laiton nickelé, NBR

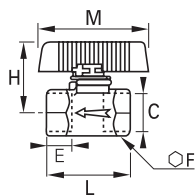

C	DN		E	F	H	L	M	kg
G1/4	6	4602 06 13	9	17	35	34	54	0,098
G3/8	7	4602 07 17	11	22	35	39	54	0,136
G1/2	10	4602 10 21	12	24	37	42	54	0,140
G3/4	13	4602 13 27	14	30	40	49	54	0,208
G1	18	4602 18 34	15	41	46	55	54	0,412

Manette zamak, peinture époxy noire



Gamme des vannes axiales

Droites normalement fermées

4202..20

Joint KFM
2/2 voies
Page 6-48



4202..30

Joint EPDM
2/2 voies
Page 6-48



Droites normalement ouvertes

4212..20

Joint FKM
2/2 voies
Page 6-48



4212..30

Joint EPDM
2/2 voies
Page 6-48



Droites double effet

4222..20

Joint FKM
2/2 voies
Page 6-48



4222..30

Joint EPDM
2/2 voies
Page 6-49



Accessoires

4298

Embase
Page 6-49



4298

Électrovanne
Page 6-49



4299

Bouton pneumatique
Page 6-49



Vannes axiales

La vanne axiale assure, à elle seule, la **fonction d'un robinet équipé d'un actionneur** en intégrant un automatisme pneumatique ou électro-pneumatique, évitant ainsi les contraintes liées à l'utilisation des actionneurs traditionnels.

Avantages produit

Optimisation & sécurité

- Encombrement très réduit : jusqu'à 50 % plus compact que les robinets à actionneur standards
- Mise en oeuvre simple : prête à l'emploi
- Un seul produit à monter
- Automatisation de la fonction ouverture / fermeture
- Fonctionnement indépendant de la pression amont et aval du circuit

Offre complète

- Deux matières de joint pour un spectre chimique et thermique plus large
- Deux structures de commande : exclusivement pneumatique ou électro-pneumatique
- Trois versions prédéfinies en usine : fermée, ouverte et double effet

Performances

- Plein passage : faibles pertes de charge
- Excellentes performances pression / température
- Compatibilité avec de nombreux fluides industriels



Applications

- Contrôle des flux
- Plasturgie
- Industrie du caoutchouc
- Air comprimé
- Textile
- Imprimerie
- Conditionnement
- Robotique

Caractéristiques techniques

Fluides adaptés	Selon le type de joint - FKM : eau, air, huiles, graisses... - EPDM : eau chaude, air, vapeur...
Pression d'utilisation	10 bar max.
Pression de pilotage	NF et NO : 4,2 à 8 bar DE : 3 à 8 bar
Température d'utilisation	-20°C à +135°C (suffixe 20 FKM) -20°C à +120°C (suffixe 30 EPDM)

Couples de serrage	Filetages	G3/8	G1/2	G3/4	G1	G1¼	G1½	G2
	daN.m	0,15 à 0,25	0,20 à 0,35	0,50 à 0,70	0,50 à 0,70	0,40 à 0,60	0,80 à 1,20	0,80 à 1,20

Les performances dépendent des fluides utilisés.
L'utilisation est garantie pour un vide de 740 mm Hg (97 % de vide).

Caractéristiques des débits et pertes de charge (Kv)

Kv en m³/h (eau à température ambiante, sous une pression différentielle de 1 bar)

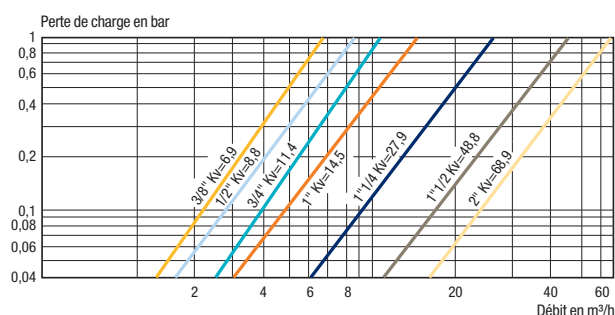

Matériaux constituants

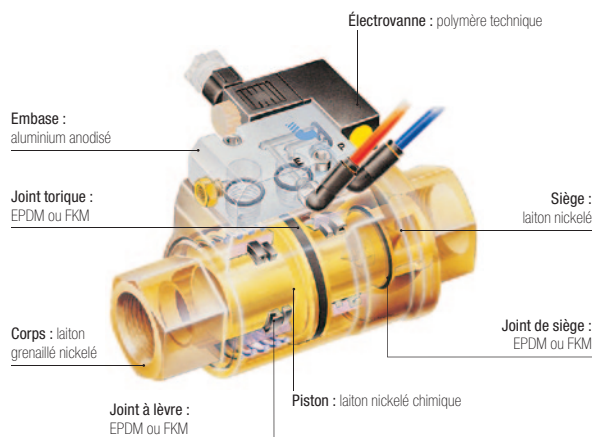

Sans silicone

Réglementations

- DI : 97/23/CE (module PED A - diamètres supérieurs à 25 mm)
- DI : 2006/42/CE (Directive machine)
- DI : 2002/95/CE (RoHS)
- RG : 1907/2006 (REACH)
- DI : 94/9/CE (ATEX) - pour les versions à pilotage pneumatique

Vannes axiales

Principe de fonctionnement

En fonction de sa position, la pièce de commutation traversée par le fluide assure la fermeture ou l'ouverture de la vanne axiale.

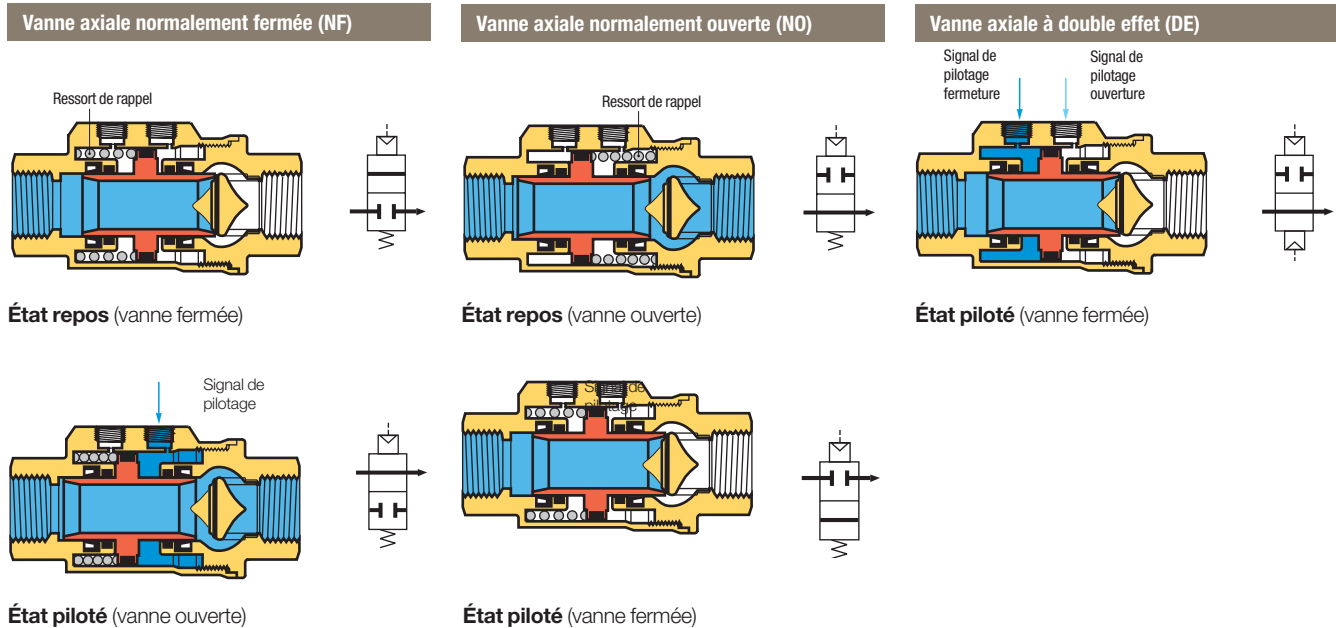

Configurations d'installation

La vanne axiale **Parker Legris** offre à l'utilisateur 3 structures de commande distinctes, en fonction de l'installation :

Commande pneumatique

Exemple : vanne axiale 4222, à double effet

- une commande de proximité en air comprimé
- pour des cycles répétitifs d'ouverture / fermeture
- dans les cas d'accès difficiles à la machine
- pour les zones explosives / anti-déflagrantes

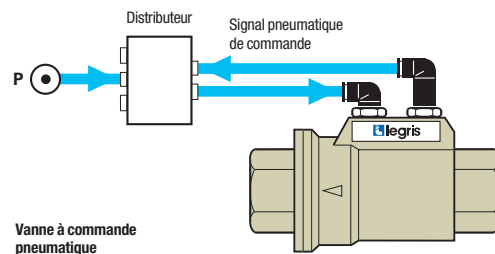

Commande électro-pneumatique

Exemple : vanne axiale 4202, normalement fermée + embase et mini-électrovanne 4298

- pour les automatismes industriels exigeant une commande centralisée à distance
- électrovanne plan de pose Namur

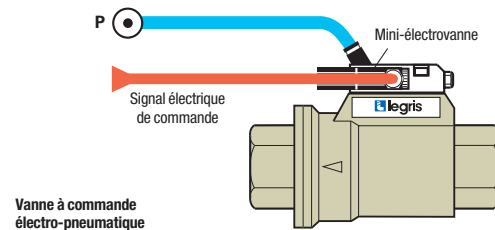

Commande mixte pneumatique/ électro-pneumatique

Exemple : vanne axiale 4212, normalement ouverte + embase et mini-électrovanne 4298 + bouton 4299

- une structure à double commande
- pour une sécurité accrue : interdit toute erreur ponctuelle de mise en œuvre
- électrovanne plan de pose Namur

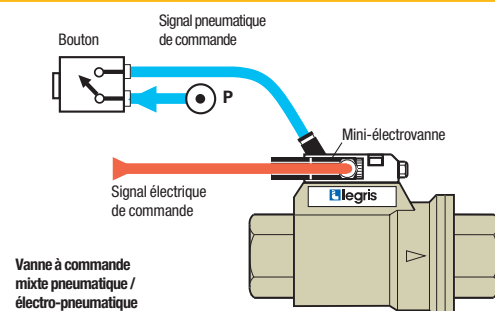

Vannes axiales

4202..20 Vanne pilotée normalement fermée joint FKM, femelle BSPP

	<p>Laiton nickelé, FKM</p>	C		F	G	H	H1	L	kg
		G3/8	4202 10 17 20	22	46	54	31	98	0,815
		G1/2	4202 15 21 20	27	52	60	35	112	1,092
		G3/4	4202 20 27 20	33	64	70	38	135	1,624
		G1	4202 25 34 20	41	69	76	41,5	143	2,033
		G1¼	4202 32 42 20*	50	86	91	48	165	3,266
		G1½	4202 40 49 20*	60	96	102	54	180	4,195
		G2	4202 50 48 20*	75	109	115	60,5	207	6,465
<p>Orifice de raccordement de commande : G1/8 - Livrée équipée d'un silencieux *Modèles marqués CE</p>									

4202..30 Vanne pilotée normalement fermée joint EPDM, femelle BSPP

	<p>Laiton nickelé, EPDM</p>	C		F	G	H	H1	L	kg
		G3/8	4202 10 17 30	22	46	54	31	98	0,828
		G1/2	4202 15 21 30	27	52	60	35	112	1,098
		G3/4	4202 20 27 30	33	64	70	38	135	1,624
		G1	4202 25 34 30	41	69	76	41,5	143	1,998
		G1¼	4202 32 42 30*	50	86	91	48	165	3,315
		G1½	4202 40 49 30*	60	96	102	54	180	4,195
		G2	4202 50 48 30*	75	109	115	60,5	207	6,360
<p>Orifice de raccordement de commande : G1/8 - Livrée équipée d'un silencieux *Modèles marqués CE</p>									

4212..20 Vanne pilotée normalement ouverte joint FKM, femelle BSPP

	<p>Laiton nickelé, FKM</p>	C		F	G	H	H1	L	kg
		G3/8	4212 10 17 20	22	46	54	31	98	0,829
		G1/2	4212 15 21 20	27	52	60	35	112	1,100
		G3/4	4212 20 27 20	33	64	70	38	135	1,637
		G1	4212 25 34 20	41	69	76	41,5	143	2,037
		G1¼	4212 32 42 20*	50	86	91	48	165	0,030
		G1½	4212 40 49 20*	60	96	102	54	180	4,188
		G2	4212 50 48 20*	75	109	115	60,5	207	6,555
<p>Orifice de raccordement de commande : G1/8 - Livrée équipée d'un silencieux *Modèles marqués CE</p>									

4212..30 Vanne pilotée normalement ouverte joint EPDM, femelle BSPP

	<p>Laiton nickelé, EPDM</p>	C		F	G	H	H1	L	kg
		G3/8	4212 10 17 30	22	46	54	31	98	0,827
		G1/2	4212 15 21 30	27	52	60	35	112	1,152
		G3/4	4212 20 27 30	33	64	70	38	135	1,575
		G1	4212 25 34 30	41	69	76	41,5	143	2,055
		G1¼	4212 32 42 30*	50	86	91	48	165	3,301
		G1½	4212 40 49 30*	60	96	102	54	180	4,775
		G2	4212 50 48 30*	75	109	115	60,5	207	6,360
<p>Orifice de raccordement de commande : G1/8 - Livrée équipée d'un silencieux *Modèles marqués CE</p>									

4222..20 Vanne pilotée double effet joint FKM, femelle BSPP

	<p>Laiton nickelé, FKM</p>	C		F	G	H	H1	L	kg
		G3/8	4222 10 17 20	22	46	54	31	98	0,802
		G1/2	4222 15 21 20	27	52	60	35	112	1,063
		G3/4	4222 20 27 20	33	64	70	38	135	1,572
		G1	4222 25 34 20	41	69	76	41,5	143	1,942
		G1¼	4222 32 42 20*	50	86	91	48	165	3,058
		G1½	4222 40 49 20*	60	96	102	54	180	3,995
		G2	4222 50 48 20*	75	109	115	60,5	207	6,275
<p>Orifice de raccordement de commande : G1/8 *Modèles marqués CE</p>									

Vannes axiales

4222..30 Vanne pilotée double effet joint EPDM, femelle BSPP

	<p>Laiton nickelé, EPDM</p>	C		F	G	H	H1	L	kg
		G3/8	4222 10 17 30	22	46	54	31	98	0,832
		G1/2	4222 15 21 30	27	52	60	35	112	1,046
		G3/4	4222 20 27 30	33	64	70	38	135	1,662
		G1	4222 25 34 30	41	69	76	41,5	143	1,938
		G1¼	4222 32 42 30*	50	86	91	48	165	3,301
		G1½	4222 40 49 30*	60	96	102	54	180	4,260
		G2	4222 50 48 30*	75	109	115	60,5	207	6,520

Orifice de raccordement de commande : G1/8"
Livrée équipée d'un silencieux
*Modèles marqués CE

4298 Embase pour commande électro-pneumatique

	<p>Aluminium traité, NBR</p>	C		kg
		M5x0,8	4298 00 01	0,095

Cette embase se monte directement sur les vannes axiales 4202 et 4212
Elle permet d'adapter une mini électrovanne 15 x 15
Livrée avec deux vis de fixation

4298 Mini électrovanne 1W / 1,2VA

	<p>Aluminium anodisé</p>	Voltage		kg
		24V = CC*	4298 01 01	0,052
		24V ~ CA**	4298 01 02	0,058
		110V ~ CA**	4298 02 01	0,051
		220V ~ CA**	4298 02 02	0,054

* Courant continu
** Courant alternatif

4299 Bouton pneumatique / électro-pneumatique

	<p>Laiton nickelé</p>	Contact		kg
		standard*	4299 01 01	0,085
		à clé*	4299 01 02	0,110
		standard**	4299 02 01	0,102
		à clé**	4299 02 02	0,124

Orifice de passage cloison = Ø22 mm
* 1 contact pneumatique
** 1 contact électrique / 1 contact pneumatique
Disponible sur demande uniquement

Soufflettes industrielles

Polymères

Métalliques

Kits

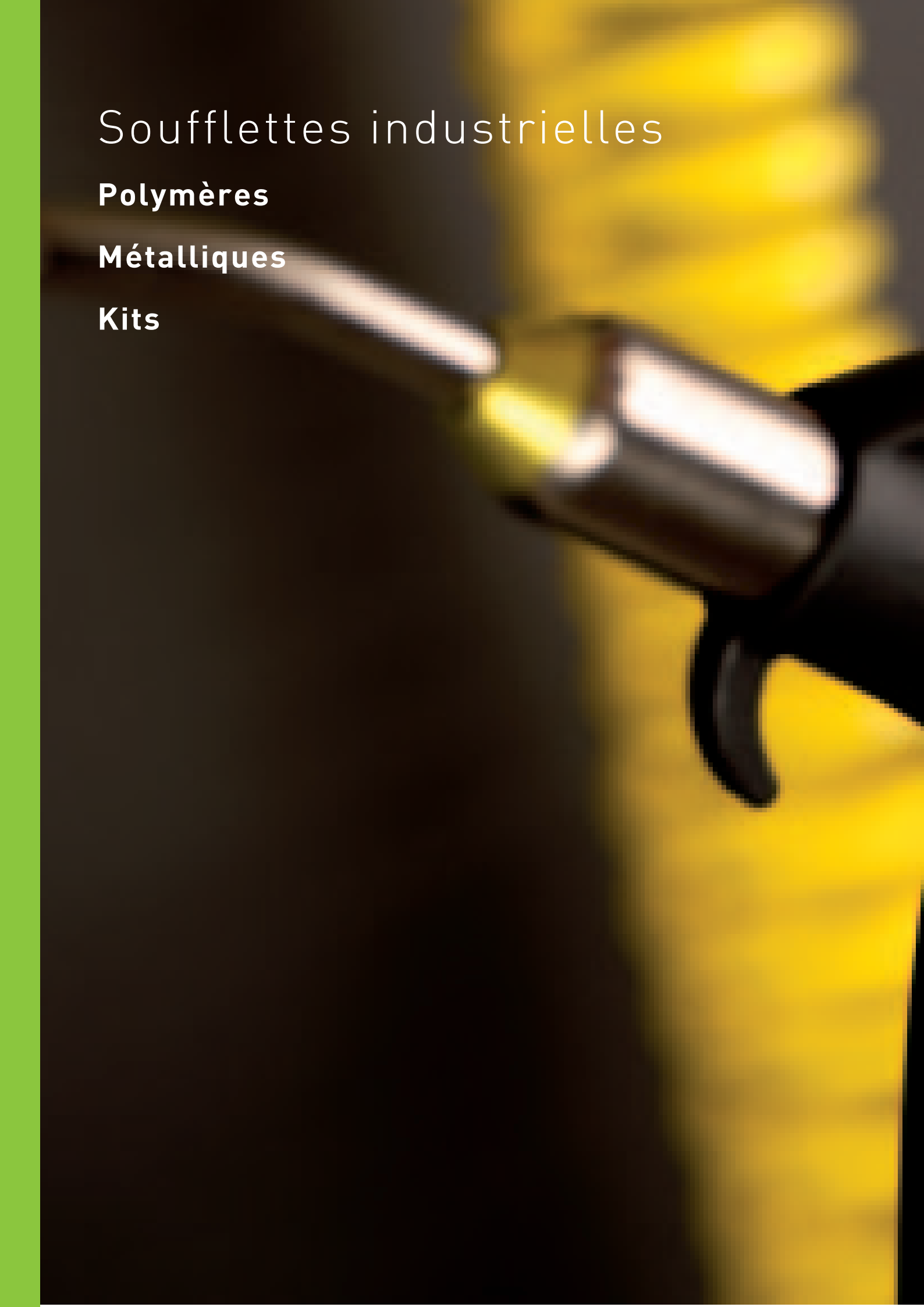



Soufflettes

Soufflette standard (P. 7-7)



Fluides : air comprimé
Matériaux : polymère technique, NBR
Pression : 10 bar
Température : -15°C à +50°C
DN : 3,5 mm

Soufflette sécurité (P. 7-7)



Fluides : air comprimé
Matériaux : polymère technique, NBR
Pression : 10 bar
Température : -15°C à +50°C
DN : 3 mm

Soufflette économie d'énergie (P. 7-7)



Fluides : air comprimé
Matériaux : polymère technique, NBR
Pression : 10 bar
Température : -15°C à +50°C
DN : selon embout

Soufflettes polyvalentes (P. 7-6)



Fluides : air comprimé
Matériaux : polymère technique, NBR
Pression : 10 bar
Température : -15°C à +50°C
DN : selon embout

Soufflettes métalliques (P. 7-14)



Fluides : air comprimé
Matériaux : laiton matricé nickelé, NBR
Pression : 10 bar
Température : -15°C à +50°C
DN : 2 mm

Pistolet d'arrosage (P. 7-14)



Fluides : fluides industriels et eau
Matériaux : zamak, NBR
Pression : 20 bar
Température : -20°C à +100°C
DN : 12 mm

Kits soufflettes (P. 7-16)



Fluides : air comprimé
Matériaux : polymère technique
Pression : 10 bar
Température : -15°C à +50°C
DN : selon modèle

Embouts (P. 7-10)



Fluides : air comprimé
Matériaux : laiton nickelé
Pression : 10 bar
Température : -15°C à +50°C
DN : selon modèle

Gamme des soufflettes

Soufflettes polymères

Standard

0659
Page 7-7



Sécurité

0654
Page 7-7



Economie d'énergie

0653
Connexion basse
Page 7-7



A embout interchangeable

0652
Connexion basse
Page 7-8



0655
Connexion haute
Page 7-8



Pré-assemblées avec embout

0651
Connexion basse
Page 7-8



0658
Connexion haute
Page 7-9



0656
Connexion basse
Page 7-9



0657
Connexion haute
Page 7-9



Embouts pour soufflettes polymères

0690 01
Standard
Page 7-10



0690 02
Sécurité
Page 7-10



0690 03
Tube droit long
Page 7-10



0690 04
Tube droit court sécurité
Page 7-10



0690 05
Tube coudé long
Page 7-10



0690 06
Coudé court sécurité
Page 7-11



0690 06 01
Coudé court
Page 7-11



0690 07
Embout LF 3000®
Page 7-11



0690 08
Coanda
Page 7-11



0690 09
Sécurité avec écran d'air
Page 7-11



0690 10
Venturi
Page 7-12



0690 11
Venturi avec écran d'air
Page 7-12



Soufflettes métalliques

A levier

0623
Page 7-15



A bouton

0622
Page 7-15



Pistolet d'arrosage

2299
Page 7-15



2299
Page 7-15



Kits soufflettes

0631..09
Standard
Page 7-17



0631..01
Sécurité
Page 7-17



0631..23
Economie d'énergie
Page 7-17



0631..03
0631..02
Embout court
Page 7-17/18



0631..05
0631..04
Embout coudé sécurité
Page 7-18



0631..07
0631..06
Embout interchangeable
Page 7-18/19



0631..08
Economie d'énergie
Embout interchangeable
Page 7-19



Soufflettes polymères

Notre gamme de soufflettes Parker Legris est basée sur la **facilité d'utilisation**, **l'économie d'énergie**, l'adaptabilité et l'efficacité. Ces soufflettes sont **conformes aux réglementations** sur la **sécurité** et le **bruit** pour la protection des personnes.

Avantages produit

Qualité & performance

Conformes aux réglementations internationales en termes de bruit et de régulation de pression
Débit puissant à réglage progressif
Embout orientable pour jet directionnel
Matériaux durables et résistants aux chocs
Contrôle à 100 % de l'étanchéité et du débit
Datage unitaire pour garantir la qualité et la traçabilité

Sécurité & développement durable

40 % d'économie d'énergie avec la version à réducteur de débit
Sécurité totale des utilisateurs avec la version sécurité
Large choix d'embouts conformes aux réglementations relatives au bruit et à la pression

Ergonomie & polyvalence

Facilité de prise en main
Légèreté et facilité d'utilisation
Vaste gamme de modèles et d'embouts : débit et puissance de soufflage optimisés
Connexion basse ou haute



Ateliers de fabrication
Nettoyage
Soufflage
Mélange
Éjection
Refroidissement
Conditionnement

Applications

Caractéristiques techniques

Fluides adaptés	Air comprimé Autres fluides : nous consulter
Pression d'utilisation	0 à 10 bar
Température d'utilisation	Air ambiant : -15°C à +50°C Air sec : -20°C à +80°C
Tubes	Tubes et tuyaux spiralés

Réglementations

Conformité sur toutes nos soufflettes :

DI : 97/23/CE (PED)
DI : 2002/95/CE (RoHS),
2011/65/CE
DI : 1907/2006 (REACH)

Protection du design

Toutes les soufflettes Parker Legris ont été soumises à l'enregistrement des dessins et modèles sous les numéros suivants :
13224 / 13225 / 13226.

Conformité selon modèles :

DI : 1910.242 (b) [OSHA]
La pression statique doit être inférieure à 30 psi en cas de blocage de la buse.
DI : 1910.95 (b) [OSHA]
Le niveau sonore doit être inférieur à 90 dbA pendant 8 heures d'exposition.
DI : 2003/10/CE
Prescription relative à l'exposition au bruit, notamment liée au risque pour l'ouïe. Le niveau sonore doit être inférieur à 87 dbA.



Matériaux constitutants



Sans silicone

Soufflettes polymères



0659 Soufflette standard à embout coudé court avec connexion basse, femelle BSPP

	Polymère technique, laiton nickelé, aluminium traité, NBR	C  	F	H	L	kg
		G1/4 3,5 0659 00 13	20	120	223	0,072



Embout aluminium, existe également en version NPT

Progressivité du débit en fonction de la course de la gâchette

Course gâchette (mm)	Débit (Nl/min)
0	0
10	0
20	25
25	185
30	326
35	442
40	471
50	475

 475 Nl/min
 82 dBA
 OSHA 1910.242 (b)
 OSHA 1910.95 (b)
 Directive 2003/10/CE :
 Nécessité d'utiliser des protecteurs auditifs si l'exposition > 8 heures



0654 Soufflette de sécurité avec connexion basse, femelle BSPP

	Polymère technique, laiton nickelé, NBR	C  	F	H	H1	L	L1	kg
		G1/4 3 0654 00 13	20	117	35	148	73	0,189



Embout laiton nickelé, existe également en version NPT

Progressivité du débit en fonction de la course de la gâchette

Course gâchette (mm)	Débit (Nl/min)
0	0
10	0
20	15
30	148
40	238
50	256

 250 Nl/min
 80 dBA
 OSHA 1910.242 (b)
 OSHA 1910.95 (b)
 Directive 2003/10/CE :
 Aucun écouteur auditif nécessaire



0653 Soufflette économie d'énergie à embout interchangeable avec connexion basse, femelle BSPP

	Polymère technique, laiton nickelé, NBR	C C1 	F	H	H1	L	kg
		G1/4 M12x1,25 0653 66 13	20	117	34	147	0,144

Les caractéristiques de débit dépendent du type d'embout utilisé ; livrée sans embout. Un calculateur de gain d'énergie est disponible.

Progressivité du débit en fonction de la course de la gâchette

Course gâchette (mm)	Débit (Nl/min)
0	0
10	0
20	15
30	120
50	120

 120 Nl/min
 80 dBA Niveau sonore mesuré sans embout
 OSHA 1910.242 (b) :
 Dépend du type d'embout
 OSHA 1910.95 (b)
 Directive 2003/10/CE :
 Aucun écouteur auditif nécessaire

 Débit maximum (tolérance +/-10%)

 Niveau sonore ISO 15744

 Cône de diffusion

 Conformité aux normes

Fonctionnement : Soufflette de sécurité



Débit complètement stoppé et pression réduite à 0,5 bar





Fonctionnement : Soufflette avec embout sécurité





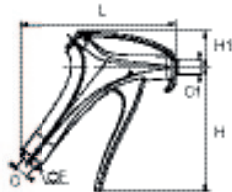

Flux dévié et pression réduite à 0,5 bar

Soufflettes polymères



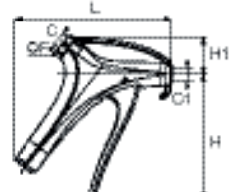



0652 Soufflette à embout interchangeable avec connexion basse, femelle BSPP

	Polymère technique, laiton nickelé, NBR 	C C1 	F H H1 L kg
		G1/4 M12x1,25 0652 66 13	20 117 34 147 0,163
Les caractéristiques de débit dépendent du type d'embout utilisé. Livré sans embout.		 Selon type d'embout  86 dBA Niveau sonore mesuré sans embout  OSHA 1910.242 (b): Dépend du type d'embout OSHA 1910.95 (b) Directive 2003/10/CE : Nécessité d'utiliser des protecteurs auditifs si l'exposition > 8 heures	

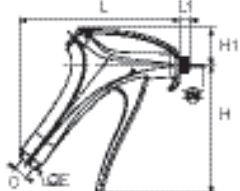
0655 Soufflette à embout interchangeable avec connexion haute, femelle BSPP

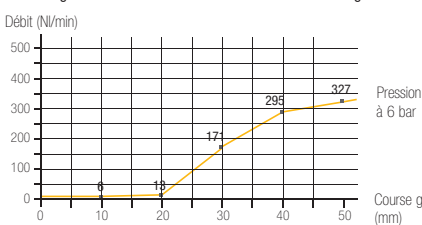

	Polymère technique, laiton nickelé, NBR 	C C1 	F H H1 L kg
		G1/4 M12x1,25 0655 66 13	20 117 37 145 0,014
Les caractéristiques de débit dépendent du type d'embout utilisé. Livré sans embout.		 Selon type d'embout  86 dBA Niveau sonore mesuré sans embout  OSHA 1910.242 (b): Dépend du type d'embout OSHA 1910.95 (b) Directive 2003/10/CE : Nécessité d'utiliser des protecteurs auditifs si l'exposition > 8 heures	

0651 Soufflette à embout standard avec connexion basse, femelle BSPP

	Polymère technique, laiton nickelé, NBR 	C  	F H H1 L L1 kg
		G1/4 2,5 0651 66 13	20 117 34 147 10 0,168
Embout laiton nickelé		 327 Nl/min Débit réalisé avec embout 0690 01 00  86 dBA  OSHA 1910.95 (b) Directive 2003/10/CE : Nécessité d'utiliser des protecteurs auditifs si l'exposition > 8 heures	
Progressivité du débit en fonction de la course de la gâchette Débit (Nl/min) 		Pression à 6 bar Course gâchette (mm)	

Soufflettes polymères

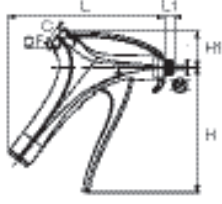
0658 Soufflette à embout standard avec connexion haute, femelle BSPP

	Polymère technique, laiton nickelé, NBR 	C  	F H H1 L L1 kg
		G1/4 2,5 0658 66 13	20 117 37 145 10 0,195

Embout laiton nickelé

Progressivité du débit en fonction de la course de la gâchette

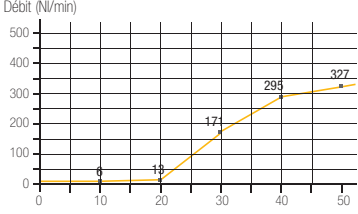



Pression à 6 bar

Course gâchette (mm)

- 327 Nl/min Débit réalisé avec embout **0690 01 00**
- 86 dBA
- OSHA 1910.95 (b)
Directive 2003/10/CE :
Nécessité d'utiliser des protecteurs auditifs si l'exposition > 8 heures

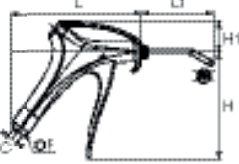
0656 Soufflette à embout coudé court sécurité avec connexion basse, femelle BSPP

	Polymère technique, laiton nickelé, NBR 	C  	F H H1 L L1 kg
		G1/4 2,5 0656 66 13	20 117 34 147 81 0,173

Embout laiton nickelé

Progressivité du débit en fonction de la course de la gâchette

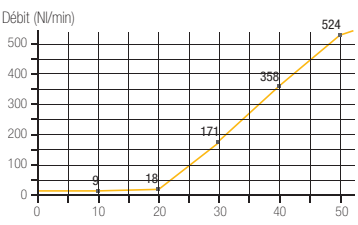



Pression à 6 bar

Course gâchette (mm)

- 524 Nl/min Débit réalisé avec embout **0690 06 01**
- 86 dBA
- OSHA 1910.242 (b)
OSHA 1910.95 (b)
Directive 2003/10/CE :
Nécessité d'utiliser des protecteurs auditifs si l'exposition > 8 heures

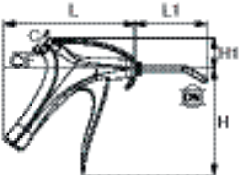
0657 Soufflette à embout coudé court sécurité avec connexion haute, femelle BSPP

	Polymère technique, laiton nickelé, NBR 	C  	F H H1 L L1 kg
		G1/4 2,5 0657 66 13	20 117 37 145 82 0,168

Embout laiton nickelé

Progressivité du débit en fonction de la course de la gâchette

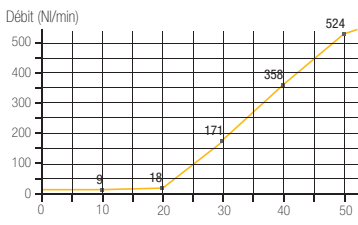







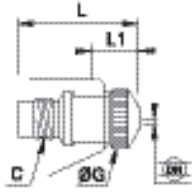

Pression à 6 bar

Course gâchette (mm)







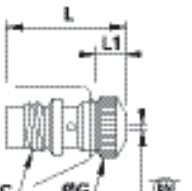

- 524 Nl/min Débit réalisé avec embout **0690 06 01**
- 86 dBA
- OSHA 1910.242 (b)
OSHA 1910.95 (b)
Directive 2003/10/CE :
Nécessité d'utiliser des protecteurs auditifs si l'exposition > 8 heures

Embouts pour soufflettes polymères







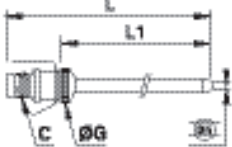

0690 01 Embout standard

	Laiton nickelé		C			G	L	L1	kg
			M12x1,25	2,5	0690 01 00	15	31	9	0,024
						<ul style="list-style-type: none"> • Polyvalence d'utilisation • Jet d'air directionnel puissant et progressif 			
			 327 N/min	 86 dBA	 23°	 OSHA 1910.95 (b) Directive 2003/10/CE : Nécessité d'utiliser des protections auditives si l'exposition > 8 heures			







0690 02 Embout de sécurité

	Laiton nickelé		C			G	L	L1	kg
			M12x1,25	2,5	0690 02 00	15	31	9	0,024
						<ul style="list-style-type: none"> • Fluidisation de substances pulvérulentes • Effet écran d'air • Sécurité : évite l'obstruction complète de l'embout 			
			 315 N/min	 83 dBA	 26°	 OSHA 1910.242 (b) / OSHA 1910.95 (b) Directive 2003/10/CE : Nécessité d'utiliser des protections auditives si l'exposition > 8 heures			

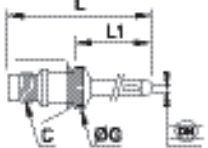

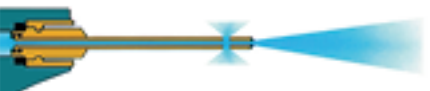



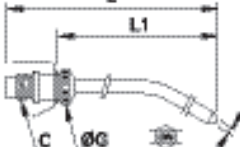

0690 03 Embout droit long

	Laiton nickelé		C			G	L	L1	kg
			M12x1,25	2,5	0690 03 00	15	332	307	0,068
						<ul style="list-style-type: none"> • Accès difficiles • Jet d'air directionnel puissant et progressif 			
			 386 N/min	 82 dBA	 21°	 OSHA 1910.95 (b) Directive 2003/10/CE : Nécessité d'utiliser des protections auditives si l'exposition > 8 heures			

0690 04 Embout droit court sécurité





	Laiton nickelé		C			G	L	L1	kg
			M12x1,25	2,5	0690 04 00	15	102	77	0,033
						<ul style="list-style-type: none"> • Accès difficiles • Effet écran d'air et jet directionnel • Sécurité : évite l'obstruction complète de l'embout 			
			 410 N/min	 82 dBA	 21°	 OSHA 1910.242 (b) / OSHA 1910.95 (b) Directive 2003/10/CE : Nécessité d'utiliser des protections auditives si l'exposition > 8 heures			

0690 05 Embout coudé long



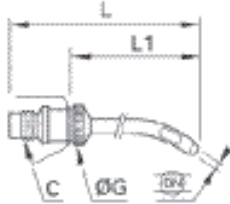

	Laiton nickelé		C			G	L	L1	kg
			M12x1,25	2,5	0690 05 00	15	316	292	0,065
						<ul style="list-style-type: none"> • Accès difficiles ou éloignés • Jet d'air directionnel puissant et progressif • Rotation 360° 			
			 354 N/min	 82 dBA	 21°	 OSHA 1910.95 (b) Directive 2003/10/CE : Nécessité d'utiliser des protections auditives si l'exposition > 8 heures			

Embouts pour soufflettes polymères

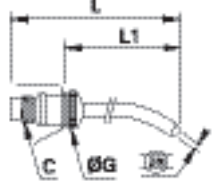

0690 06 Embout coudé court sécurité

	Laiton nickelé		C			G	L	L1	kg
			M12x1,25	2,5	0690 06 00	15	94	70	0,033
				<ul style="list-style-type: none"> Accès difficiles Effet écran d'air et jet directionnel 360° Sécurité : évite l'obturation complète de l'embout 		<p>350 N/min 85 dBA 21°</p> <p>OSHA 1910.242 (b) / OSHA 1910.95 (b) Directive 2003/10/CE : Nécessité d'utiliser des protections auditives si l'exposition > 8 heures</p>			

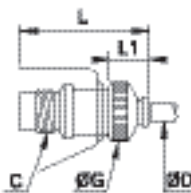

0690 06 01 Embout coudé court

	Laiton nickelé		C			G	L	L1	kg
			M12x1,25	2,5	0690 06 01	15	94	70	0,033
				<ul style="list-style-type: none"> Accès difficiles Jet directionnel puissant et progressif, rotation 360° 		<p>524 N/min 85 dBA 21°</p> <p>OSHA 1910.95 (b) Directive 2003/10/CE : Nécessité d'utiliser des protections auditives si l'exposition > 8 heures</p>			

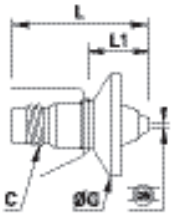

0690 07 Embout à connexion LF 3000®

	Laiton nickelé		ØD	C		G	L	L1	kg
			4	M12x1,25	0690 07 00	15	35	13	0,024
				<ul style="list-style-type: none"> Accès difficiles Jet d'air puissant et progressif 		<p>340 N/min (avec tube 2,7x4) 200 N/min (avec tube 2x4) 86 dBA 21°</p> <p>OSHA 1910.95 (b) Directive 2003/10/CE : Nécessité d'utiliser des protections auditives si l'exposition > 8 heures</p>			

0690 09 Embout de sécurité avec écran d'air

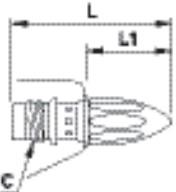

	Laiton nickelé		C			G	L	L1	kg
			M12x1,25	2	0690 09 00	30	40,5	18,5	0,021
			Déflecteur polymère technique			<ul style="list-style-type: none"> Grand débit d'air pour soufflage de grandes surfaces Écran d'air et déflecteur évitant toute rétroprojection de particules Sécurité : évite l'obturation complète de l'embout 		<p>660 N/min 85 dBA Buse 24° Écran 140°</p> <p>OSHA 1910.242 (b) / OSHA 1910.95 (b) Directive 2003/10/CE : Nécessité d'utiliser des protections auditives si l'exposition > 8 heures</p>	

0690 08 Embout COANDA

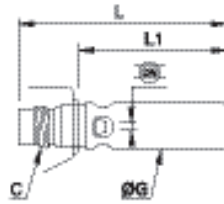

	Laiton nickelé		C		L	L1	kg
			M12x1,25	0690 08 00	47,5	26	0,033
				<ul style="list-style-type: none"> Jet d'air directionnel Très silencieux, à économie d'énergie Sécurité : évite l'obturation complète de l'embout 		<p>240 N/min 73 dBA 20°</p> <p>OSHA 1910.242 (b) / OSHA 1910.95 (b) Directive 2003/10/CE : Aucun accessoire auditif nécessaire</p>	

Embouts pour soufflettes polymères

0690 10 Embout VENTURI sécurité

	Laiton nickelé 	C   M12x1,25 2,5 0690 10 00	G L L1 kg 15 64 42 0,038

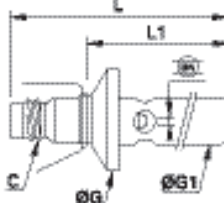
0690 11 Embout VENTURI avec écran d'air sécurité

	Laiton nickelé 	C   M12x1,25 2,5 0690 11 00	G G1 L L1 kg 30 15 76 54 0,045

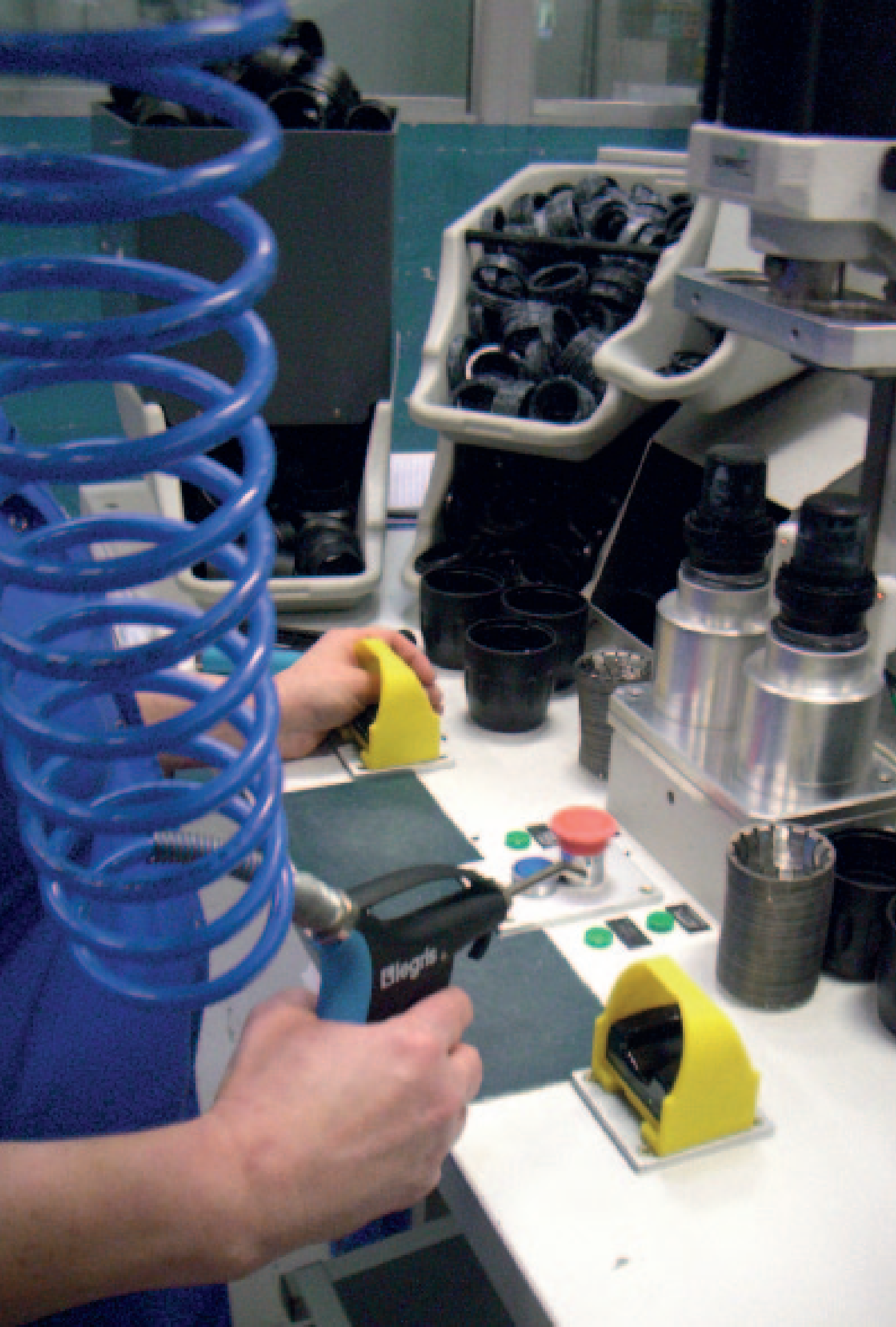

Soufflettes métalliques et pistolet d'arrosage

La gamme de soufflettes métalliques Parker Legris garantit, grâce à sa robustesse, une **longue durée de vie** dans des conditions d'utilisation mécanique contraignantes (risque d'écrasement, chocs importants, fluides corrosifs, automatisation). Elle est composée de deux versions **pour répondre à l'ensemble de vos besoins** en termes de soufflage et de pulvérisation de fluides en environnement industriel.

Avantages produit

Soufflette d'atelier

Compacte pour une intégration facile sur les rampes automatiques de soufflage
Laiton matricé nickelé pour une résistance accrue à la corrosion

Pistolet d'arrosage

Dédié au transport de l'eau et des fluides
Conçu pour un réglage précis du débit et une optimisation de la puissance et de la forme du jet
Consommation optimale des fluides industriels
Excellente ergonomie et durée de vie



Ateliers de fabrication
Machines d'assemblage
Robotique
Éjection
Refroidissement
Conditionnement
Process automobile

Applications

Caractéristiques techniques

Modèle	Soufflette d'atelier	Pistolet d'arrosage
Fluides adaptés	Air comprimé et fluides industriels	Huile, eau et fluides industriels
Pression d'utilisation	0 à 10 bar	0 à 20 bar
Température d'utilisation	Air ambiant : -15°C à +50°C Air sec : -20°C à +80°C	-20°C à +100°C
Tubes	Tubes et tuyaux spiralés	Tuyaux tressés avec coupleurs Parker Legris

Matériaux constitutants

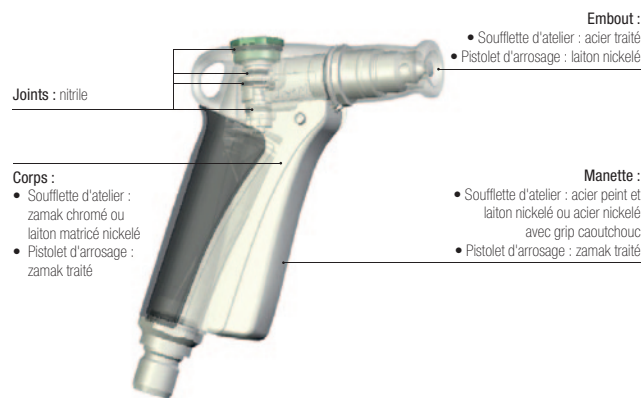



Sans silicone

Réglementations

Conformité pour tous nos modèles :
DI : 97/23/CE (PED)
DI : 2002/95/CE (RoHS), 2011/65/CE
DI : 1907/2006 (REACH)

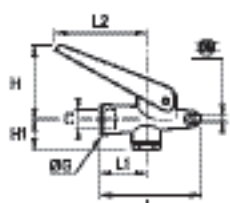

Soufflettes métalliques et pistolet d'arrosage

0623 Soufflette d'atelier à levier, femelle BSPP

	Laiton nickelé, NBR 	C  	G	H min	H max	H1	L	L1	L2	kg
		G1/4	2	0623 10 35	18	19	37	21	64	28

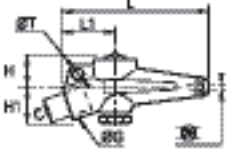

Cette soufflette d'atelier est composée d'un gicleur calibré en acier traité.

0622 Soufflette d'atelier à bouton, femelle BSPP

	Laiton nickelé, NBR 	C  	G	H	H1	L	L1	ØT	kg
		G1/4	2	0622 26 73	18	17,5	20,5	82	29

Cette soufflette d'atelier est composée d'un gicleur calibré en acier traité.

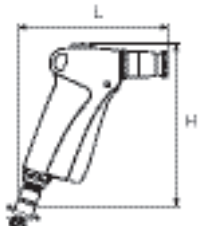
2299 Pistolet d'arrosage

	Zamak, laiton nickelé, NBR 	 	H	L	kg
		12	2299 12 01	140	126



Ce pistolet permet de régler indépendamment :

- la force du jet (débit) grâce à sa poignée
- la forme du jet (jusqu'au brouillard fin) par l'embout de sa lance.

 1440 NI/min (air)
16,2 NI/min (eau)

 Ajustable

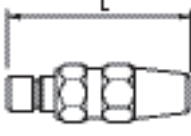
2299 Lance d'arrosage

	Laiton nickelé, NBR 	 	L	kg
		12	2299 12 20	77,4

La forme du jet de pulvérisation de cette lance est réglable.

Produits associés

Pour une connexion et utilisation optimales du pistolet et de la lance d'arrosage, vous trouverez une gamme complète de coupleurs de la série Medium à la série Maxi dans le chapitre 8.

Medium P. 8-43

Maxi P. 8-46



Kits soufflettes

Prêt à l'emploi, facile à utiliser et ergonomique, le kit soufflette Parker Legris est un équipement indispensable à toute opération de soufflage ou de pulvérisation de fluides dans le domaine industriel.

Avantages produit

Prêt à l'emploi

- Composition du kit :
- une soufflette
 - un tube spiralé de 4 mètres, diamètre extérieur 8 mm
 - un raccord fileté R1/4
- Prise en main et installation aisées
Vaste gamme de modèles et d'embouts pour un débit optimal
Alimentation basse ou haute
Marquages et couleurs personnalisables
Emballage conçu pour faciliter la vente en libre service

Sécurité & performance

- Sécurité des utilisateurs avec la soufflette sécurité ou les versions OSHA
- Matériaux durables et résistants aux chocs
Contrôle à 100 % de l'étanchéité et du débit
Datage unitaire pour garantir la qualité et la traçabilité
Pertes de charge minimales
Optimisation de votre consommation d'énergie avec la version à réducteur de débit



Ateliers de fabrication
Nettoyage
Soufflage
Mélange
Éjection
Refroidissement
Conditionnement

Applications

Caractéristiques techniques

Fluides adaptés	Air comprimé Autres fluides : nous consulter
Pression d'utilisation	0 à 10 bar
Température d'utilisation	Air sec : -20°C à +80°C Air ambiant : -15°C à +50°C
 Tubes	Tubes spiralés

Réglementations

Conformité sur tous nos modèles :
DI : 97/23/CE (PED)
DI : 2002/95/CE (RoHS), 2011/65/CE
DI : 1907/2006 (REACH)

Protection du design
Toutes les soufflettes Parker Legris ont été soumises à l'enregistrement des dessins et modèles sous les numéros suivants :
13224 / 13225 / 13226.

Conformité selon modèles :
DI : 1910.242 (b) [OSHA]
La pression statique doit être inférieure à 30 psi en cas de blocage de la buse.
DI : 1910.95 (b) [OSHA]
Le niveau sonore doit être inférieur à 90 dbA pendant 8 heures d'exposition.
DI : 2003/10/CE
Prescription relative à l'exposition au bruit, notamment liée au risque pour l'ouïe. Le niveau sonore doit être inférieur à 87 dbA.

Matériaux constituants

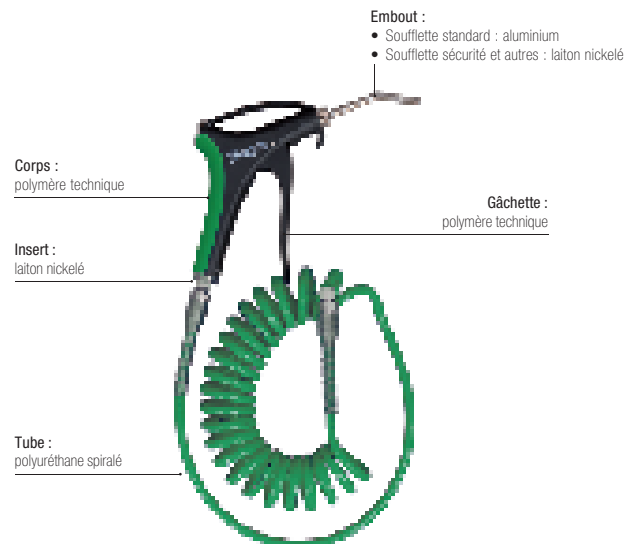

Sans silicone



Personnalisation sur demande

- Marquage
- Composition du Kit adaptable
- Fonctions supplémentaires
- Couleur





Kits soufflettes

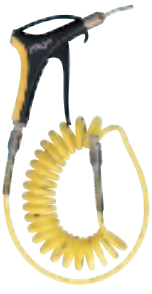

0631..09 Kit soufflette standard connexion basse, mâle BSPT

	Polymère technique, laiton nickelé, aluminium traité, NBR, tube polyuréthane	C		F	H	H1	L	kg
		R1/4	0631 00 09	16	192,5	139,5	152	0,441
Caractéristiques de débit, de niveau sonore et de conformité aux réglementations identiques aux soufflettes seules (0659 00 13).								



0631..01 Kit soufflette sécurité connexion basse, mâle BSPT

	Polymère technique, laiton nickelé, NBR, tube polyuréthane	C		F	H	H1	L	kg
		R1/4	0631 00 01	16	198,5	148,5	154	0,575
Caractéristiques de débit, de niveau sonore et de conformité aux réglementations identiques aux soufflettes seules (0654 00 13).								

0631..23 Kit soufflette économie d'énergie à embout coudé court sécurité, mâle BSPT



	Polymère technique, laiton nickelé, NBR, tube polyuréthane	C		F	H	H1	L	kg
		R1/4	0631 00 23	16	195	148,5	154	0,456
Caractéristiques de débit, de niveau sonore et de conformité aux réglementations identiques aux soufflettes seules (0653 66 13). Diamètre extérieur du tube 6 mm								

0631..03 Kit soufflette connexion basse à embout standard, mâle BSPT

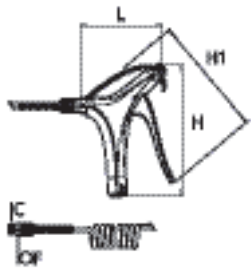

	Polymère technique, laiton nickelé, NBR, tube polyuréthane	C		F	H	H1	L	kg
		R1/4	0631 00 03	16	165	148,5	99	0,528
Caractéristiques de débit, de niveau sonore et de conformité aux réglementations identiques aux soufflettes seules (0651 66 13).								

Kits soufflettes

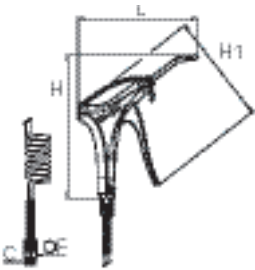

0631..02 Kit soufflette connexion haute à embout standard, mâle BSPT

	<p>Polymère technique, laiton nickelé, NBR, tube polyuréthane</p> 	<p>C </p>	F	H	H1	L	kg
		<p>R1/4 0631 00 02</p>	16	163	148,5	101	0,524
<p>Caractéristiques de débit, de niveau sonore et de conformité aux réglementations identiques aux soufflettes seules (0658 66 13).</p>							

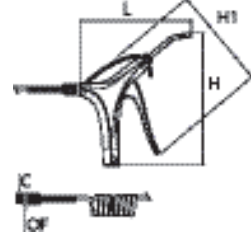

0631..05 Kit soufflette connexion basse avec embout coudé court, mâle BSPT

	<p>Polymère technique, laiton nickelé, NBR, tube polyuréthane</p> 	<p>C </p>	F	H	H1	L	kg
		<p>R1/4 0631 00 05</p>	16	195,5	148,5	163	0,536
<p>Caractéristiques de débit, de niveau sonore et de conformité aux réglementations identiques aux soufflettes seules (0656 66 13).</p>							

0631..04 Kit soufflette connexion haute à embout coudé court, mâle BSPT

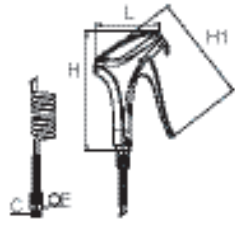

	<p>Polymère technique, laiton nickelé, NBR, tube polyuréthane</p> 	<p>C </p>	F	H	H1	L	kg
		<p>R1/4 0631 00 04</p>	16	195	148,5	163,5	0,536
<p>Caractéristiques de débit, de niveau sonore et de conformité aux réglementations identiques aux soufflettes seules (0657 66 13).</p>							

0631..07 Kit soufflette connexion basse à embout interchangeable, mâle BSPT

	<p>Polymère technique, laiton nickelé, NBR, tube polyuréthane</p> 	<p>C </p>	F	H	H1	L	kg
		<p>R1/4 0631 00 07</p>	16	163	148,5	91	0,617
<p>Caractéristiques de débit, de niveau sonore et de conformité aux réglementations identiques aux soufflettes seules (0656 66 13). Livré sans embout.</p>							

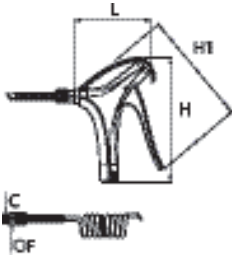

Kits soufflettes

0631..06 Kit soufflette connexion haute à embout interchangeable, mâle BSPT

	<p>Polymère technique, laiton nickelé, NBR, tube polyuréthane</p> 	<p>C </p>	F	H	H1	L	kg
		<p>R1/4 0631 00 06</p>	16	161,5	148,5	93	0,501

Caractéristiques de débit, de niveau sonore et de conformité aux réglementations identiques aux soufflettes seules (0655 66 13).
Livré sans embout.

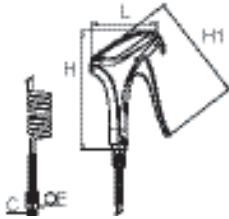
0631..08 Kit soufflette économie d'énergie connexion basse à embout interchangeable, mâle BSPT

	<p>Polymère technique, laiton nickelé, NBR, tube polyuréthane</p> 	<p>C </p>	F	H	H1	L	kg
		<p>R1/4 0631 00 08</p>	16	163	148,5	91	0,496

Caractéristiques de débit, de niveau sonore et de conformité aux réglementations identiques aux soufflettes seules (0653 66 13).
Livré sans embout.

Coupleurs automatiques

Polymères de sécurité, C 9000

Métalliques : laiton nickelé et acier inoxydable

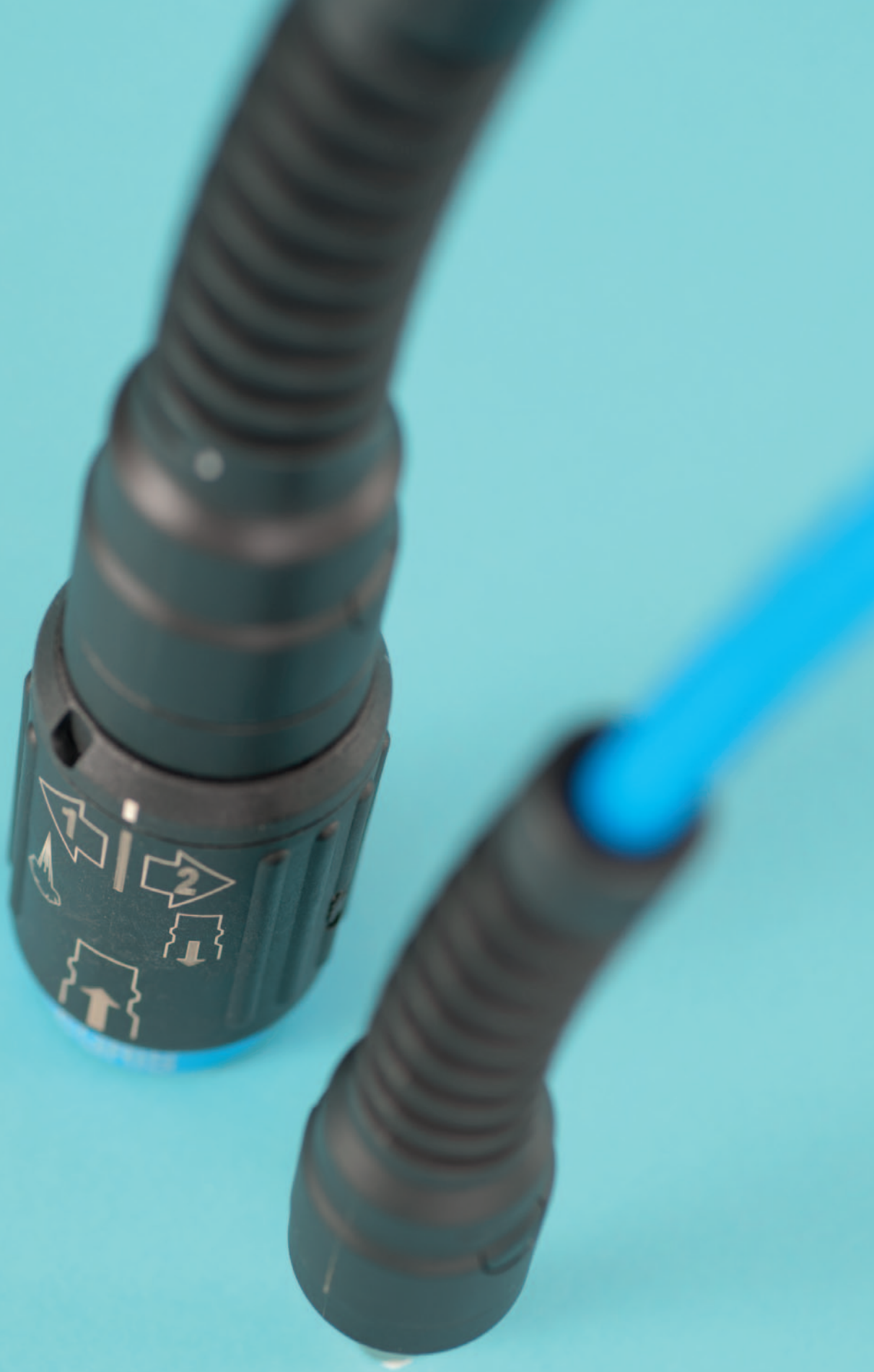

Coupleurs automatiques

Coupleurs automatiques de sécurité en polymère, C 9000 (P. 8-7)



Fluides : air comprimé

Matériaux : polymère technique renforcé, laiton nickelé

Pression : 16 bar

Température : -20°C à +60°C

DN : 5,5 mm à 8 mm

Coupleurs automatiques métalliques (P. 8-18)



Fluides : air comprimé, eau, fluides industriels

Matériaux : laiton nickelé ou acier inoxydable

Pression : 35 bar (acier inoxydable), 20 bar (laiton)

Température : -15°C à +200°C (acier inoxydable), 20°C à +100°C (laiton)

DN : 2 mm à 19 mm

Coupleurs automatiques métalliques pour moules d'injection plastique (P. 8-50)



Fluides : fluides caloporteurs

Matériaux : laiton nickelé

Pression : 10 bar

Température : -15°C à +90°C

DN : 8 mm à 12 mm

3 fonctions d'obturation

Sans obturation

Ces systèmes fonctionnent sans obturation, ce qui signifie qu'ils peuvent atteindre le plus grand débit possible. Les coupleurs à passage libre sont conçus pour transporter des fluides industriels tels que l'eau, les fluides de refroidissement, etc. Avant toute déconnexion, le passage du fluide doit être stoppé à l'aide d'un robinet situé en amont du coupleur.



Simple obturation (avec ou sans purge)

Sur nos systèmes à simple obturation, l'embout est à passage libre. Le transfert du fluide peut alors être stoppé en amont via le coupleur. Possibilité de purger le circuit amont et d'éviter ainsi tout risque de coup de fouet.







Double obturation

Sur nos systèmes à double obturation, après déconnexion, le flux est stoppé à la fois en amont du coupleur et en aval de l'embout. Le fluide reste alors sous pression dans le circuit de part et d'autre.

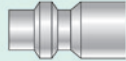
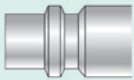
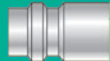
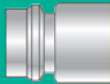
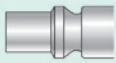
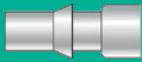

Profils et caractéristiques

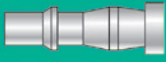
Les coupleurs automatiques Parker Legris sont équipés des embouts conformes aux normes internationales et sont interchangeables avec de très nombreux constructeurs.

Désignation du profil	Profil	Interchangeabilité	Débit (NI/min)	Ø du passage (mm)
Standard ISO B		C 9000 Rectus 23 Rectus 24	1250 900 550	5,5
		C 9000 Rectus 30	2400 890	8 8,5
Standard Européen		C 9000 Rectus 26 Rectus 25	2000 1000 1800	7,2 7,2 7,4
		Rectus 27	2400	10
Standard ARO		C 9000 Rectus 14 Rectus 22	1250 560 800	5,5
Standard ISO C		Rectus 18	970	5,5
Standard Asie		Rectus 13	1150	7,5
Standard UK		Rectus 17	870	5
		Rectus 19	660	5,5
Standard Allemagne		Rectus 20	165	2,7
		Rectus 21	560	5

Codification des coupleurs automatiques

Produit standard

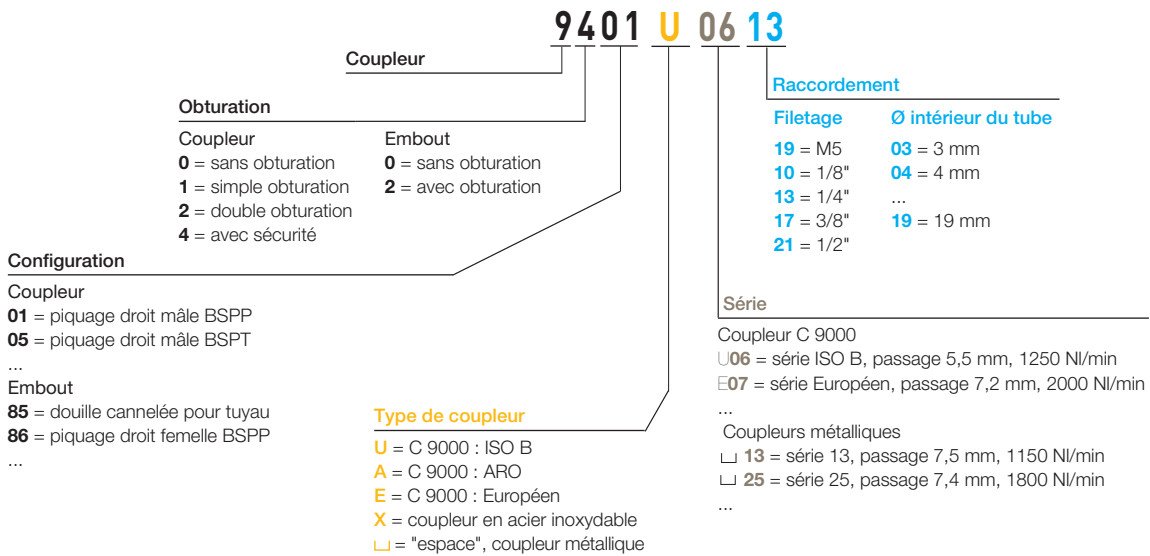

Gamme des coupleurs automatiques de sécurité en polymère, C 9000

Coupleurs automatiques de sécurité en polymère, C 9000

Profil ISO B

9401U Page 8-10 **9405U** Page 8-10 **9414U** Page 8-10 **9410U** Page 8-10 **9421U** Page 8-10 **9416U** Page 8-11 **9440U** Page 8-11



9087U Page 8-11 **9086U** Page 8-11 **9080U** Page 8-12 **9094U** Page 8-12



Profil Européen

9401E Page 8-13 **9414E** Page 8-13 **9410E** Page 8-13 **9421E** Page 8-13 **9416E** Page 8-13 **9440E** Page 8-14



9087E Page 8-14 **9086E** Page 8-14 **9080E** Page 8-14 **9094E** Page 8-14



Profil ARO

9401A Page 8-15 **9405A** Page 8-15 **9414A** Page 8-15 **9410A** Page 8-15 **9421A** Page 8-15 **9416A** Page 8-16 **9440A** Page 8-16



9087A Page 8-16 **9086A** Page 8-16 **9084A** Page 8-16 **9080A** Page 8-17 **9094A** Page 8-17



Coupleurs automatiques de sécurité en polymère, C 9000

Cette gamme de coupleurs polymères, d'utilisation intuitive et ergonomique, est conçue pour la **sécurité des individus et des machines** ; elle garantit également de très hautes performances en termes d'**efficacité énergétique**. Déclinée sous trois profils normalisés, elle permet une parfaite adaptation à tout type d'installation.

Avantages produit

Sécurité & fiabilité

Prévient tout risque de coup de fouet
Rapidité de purge pour une déconnexion en toute sécurité
Coiffe rotative évitant tout risque de déconnexion involontaire
Faible effort de connexion / déconnexion quelle que soit la pression
Matériau polymère préservant les équipements de toute rayure
Ressort de protection du tube évitant toute pliure intempestive

Performances

Très haut débit et faibles pertes de charge
Contrôle de l'étanchéité à 100 %
Datage unitaire pour garantir la qualité et la traçabilité
Matériau robuste, résistant aux chocs
Efficacité énergétique optimale
Fiable dans le temps

Facilité d'utilisation

Identification immédiate par un marquage clair sur chaque modèle indiquant :

- le profil d'embout compatible
- la référence du modèle

Compatible avec les embouts normalisés :

- Profil ISO B
- Profil Européen
- Profil ARO



Ateliers
Nettoyage
Soufflage
Réseaux d'air comprimé
Outils pneumatiques
Alimentation machine
Conditionnement

Applications

Caractéristiques techniques

Fluides adaptés	Air comprimé
Pression d'utilisation	0 à 16 bar
Température d'utilisation	-20°C à +60°C

Réglementations

DI : 97/23/CE (PED)
DI : 2002/95/CE (RoHS), 2011/65/CE
DI : 1907/2006 (REACH)
ISO 4414 Règles générales et exigences de sécurité dans les transmissions pneumatiques
DIN EN 983 Norme de sécurité pour équipements pneumatiques

Matériaux constituants

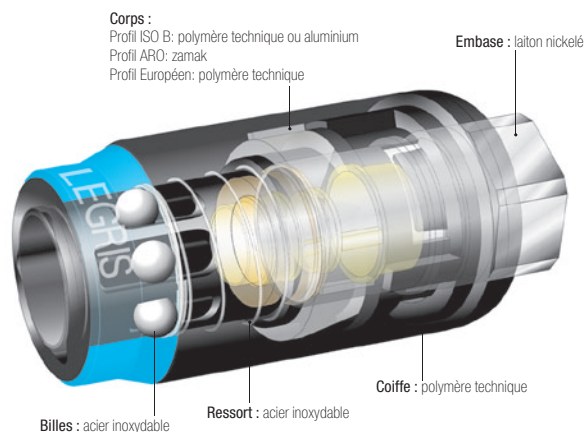

Sans silicone

Coupleurs automatiques de sécurité en polymère, C 9000

Technologie C 9000 et caractéristiques des débits selon profil

Coupleur automatique « classique »
Technologie standard « à clapet plat »
Débit : 1400 NI/min

Coupleur automatique C 9000
Technologie « flux optimal »
Débit : 2400 NI/min

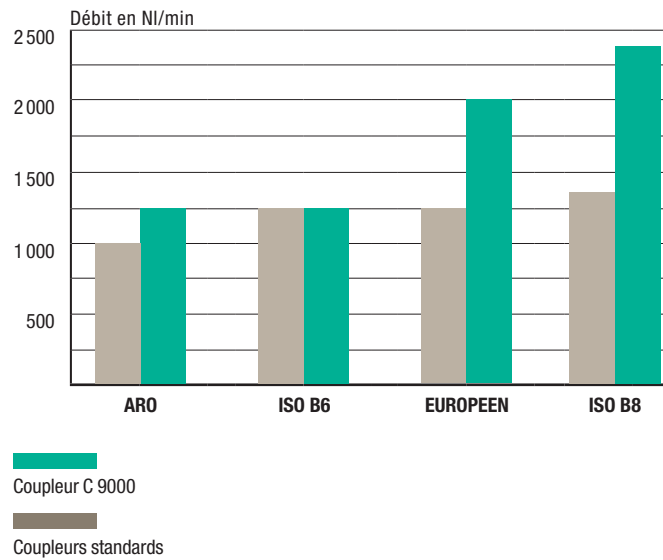
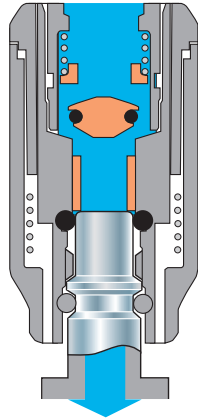
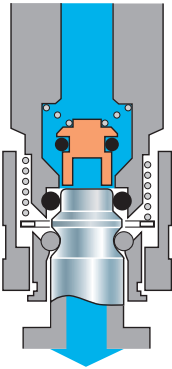

Mesures réalisées selon l'ISO 6358 à une pression de 6 bar, perte de charge < 0,7 bar

Principe de fonctionnement

Fonctionnement

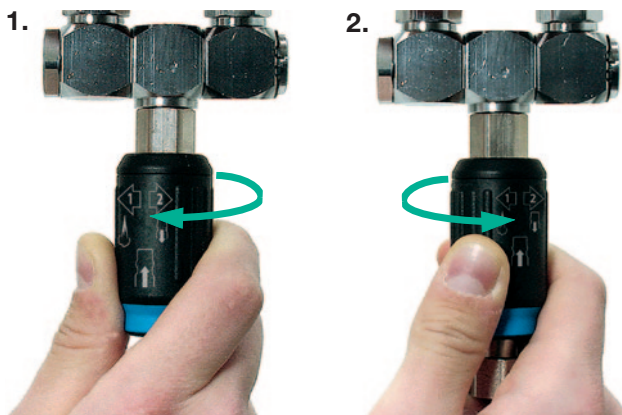

Déconnexion de l'embout

Rotation, flèche 1 : circuit purgé côté embout

Rotation, flèche 2 : déconnexion de l'embout

Connexion de l'embout

Pour la connexion, aucun mouvement de rotation de la coiffe n'est requis.

Temps de purge

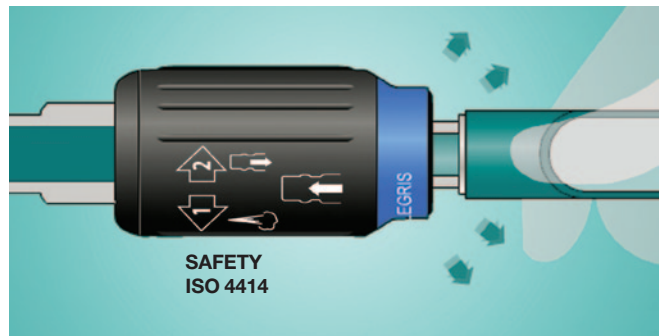

Profil ISO B6, tube spiralé (Ø int. 6 mm, longueur 6 m)

Temps de purge = 350 ms (passage de 6 bar à 0,2 bar)

Profil ISO B8, tuyau PVC (Ø int. 10 mm, longueur 25 m)



Temps de purge = 860 ms (passage de 6 bar à 0,2 bar)

Même avec une longueur de tube importante, le temps de purge du coupleur C 9000 est inférieur à 1 seconde.

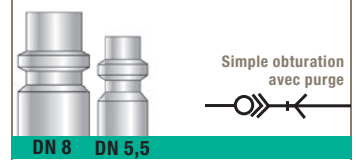
Profil ISO B



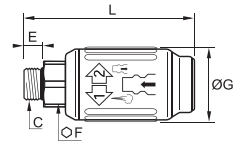

9401U Coupleur, mâle BSPP

	Polymère technique, laiton nickelé, NBR 		DN	C		E	F	G	L	kg
			5,5	G1/4	9401U06 13	7,5	17	31,5	74	0,075
				G3/8	9401U06 17	8,5	21	31,5	76,5	0,095
				G1/2	9401U06 21	10,5	25	31,5	80	0,115
			8	G1/4	9401U08 13	6,5	22	36,5	81,5	0,120
				G3/8	9401U08 17	7,5	22	36,5	82,5	0,133
				G1/2	9401U08 21	9	25	36,5	85,5	0,140

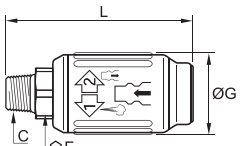

Série C 9000 ISO B (DN 5,5) : débit en simple obturation = 1250 NI/min
Série C 9000 ISO B (DN 8) : débit en simple obturation = 2400 NI/min

9405U Coupleur, mâle BSPT

	Polymère technique, laiton nickelé, NBR 		DN	C		F	G	L	kg
			5,5	R1/4	9405U06 13	17	31,5	75	0,075
				R3/8	9405U06 17	19	31,5	76,5	0,095
				R1/2	9405U06 21	22	31,5	81,5	0,110
			8	R1/4	9405U08 13	22	36,5	84	0,120
				R3/8	9405U08 17	22	36,5	84	0,120
				R1/2	9405U08 21	22	36,5	88	0,140

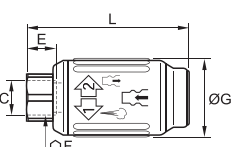

Série C 9000 ISO B (DN 5,5) : débit en simple obturation = 1250 NI/min
Série C 9000 ISO B (DN 8) : débit en simple obturation = 2400 NI/min

9414U Coupleur, femelle BSPP

	Polymère technique, laiton nickelé, NBR 		DN	C		E	F	G	L	kg
			5,5	G1/4	9414U06 13	12	17	31,5	66,5	0,070
				G3/8	9414U06 17	12	22	31,5	72	0,085
				G1/2	9414U06 21	15	27	31,5	78	0,115
			8	G1/4	9414U08 13	12	22	36,5	75	0,127
				G3/8	9414U08 17	12	22	36,5	75	0,144
				G1/2	9414U08 21	15	27	36,5	80	0,138

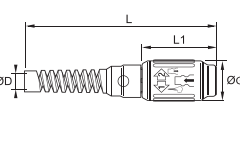

Série C 9000 ISO B (DN 5,5) : débit en simple obturation = 1250 NI/min
Série C 9000 ISO B (DN 8) : débit en simple obturation = 2400 NI/min

9410U Coupleur à connexion LF 3000® avec ressort de protection

	Polymère technique, laiton nickelé, NBR 		DN	ØD		G	L	L1	kg
			5,5	8	9410U06 08	31,5	145	56	0,096
				10	9410U06 10	31,5	145	56	0,080
			8	10	9410U08 10	36,5	155	63	0,175
				12	9410U08 12	36,5	165	63	0,162

Série C 9000 ISO B (DN 5,5) : débit en simple obturation = 1250 NI/min
Série C 9000 ISO B (DN 8) : débit en simple obturation = 2400 NI/min

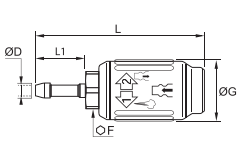
9421U Coupleur à tétine

	Polymère technique, laiton nickelé, NBR 		DN	ØD		F	G	L	L1	kg
			5,5	6	9421U06 06	17	31,5	88,5	26	0,070
				8	9421U06 08	17	31,5	88,5	26	0,070
				10	9421U06 10	17	31,5	88,5	26	0,070
			8	6	9421U08 06	22	36,5	95	26	0,110
				8	9421U08 08	22	36,5	95	26	0,100
				10	9421U08 10	22	36,5	95	26	0,124
13	9421U08 13	22		36,5	99	30	0,125			

Série C 9000 ISO B (DN 5,5) : débit en simple obturation = 1250 NI/min
Série C 9000 ISO B (DN 8) : débit en simple obturation = 2400 NI/min

Profil ISO B

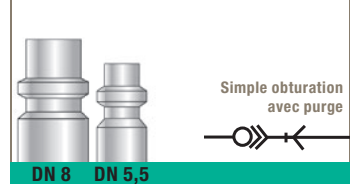

9416U Coupleur traversée de cloison, femelle BSPP

	Polymère technique, laiton nickelé, NBR 	(DN) C	E	F	G	K_{max}	L1	L2	ØT_{min}	kg
		5,5 G1/4 9416U06 13	12	22	31,5	6	12,5	68,5	18,5	0,105
		8 G3/8 9416U08 17	12	24	36,5	7	14,5	76	22,5	0,150

Série C 9000 ISO B (DN 5,5) : débit en simple obturation = 1250 NI/min
 Série C 9000 ISO B (DN 8) : débit en simple obturation = 2400 NI/min

9440U Coupleur Y, femelle BSPP

	Polymère technique, laiton nickelé, NBR 	(DN) C	E	F	F1	G	H	H1	kg
		5,5 G3/8 9440U06 17	11,5	19	20	31,5	70	16	0,207
		8 G1/2 9440U08 21	14	22	25	36,5	80	19	0,352

Série C 9000 ISO B (DN 5,5) : débit en simple obturation = 1250 NI/min
 Série C 9000 ISO B (DN 8) : débit en simple obturation = 2400 NI/min

9087U Embout, mâle BSPP

	Acier nickelé, polymère technique 	(DN) C	E	F	L	L1	kg
		5,5 G1/4 9087U06 13	9	17	38	24	0,025
		G3/8 9087U06 17	9	19	38	24	0,032
		G1/2 9087U06 21	12	22	42	24	0,048
		8 G1/4 9087U08 13	9	17	38	24	0,030
		G3/8 9087U08 17	9	19	39	24	0,036
G1/2 9087U08 21	12	22	42	24	0,058		

Embout sans obturation

9086U Embout, femelle BSPP

	Acier nickelé 	(DN) C	E	F	L	L1	kg
		5,5 G1/4 9086 23 13	9	17	36	24	0,025
		G3/8 9086 23 17	9	19	36	24	0,025
		G1/2 9086 23 21	12	24	39	24	0,039

Embout sans obturation

9086U Embout, femelle BSPP

	Acier nickelé 	(DN) C	E	F	L	L1	kg
		8,5 G1/4 9086 30 13	10	17	40	28	0,032
		G3/8 9086 30 17	10	19	42	28	0,035
		G1/2 9086 30 21	12	24	43	28	0,046

Embout sans obturation
 Embout série 30 (DN 8,5) compatible avec coupleurs série C 9000 ISO B (DN 8)

Profil ISO B

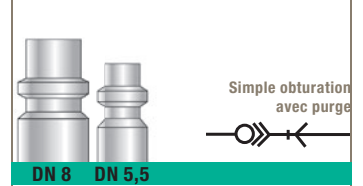

9080U Embout à connexion LF 3000® avec ressort de protection



Acier nickelé, NBR

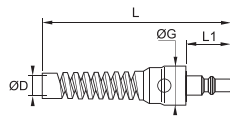

DN	ØD		G	L	L1	kg
5,5	8	9080U06 08	24	112	24	0,052
	10	9080U06 10	24	112	24	0,044
8	10	9080U08 10	24	114	26	0,095
	12	9080U08 12	29,5	125	26	0,096

Embout sans obturation

9094U Embout à tétine



Acier nickelé

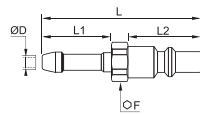



DN	ØD		F	L	L1	L2	kg
5,5	6	9094U06 06	14	51	24	25	0,016
	8	9094U06 08	14	51	27	25	0,017
	10	9094U06 10	14	51	24	25	0,018
8	8	9094U08 08	17	51	24	25	0,027
	10	9094U08 10	17	51	27	25	0,028
	13	9094U08 13	17	51	24	25	0,031

Embout sans obturation

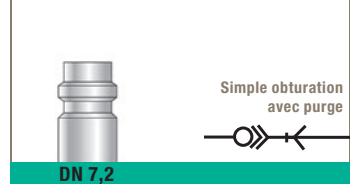

Profil Européen

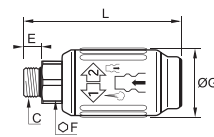

9401E Coupleur, mâle BSPP

	Polymère technique, laiton nickelé, NBR 	DN	C		E	F	G	L	kg	
			G1/4	9401E07 13	6,5	22	36,5	80	0,124	
		7,2	G3/8	9401E07 17	7,5	22	36,5	81	0,122	
			G1/2	9401E07 21	9	25	36,5	83,5	0,136	
Série C 9000 : débit en simple obturation = 2000 NI/min										

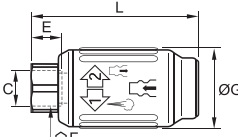

9414E Coupleur, femelle BSPP

	Polymère technique, laiton nickelé, NBR 	DN	C		E	F	G	L	kg	
			G1/4	9414E07 13	12	22	36,5	73	0,118	
		7,2	G3/8	9414E07 17	12	22	36,5	73	0,109	
			G1/2	9414E07 21	15	27	36,5	78	0,130	
Série C 9000 : débit en simple obturation = 2000 NI/min										

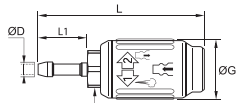

9410E Coupleur à connexion LF 3000® avec ressort de protection

	Polymère technique, laiton nickelé, NBR 	DN	ØD		G	L	L1	kg		
			10	9410E07 10	36,5	151	63	0,175		
		7,2	12	9410E07 12	36,5	151	63	0,180		
		Série C 9000 : débit en simple obturation = 2000 NI/min								

9421E Coupleur à tétine

	Polymère technique, laiton nickelé, NBR 	DN	ØD		F	G	L	L1	kg	
			8	9421E07 08	22	36,5	93	26	0,113	
		7,2	10	9421E07 10	22	36,5	93	26	0,114	
			13	9421E07 13	22	36,5	97	30	0,119	
Série C 9000 : débit en simple obturation = 2000 NI/min										

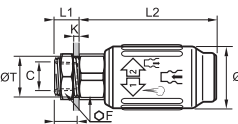
9416E Coupleur traversée de cloison, femelle BSPP

	Polymère technique, laiton nickelé, NBR 	DN	C		E	F	G	K max	L1	L2	ØT min	kg
			G3/8	9416E07 17	12	24	36,5	7	14,5	74	22,5	0,153
		Série C 9000 : débit en simple obturation = 2000 NI/min										

Polymères de sécurité,
 C 9000
 Coupleurs automatiques

Profil Européen



Simple obturation
avec purge



DN 7,2

9440E Coupleur Y, femelle BSPP



Polymère technique, laiton nickelé, NBR

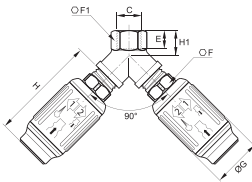

DN	C		E	F	F1	G	H	H1	kg
7,2	G1/2	9440E07 21	14	25	25	36,5	78	19	0,335

Série C 9000 : débit en simple obturation = 2000 Nl/min

9087E Embout, mâle BSPP



Acier nickelé, polymère technique

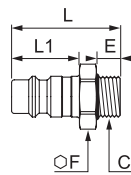

DN	C		E	F	L	L1	kg
7,2	G1/4	9087E07 13	9	14	34	20	0,018
	G3/8	9087E07 17	9	17	34	20	0,025
	G1/2	9087E07 21	12	22	38	20	0,048

Embout sans obturation

9086E Embout, femelle BSPP



Acier nickelé

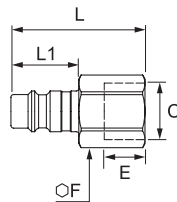

DN	C		E	F	L	L1	kg
7,4	G1/8	9086 25 10	7	14	32	20	0,015
	G1/4	9086 25 13	9	17	38,5	20	0,027
	G3/8	9086 25 17	9	19	33	20	0,027
	G1/2	9086 25 21	12	24	36	20	0,050

Embout sans obturation

9080E Embout à connexion LF 3000® avec ressort de protection



Acier nickelé, NBR

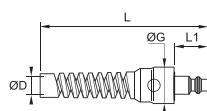

DN	ØD		G	L	L1	kg
7,2	10	9080E07 10	24	114	20	0,102
	12	9080E07 12	29,5	125	20	0,088

Embout sans obturation

9094E Embout à tétine



Acier nickelé

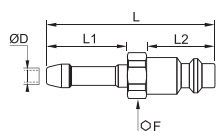



DN	ØD		F	L	L1	L2	kg
7,2	8	9094E07 08	17	48	20	25	0,014
	10	9094E07 10	17	48	20	25	0,016
	13	9094E07 13	17	48	20	25	0,019

Embout sans obturation

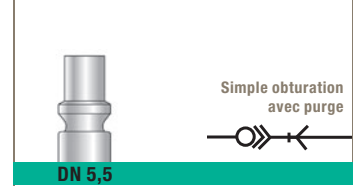
Profil ARO



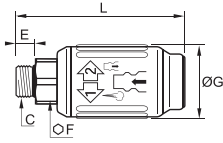

9401A Coupleur, mâle BSPP

	Polymère technique, laiton nickelé, NBR 		C			E	F	G	L	kg							
			G1/4								9401A06 13	6,5	17	31,5	70,5	0,105	
			5,5								G3/8	9401A06 17	9	21	31,5	73,5	0,123
											G1/2	9401A06 21	9	25	31,5	70,5	0,150

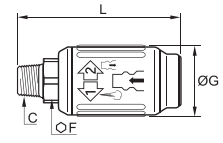

Série C 9000 : débit en simple obturation = 1250 NI/min

9405A Coupleur, mâle BSPT

	Polymère technique, laiton nickelé, NBR 		C				F	G	L	kg						
			R1/4								9405A06 13	17	31,5	73	0,105	
			5,5								R3/8	9405A06 17	19	31,5	74,5	0,110
											R1/2	9405A06 21	22	31,5	79,5	0,140

Série C 9000 : débit en simple obturation = 1250 NI/min

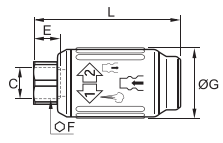
9414A Coupleur, femelle BSPP

	Polymère technique, laiton nickelé, NBR 		C				E	F	G	L	kg							
			G1/4									9414A06 13	12	17	31,5	64,5	0,095	
			5,5									G3/8	9414A06 17	12	22	31,5	70	0,115
												G1/2	9414A06 21	15	27	31,5	76	0,145



Série C 9000 : débit en simple obturation = 1250 NI/min

9410A Coupleur à connexion LF 3000® avec ressort de protection

	Polymère technique, laiton nickelé, NBR 		ØD				G	L	L1	kg					
			8								9410A06 08	31,5	143	54	0,140
			5,5								10	9410A06 10	31,5	143	54

Série C 9000 : débit en simple obturation = 1250 NI/min

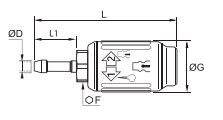
9421A Coupleur à tétine



	Polymère technique, laiton nickelé, NBR 		ØD				F	G	L	L1	kg							
			6									9421A06 06	17	31,5	86,5	26	0,110	
			5,5									8	9421A06 08	17	31,5	86,5	26	0,100
												10	9421A06 10	17	31,5	86,5	26	0,100

Série C 9000 : débit en simple obturation = 1250 NI/min

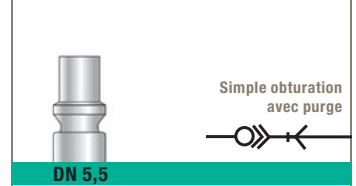
Profil ARO



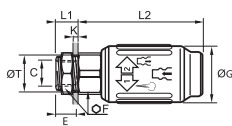

9416A Coupleur traversée de cloison, femelle BSPP

	Polymère technique, laiton nickelé, NBR 	 C 	E	F	G	K	L1	L2	ØT	kg
		5,5	G1/4	9416A06 13	12	22	31,5	6	12,5	66,5

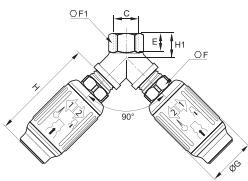

Série C 9000 : débit en simple obturation = 1250 NI/min

9440A Coupleur Y, femelle BSPP

	Polymère technique, laiton nickelé, NBR 	 C 	E	F	F1	G	H	H1	kg
		5,5	G3/8	9440A06 17	11,5	19	20	31,5	68

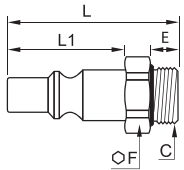

Série C 9000 : débit en simple obturation = 1250 NI/min

9087A Embout, mâle BSPP

	Acier nickelé, polymère technique 	 C 	E	F	L	L1	kg		
		G1/4	9087A06 13	9	17	36	22	0,020	
		5,5	G3/8	9087A06 17	9	19	36	22	0,024
		G1/2	9087A06 21	12	24	40	22	0,039	

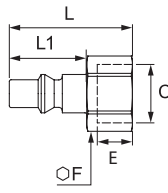

Embout sans obturation

9086A Embout, femelle BSPP

	Acier nickelé 	 C 	E	F	L	L1	kg		
		G1/4	9086 22 13	9	17	35,5	22	0,024	
		5,5	G3/8	9086 22 17	10	19	35,5	22	0,023
		G1/2	9086 22 21	12	24	38	22	0,039	

Embout sans obturation

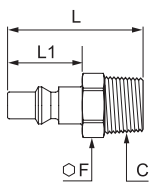
9084A Embout, mâle BSPT



	Acier nickelé 	 C 	F	L	L1	kg		
		R1/4	9084 22 13	14	40,5	22	0,020	
		5,5	R3/8	9084 22 17	17	40,5	22	0,031
		R1/2	9084 22 21	22	46	22	0,048	

Embout sans obturation

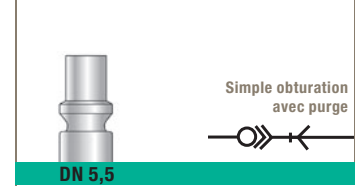
Profil ARO



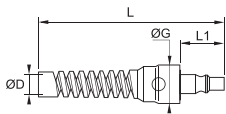

9080A Embout à connexion LF3000® avec ressort de protection

	Acier nickelé, NBR 	 ØD 	G	L	L1	kg		
		5,5	8	9080A06 08	24	118	22	0,028
			10	9080A06 10	24	118	22	0,027

Embout sans obturation

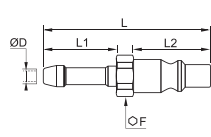
9094A Embout à tétine

	Acier nickelé 	 ØD 	F	L	L1	L2	kg		
			6	9094A06 06	14	48,5	22	25	0,012
		5,5	8	9094A06 08	14	48,5	22	25	0,014
	10	9094A06 10	14	48,5	22	25	0,016		

Embout sans obturation

Gamme des coupleurs automatiques métalliques

Coupleurs automatiques en laiton nickelé

Profil ISO B, séries 23, 24 et 30

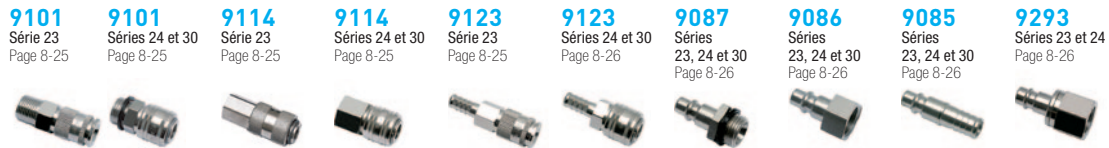

Profil Européen, séries 25, 26 et 27

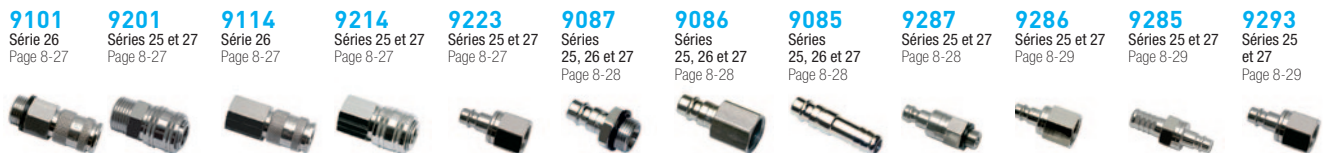

Profil ARO, séries 14 et 22



Profil ISO C, série 18



Profil Asie, série 13



Profil UK, séries 17 et 19



Gamme des coupleurs automatiques métalliques

Coupleurs automatiques en laiton nickelé

Profil Allemagne, séries 20 et 21

9201 Série 20 Page 8-36	9214 Série 20 Page 8-36	9226 Série 20 Page 8-36	9287 Série 20 Page 8-36	9087 Série 20 Page 8-36	9086 Série 20 Page 8-37	9286 Série 20 Page 8-37	9085 Série 20 Page 8-37	9285 Série 20 Page 8-37	9095 Série 20 Page 8-37
--------------------------------------	--------------------------------------	--------------------------------------	--------------------------------------	--------------------------------------	--------------------------------------	--------------------------------------	--------------------------------------	--------------------------------------	--------------------------------------



9201 Série 21 Page 8-38	9214 Série 21 Page 8-38	9223 Série 21 Page 8-38	9226 Série 21 Page 8-38	9087 Série 21 Page 8-38	9287 Série 21 Page 8-38	9086 Série 21 Page 8-39	9286 Série 21 Page 8-39	9085 Série 21 Page 8-39	9285 Série 21 Page 8-39	9095 Série 21 Page 8-39
--------------------------------------	--------------------------------------	--------------------------------------	--------------------------------------	--------------------------------------	--------------------------------------	--------------------------------------	--------------------------------------	--------------------------------------	--------------------------------------	--------------------------------------



Série mini

0171 Page 8-40	0171 Page 8-40	0183 Page 8-40	0184 Page 8-40	0181 Page 8-40	0181 Page 8-41	0180 Page 8-41	3150 Page 8-41
--------------------------	--------------------------	--------------------------	--------------------------	--------------------------	--------------------------	--------------------------	--------------------------



Série standard

0172 Page 8-42	0187 Page 8-42	0186 Page 8-42	0185 Page 8-42	0189 Page 8-42
--------------------------	--------------------------	--------------------------	--------------------------	--------------------------



Série medium

0172 Page 8-43	2272 Page 8-43	2511 Page 8-43	2297 Page 8-43	2294 Page 8-43	0196 Page 8-44	2296 Page 8-44	0195 Page 8-44
--------------------------	--------------------------	--------------------------	--------------------------	--------------------------	--------------------------	--------------------------	--------------------------



2295 Page 8-44	2293 Page 8-44	2270 Page 8-45	2203 Page 8-45	2292 Page 8-45	2398 Page 8-45	2299 Page 8-45	2299 Page 8-45
--------------------------	--------------------------	--------------------------	--------------------------	--------------------------	--------------------------	--------------------------	--------------------------



Série maxi

2272 Page 8-46	2297 Page 8-46	2294 Page 8-46	2295 Page 8-46
--------------------------	--------------------------	--------------------------	--------------------------



Gamme des coupleurs automatiques métalliques

Coupleurs automatiques en acier inoxydable

Profil Européen, séries X25 et X27

9201 Page 8-47 **9214** Page 8-47 **9287** Page 8-47 **9087** Page 8-47 **9286** Page 8-47 **9086** Page 8-47



Profil Allemagne, série X20

9201 Page 8-48 **9214** Page 8-48 **9287** Page 8-48 **9087** Page 8-48 **9286** Page 8-48 **9086** Page 8-48



Profil Allemagne, série X21

9201 Page 8-49 **9214** Page 8-49 **9287** Page 8-49 **9087** Page 8-49 **9286** Page 8-49 **9086** Page 8-49



Coupleurs automatiques pour moules d'injection plastique

9020 Page 8-51 **9040** Page 8-51 **9075** Page 8-51



Accessoires pour coupleurs métalliques

9071U Page 8-53 **0691** Page 8-53 **0681** Page 8-53 **0164** Page 8-53 **0167** Page 8-53



Coupleurs automatiques métalliques

Afin de répondre à un plus **grand nombre d'applications industrielles**, Parker Legris propose aussi une gamme de coupleurs métalliques compatibles avec un large choix de fluides. **Simple à installer**, avec ou sans clapet d'obturation, ces coupleurs offrent une **grande capacité de débit**.

Avantages produit

Simplicité d'utilisation

Coupleur à coiffe coulissante : connexion et déconnexion automatique dans l'axe du coupleur
 Large variété d'embouts
 Extrêmement compact
 Modèle à simple ou double obturation pour plus de sécurité
 Une gamme dédiée aux applications pneumatiques : séries mini, standard et séries 13 à 27
 Une gamme dédiée au transport de l'eau : séries medium et maxi

Robustesse & fiabilité

Contrôle d'étanchéité à 100 %
 Excellente résistance à la corrosion
 Version laiton nickelé pour atmosphères contraignantes
 Version acier inoxydable pour environnements agressifs

Performance optimale

Très large gamme de débits
 Technologie "UltraFlo" séries 18, 22, 23, 25 et 27
 Faible perte de charge
 Longue durée de vie
 Efficacité énergétique maximale



Ateliers
 Ringage
 Pulvérisation
 Conditionnement
 Lignes d'assemblage
 Remplissage
 Nettoyage

Applications

Caractéristiques techniques

Fluides adaptés	Air comprimé, eau (voir charte d'utilisation ci-après)
Pression d'utilisation	0 à 20 bar 0 à 35 bar (série acier inoxydable)
Température d'utilisation	-20°C à +100°C -15°C à 200°C (série acier inoxydable)

L'utilisation est garantie pour un vide de 655 mmHg (86 % de vide).

Matériaux constituants

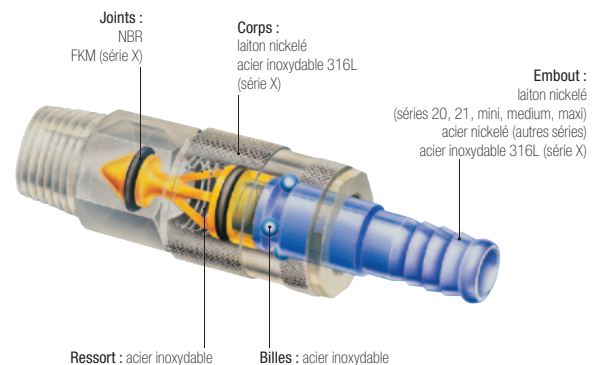

Sans silicone

Coupleurs automatiques métalliques

Technologie coupleur automatique métallique et caractéristiques des débits

Mesures réalisées selon l'ISO 6358 à une pression de 6 bar, perte de charge < 0,7 bar (débit en simple obturation)

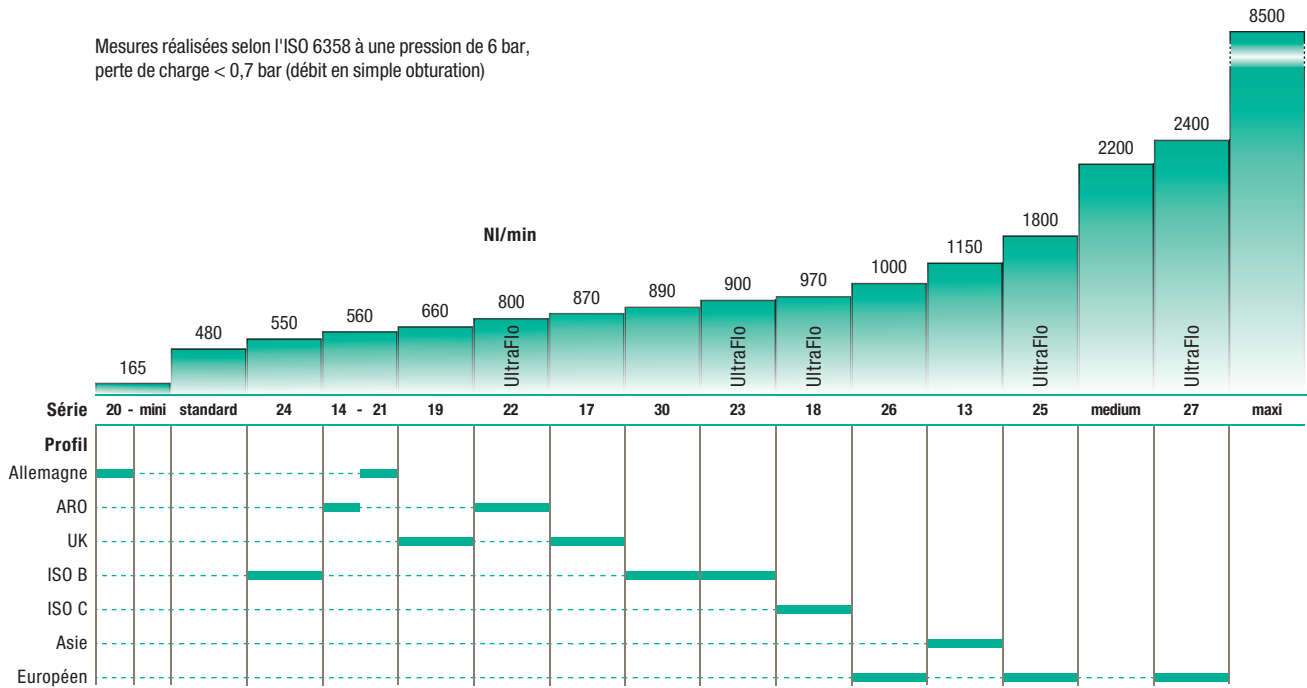

Coupleur automatique « classique »

Technologie standard « à clapet plat »
Débit : 1000 NI/min

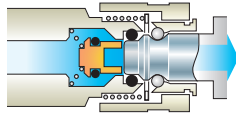

Coupleur automatique UltraFlo

Technologie « flux optimale »
Débit : 1700 NI/min

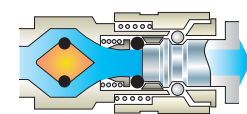

3 fonctions d'obturation

Sans obturation

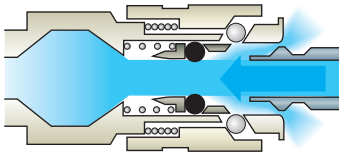

Simple obturation

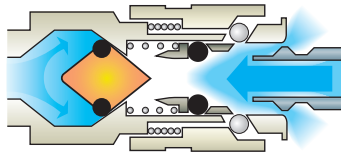
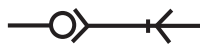

Coupleur pour simple obturation
+ embout sans obturation
En déconnexion, le passage du fluide est fermé en amont (côté corps).

Double obturation

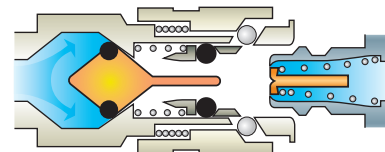
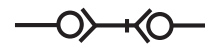

Coupleur pour double obturation
+ embout avec obturation
En déconnexion, le passage du fluide est fermé en amont (côté corps) et en aval (côté embout).

Principe de fonctionnement



Configurations d'installation

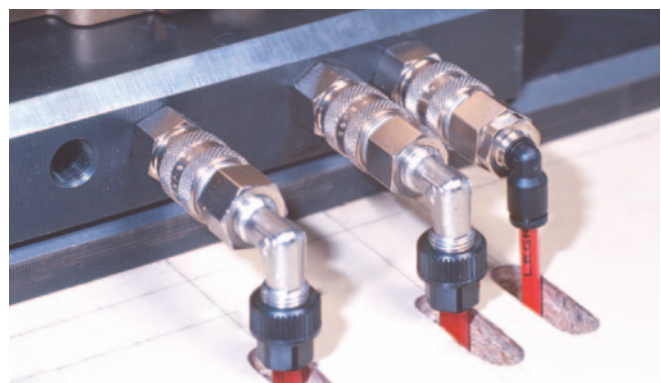

Charte d'utilisation des coupleurs métalliques

La liste ci-dessous vous indique les fluides compatibles en dilution contenus dans l'environnement des coupleurs automatiques métalliques Parker Legris. Cette liste n'est pas exhaustive : si votre fluide n'y figure pas, merci de bien vouloir nous consulter.

Acétamide

Alcool butylique
Alcool éthylique
Alcool héxylique
Alcool propylique
Alcool stéarique
Ammoniaque froid
Ammoniaque en solution
Argon
Azote

Carbonate de calcium

Chlorure d'ammonium
Chlorure de zinc
Cyclohexane

Diéthylène glycol

Eau

Eau de mer
Éthane
Éthanol
Éthylène glycol

Glycérine

Glycol
Graisse de silicone

Hélium

Heptane N
Héxane N
Huile d'arachide
Huile ASTM n°1
Huile ASTM n°2
Huile ASTM n°3
Huile de bois
Huile de chauffage (base pétrole)
Huile de coton

Huile d'engrenages
Huile de foie de morue
Huile de lin
Huile de maïs
Huile minérale
Huile de moteur
Huile de noix de coco
Huile d'olive
Huile de pied de bœuf
Huile de ricin
Huile de soja
Huile de vaseline
Huile diésel
Huile végétale

Isododécane

Isoctane

Liquides hydrauliques :

Groupe HSA
Groupe HSB
Groupe HSD c (T) selon DIN 51524 et 51525
Groupe H
Groupe H-L
Groupe H-LP

Mazout

Méthanol

N-Heptane

N-Héxane
N-Pentane

Octadécane

Pentane N

Pétrole
Phosphate trisodique
Produits de lessive
Propylène glycol

Saindoux

Silicate d'éthyle
Solution de savon
Soude
Sulfate de sodium

Térébenthine

Triacétate de glycérine

Vaseline

Les indications ci-dessus résultent de notre longue expérience et ne sauraient engager notre responsabilité. Nous recommandons à notre clientèle de procéder à des essais dans des conditions réelles d'utilisation.

Profil ISO B

Séries 23, 24 et 30

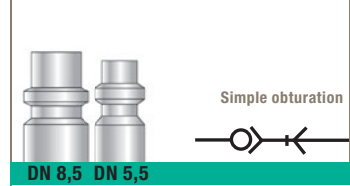

9101 Coupleur, mâle BSPP

	Laiton nickelé, NBR 		DN	C	E	F	G	L	kg	
			5,5	G1/4	9101 23 13	9	19	23	57	0,091
				G3/8	9101 23 17	9	19	23	57	0,093
				G1/2	9101 23 21	12	22	23	60	0,132
Série 23 (DN 5,5) : débit en simple obturation = 900 NI/min										

9101 Coupleur, mâle BSPP

	Laiton nickelé, NBR 		DN	C	E	F	G	L	kg	
			5,5	G1/4	9101 24 13	9	22	27	43	0,079
				G3/8	9101 24 17	9	22	27	43	0,082
				G1/2	9101 24 21	12	24	27	46	0,093
			8,5	G1/4	9101 30 13	9	22	29	49	0,097
				G3/8	9101 30 17	9	22	29	49	0,099
	G1/2	9101 30 21	12	22	29	52	0,110			
Série 24 (DN 5,5) : débit en simple obturation = 550 NI/min Série 30 (DN 8,5) : débit en simple obturation = 890 NI/min										

9114 Coupleur, femelle BSPP

	Laiton nickelé, NBR 		DN	C	E	F	G	L	kg	
			5,5	G1/4	9114 23 13	9	19	23	55	0,095
				G3/8	9114 23 17	9	19	23	55	0,087
				G1/2	9114 23 21	12	24	23	57	0,120
Série 23 (DN 5,5) : débit en simple obturation = 900 NI/min										

9114 Coupleur, femelle BSPP

	Laiton nickelé, NBR 		DN	C	E	F	G	L	kg	
			5,5	G1/4	9114 24 13	9	22	27	43	0,096
				G3/8	9114 24 17	9	22	27	43	0,091
				G1/2	9114 24 21	12	24	27	46	0,098
			8,5	G1/4	9114 30 13	9	22	29	49	0,113
				G3/8	9114 30 17	9	22	29	49	0,107
	G1/2	9114 30 21	12	24	29	52	0,115			
Série 24 (DN 5,5) : débit en simple obturation = 550 NI/min Série 30 (DN 8,5) : débit en simple obturation = 890 NI/min										

9123 Corps à douille annelée

	Laiton nickelé, NBR 		DN	ØD	F	G	L	L1	kg	
			5,5	6	9123 23 06	19	23	73	25	0,091
				8	9123 23 08	19	23	73	25	0,092
				10	9123 23 10	19	23	73	25	0,094
Série 23 (DN 5,5) : débit en simple obturation = 900 NI/min										

Profil ISO B

Séries 23, 24 et 30

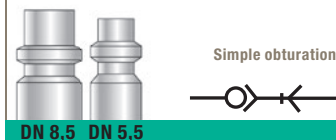

9123 Corps à douille annelée



Laiton nickelé, NBR

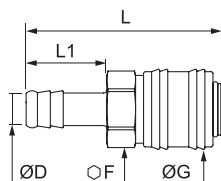

DN	ØD		F	G	L	L1	kg
5,5	6	9123 24 06	21	27	60	25	0,081
	8	9123 24 08	21	27	60	25	0,082
	10	9123 24 10	21	27	60	25	0,082
8,5	8	9123 30 08	22	30	66	25	0,098
	10	9123 30 10	22	30	66	25	0,098
	13	9123 30 13	22	30	66	25	0,103

Série 24 (DN 5,5) : débit en simple obturation = 550 NI/min
Série 30 (DN 8,5) : débit en simple obturation = 890 NI/min

9087 Embout, mâle BSPP



Acier nickelé, polymère technique

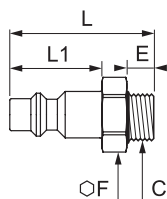

DN	C		E	F	L	L1	kg
5,5	G1/8	9087 23 10	9	13	39	24	0,017
	G1/4	9087 23 13	9	17	38	24	0,025
	G3/8	9087 23 17	9	19	38	24	0,032
	G1/2	9087 23 21	12	22	42	24	0,048
8,5	G1/4	9087 30 13	9	17	42	28	0,030
	G3/8	9087 30 17	9	19	42	28	0,036
	G1/2	9087 30 21	12	24	46	28	0,058

Embout sans obturation
Embout série 23 (DN 5,5) compatible avec coupleur série 24 (DN 5,5)

9086 Embout, femelle BSPP



Acier nickelé

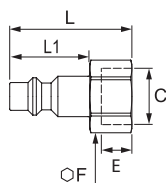

DN	C		E	F	L	L1	kg
5,5	G1/8	9086 23 10	9	17	36	24	0,021
	G1/4	9086 23 13	9	17	36	24	0,025
	G3/8	9086 23 17	9	19	36	24	0,025
	G1/2	9086 23 21	12	24	39	24	0,039
8,5	G1/4	9086 30 13	10	17	40	28	0,032
	G3/8	9086 30 17	10	19	42	28	0,035
	G1/2	9086 30 21	12	24	43	28	0,046

Embout sans obturation
Embout série 23 (DN 5,5) compatible avec coupleur série 24 (DN 5,5)

9085 Embout à douille annelée



Acier nickelé

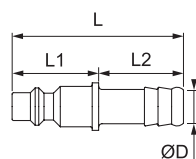

DN	ØD		L	L1	L2	kg
5,5	6	9085 23 06	51	24	25	0,016
	8	9085 23 08	51	27	25	0,017
	10	9085 23 10	51	24	25	0,018
8,5	8	9085 30 08	55	28	25	0,027
	10	9085 30 10	55	28	25	0,028
	13	9085 30 13	55	28	25	0,031

Embout sans obturation
Embout série 23 (DN 5,5) compatible avec coupleur série 24 (DN 5,5)

9293 Embout anti-coup de fouet, femelle BSPP



Acier nickelé, NBR

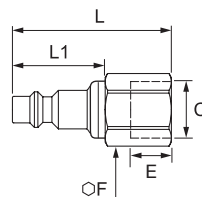

DN	C		E	F	L	L1	kg
5,5	G1/4	9293 23 13	10	22	47	24	0,058



Embout avec obturation

Profil Européen

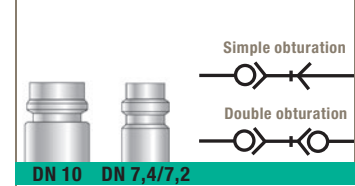

Séries 25, 26 et 27

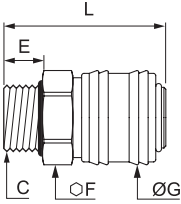

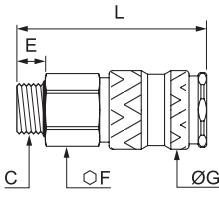

9101 Coupleur, mâle BSPP

	Laiton nickelé, NBR 	(DN) C 	E	F	G	L	kg	
		G1/8	9101 26 10	9	22	27	43	0,073
		G1/4	9101 26 13	9	22	27	43	0,073
		G3/8	9101 26 17	9	22	27	13	0,075
		G1/2	9101 26 21	12	22	27	46	0,087
Série 26 (DN 7,2) : débit en simple obturation = 1000 NI/min								

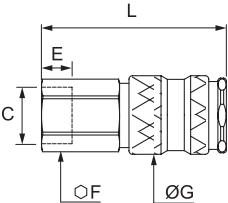

9201 Coupleur, mâle BSPP

	Laiton nickelé, NBR 	(DN) C 	E	F	G	L	kg	
		G1/4	9201 25 13	9	19	23	57	0,095
		G3/8	9201 25 17	9	19	23	57	0,097
		G1/2	9201 25 21	12	22	23	60	0,135
		G3/8	9201 27 17	9	24	27	65	0,160
		G1/2	9201 27 21	12	24	27	70	0,166
G3/4	9201 27 27	16	27	27	74	0,239		
Série 25 (DN 7,4) : débit en simple obturation = 1800 NI/min / Série 25 : débit en double obturation = 710 NL/min Série 27 (DN 10) : débit en simple obturation = 2400 NI/min / Série 27 : débit en double obturation = 900 NL/min								

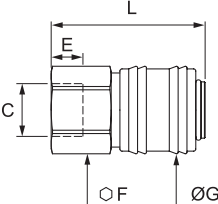

9214 Coupleur, femelle BSPP

	Laiton nickelé, NBR 	(DN) C 	E	F	G	L	kg	
		G1/4	9214 25 13	9	19	23	55	0,098
		G3/8	9214 25 17	9	19	23	55	0,092
		G1/2	9214 25 21	12	24	23	57	0,124
		G3/8	9214 27 17	12	24	27	68	0,177
		G1/2	9214 27 21	12	24	27	68	0,166
G3/4	9214 27 27	16	32	27	74	0,255		
Série 25 (DN 7,4) : débit en simple obturation = 1800 NI/min / Série 25 : débit en double obturation = 710 NL/min Série 27 (DN 10) : débit en simple obturation = 2400 NI/min / Série 27 : débit en double obturation = 900 NL/min								

9114 Coupleur, femelle BSPP

	Laiton nickelé, NBR 	(DN) C 	E	F	G	L	kg	
		G1/4	9114 26 13	9	22	27	43	0,089
		G3/8	9114 26 17	9	22	27	43	0,084
		G1/2	9114 26 21	12	24	27	46	0,090
Série 26 (DN 7,2) : débit en simple obturation = 1000 NI/min								

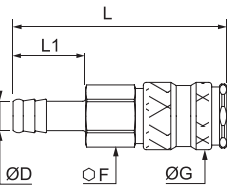
9223 Coupleur à douille anelée

	Laiton nickelé, NBR 	(DN) ØD 	F	G	L	L1	kg	
		6	9223 25 06	19	23	73	25	0,095
		8	9223 25 08	19	23	73	25	0,097
		10	9223 25 10	19	23	73	25	0,097
		13	9223 25 13	19	23	73	25	0,099
		8	9223 27 08	24	27	80	21	0,146
		10	9223 27 10	24	27	80	21	0,162
		13	9223 27 13	24	27	80	21	0,164
		19	9223 27 19	24	27	80	21	0,168
		Série 25 (DN 7,4) : débit en simple obturation = 1800 NI/min / Série 25 : débit en double obturation = 710 NL/min Série 27 (DN 10) : débit en simple obturation = 2400 NI/min / Série 27 : débit en double obturation = 900 NL/min						

Profil Européen

Séries 25, 26 et 27

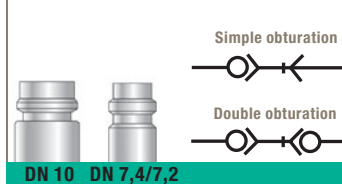

9087 Embout, mâle BSPP



Acier nickelé, polymère technique

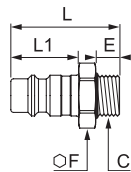

DN	C		E	F	L	L1	kg
7,4	G1/8	9087 25 10	7	13	31	20	0,018
	G1/4	9087 25 13	9	14	34	20	0,018
	G3/8	9087 25 17	9	17	34	20	0,025
	G1/2	9087 25 21	12	22	38	20	0,047
10	G3/8	9087 27 17	9	19	37	22	0,031
	G1/2	9087 27 21	12	22	40	22	0,046
	G3/4	9087 27 27	16	32	45	22	0,085

Embout sans obturation
Embout série 25 (DN 7,4) compatible avec coupleur série 26 (DN 7,2)

9086 Embout, femelle BSPP



Acier nickelé

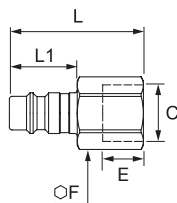

DN	C		E	F	L	L1	kg
7,4	G1/8	9086 25 10	7	14	32	20	0,015
	G1/4	9086 25 13	9	17	38,5	20	0,027
	G3/8	9086 25 17	9	19	33	20	0,027
	G1/2	9086 25 21	12	24	36	20	0,050
10	G3/8	9086 27 17	9	19	34	22	0,026
	G1/2	9086 27 21	12	24	38	22	0,041
	G3/4	9086 27 27	16	32	42	22	0,090

Embout sans obturation
Embout série 25 (DN 7,4) compatible avec coupleur série 26 (DN 7,2)

9085 Embout à douille annelée



Acier nickelé

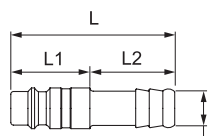

DN	ØD		L	L1	L2	kg
7,4	6	9085 25 06	48	20	25	0,013
	8	9085 25 08	48	20	25	0,015
	9	9085 25 09	48	20	25	0,015
	10	9085 25 10	48	20	25	0,016
	13	9085 25 13	48	20	25	0,020
10	8	9085 27 08	48	22	25	0,021
	10	9085 27 10	48	22	25	0,023
	13	9085 27 13	48	22	25	0,026
	19	9085 27 19	48	22	25	0,038

Embout sans obturation
Embout série 25 (DN 7,4) compatible avec coupleur série 26 (DN 7,2)

9287 Embout, mâle BSPP



Laiton nickelé, NBR

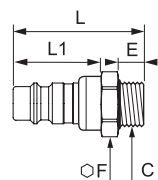

DN	C		E	F	L	L1	kg
7,4	G1/8	9287 25 10	7	22	41	20	0,046
	G1/4	9287 25 13	9	22	43	20	0,046
	G3/8	9287 25 17	9	22	43	20	0,049
	G1/2	9287 25 21	12	22	46	20	0,060
10	G3/8	9287 27 17	9	24	58	22	0,086
	G1/2	9287 27 21	12	24	58	22	0,090
	G3/4	9287 27 27	16	27	62	22	0,132

Embout avec obturation
Embout série 25 (DN 7,4) non compatible avec coupleur série 26 (DN 7,2)

Profil Européen

Séries 25, 26 et 27

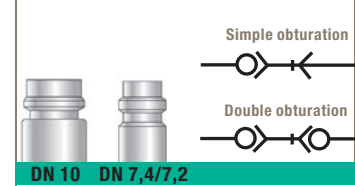

9286 Embout, femelle BSPP



Acier nickelé, NBR

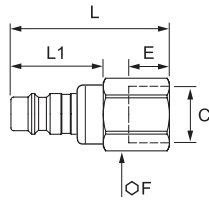

DN	C		E	F	L	L1	kg
7,4	G1/8	9286 25 10	10	22	43	20	0,068
	G1/4	9286 25 13	10	22	43	20	0,062
	G3/8	9286 25 17	10	22	43	20	0,058
	G1/2	9286 25 21	12	24	46	20	0,064
10	G3/8	9286 27 17	9	24	55	22	0,096
	G1/2	9286 27 21	12	24	55	22	0,086
	G3/4	9286 27 27	16	32	58	22	0,149

Embout avec obturation

Embout série 25 (DN 7,4) non compatible avec coupleur série 26 (DN 7,2)

9285 Embout à douille annelée



Acier nickelé, NBR

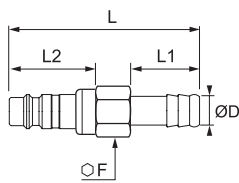

DN	ØD		F	L	L1	L2	kg
7,4	6	9285 25 06	21	60	20	25	0,047
	8	9285 25 08	21	60	20	25	0,048
	10	9285 25 10	21	60	20	25	0,049
	13	9285 25 13	21	60	20	25	0,053
10	8	9285 27 08	24	75	22	25	0,097
	10	9285 27 10	24	75	22	25	0,099
	13	9285 27 13	24	75	22	25	0,103
	19	9285 27 19	24	75	22	25	0,105

Embout avec obturation

Embout série 25 (DN 7,4) non compatible avec coupleur série 26 (DN 7,2)

9293 Embout anti-coup de fouet, femelle BSPP



Acier nickelé, NBR

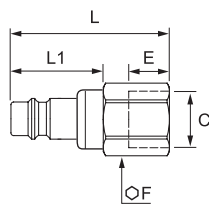

DN	C		E	F	L	L1	kg
7,4	G3/8	9293 25 17	10	22	43	20	0,052

Embout avec obturation



Embout série 25 (DN 7,4) non compatible avec coupleur série 26 (DN 7,2)

Profil ARO

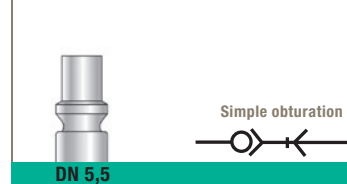
Séries 14 et Série 22



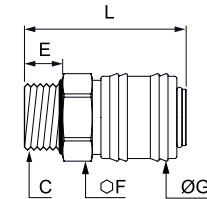

9101 Coupleur, mâle BSPP

	Laiton nickelé, NBR			E F G L kg			
		DN			C		
		5,5			G1/4	9101 14 13	9 22 27 43 0,080
					G3/8	9101 14 17	9 22 27 43 0,081
G1/2	9101 14 21	12 24 27 46 0,093					

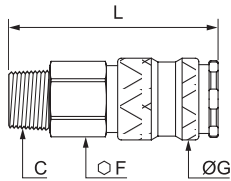

Série 14 (DN 5,5) : débit en simple obturation = 560 NI/min

9105 Coupleur, mâle BSPT

	Laiton nickelé, NBR			F G L kg			
		DN			C		
		5,5			R1/4	9105 22 13	19 23 61 0,098
					R3/8	9105 22 17	12 19 60 0,096
R1/2	9105 22 21	22 23 61 0,114					

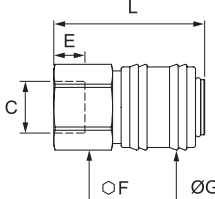

Série 22 (DN 5,5) : débit en simple obturation = 800 NI/min

9114 Coupleur, femelle BSPP

	Laiton nickelé, NBR			E F G L kg			
		DN			C		
		5,5			G1/4	9114 14 13	9 22 27 43 0,095
					G3/8	9114 14 17	9 22 27 43 0,091
G1/2	9114 14 21	12 24 27 46 0,098					

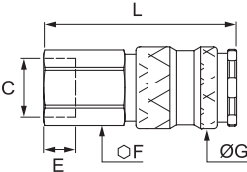

Série 14 (DN 5,5) : débit en simple obturation = 560 NI/min

9114 Coupleur, femelle BSPP

	Laiton nickelé, NBR			E F G L kg			
		DN			C		
		5,5			G1/4	9114 22 13	9 19 23 56 0,098
					G3/8	9114 22 17	9 19 23 55 0,091
G1/2	9114 22 21	12 24 23 58 0,123					

Série 22 (DN 5,5) : débit en simple obturation = 800 NI/min

9123 Coupleur à douille annelée

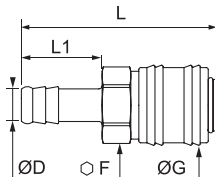
	Laiton nickelé, NBR			F G L L1 kg			
		DN			ØD		
		5,5			6	9123 14 06	21 27 60 25 0,080
					8	9123 14 08	21 27 60 25 0,081
					9	9123 14 09	21 27 60 25 0,082
					10	9123 14 10	21 27 60 25 0,082
13	9123 14 13	21 27 60 25 0,094					

Série 14 (DN 5,5) : débit en simple obturation = 560 NI/min

Profil ARO

Séries 14 et Série 22

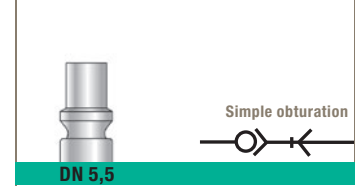

9123 Coupleur à douille annelée

	Laiton nickelé, NBR 	ØD	F	G	L	L1	kg		
		6	9123 22 06	19	23	74	25	0,093	
		5,5	8	9123 22 08	19	23	74	25	0,097
			10	9123 22 10	19	23	74	25	0,098

Série 22 (DN 5,5) : débit en simple obturation = 800 NI/min

9084 Embout, mâle BSPT

	Acier nickelé 	C	F	L	L1	kg		
		R1/4	9084 22 13	14	40,5	22	0,020	
		5,5	R3/8	9084 22 17	17	40,5	22	0,031
			R1/2	9084 22 21	22	46	22	0,048

Embout sans obturation
Embout série 22 (DN 5,5) compatible avec coupleur série 14 (DN 5,5)

9086 Embout, femelle BSPP

	Acier nickelé 	C	E	F	L	L1	kg		
		G1/4	9086 22 13	9	17	35,5	22	0,024	
		5,5	G3/8	9086 22 17	10	19	35,5	22	0,023
			G1/2	9086 22 21	12	24	38	22	0,039

Embout sans obturation
Embout série 22 (DN 5,5) compatible avec coupleur série 14 (DN 5,5)

9085 Embout à douille annelée

	Acier nickelé 	ØD	L	L1	L2	kg		
		6	9085 22 06	48,5	22	25	0,012	
			8	9085 22 08	48,5	22	25	0,014
		5,5	9	9085 22 09	48,5	22	25	0,014
			10	9085 22 10	48,5	22	25	0,016
			13	9085 22 13	48,5	22	25	0,022

Embout sans obturation
Embout série 22 (DN 5,5) compatible avec coupleur série 14 (DN 5,5)

Profil ISO C

Série 18

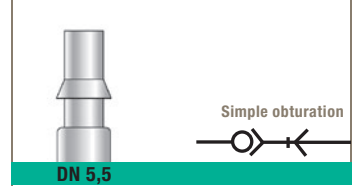

9101 Coupleur, mâle BSPP

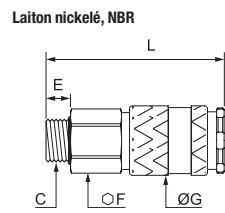

DN	C		E	F	G	L	kg
5,5	G1/4	9101 18 13	9	19	23	60	0,106
	G3/8	9101 18 17	9	19	23	60	0,108

Série 18 (DN 5,5) : débit en simple obturation = 970 NI/min

9114 Coupleur, femelle BSPP

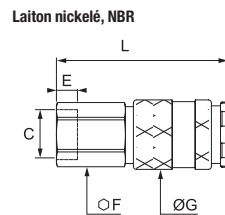

DN	C		E	F	G	L	kg
5,5	G1/4	9114 18 13	9	19	23	58	0,109
	G3/8	9114 18 17	9	19	23	58	0,101

Série 18 (DN 5,5) : débit en simple obturation = 970 NI/min

9123 Coupleur à douille annelée

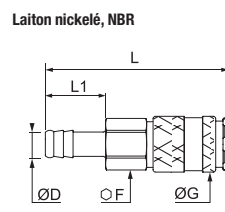

DN	ØD		F	G	L	L1	kg
5,5	6	9123 18 06	19	23	76	25	0,104
	8	9123 18 08	19	23	76	25	0,106
	10	9123 18 10	19	23	76	25	0,108

Série 18 (DN 5,5) : débit en simple obturation = 970 NI/min

9087 Embout, mâle BSPP

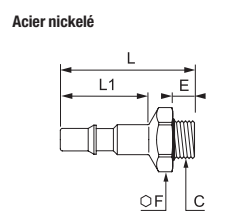

DN	C		E	F	L	L1	kg
5,5	G1/4	9087 18 13	9	17	41	28	0,025
	G3/8	9087 18 17	9	19	41	28	0,028

Embout sans obturation

9086 Embout, femelle BSPP

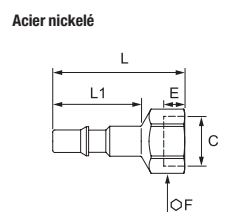

DN	C		E	F	L	L1	kg
5,5	G1/4	9086 18 13	9	17	40	28	0,022
	G3/8	9086 18 17	9	19	41	28	0,024

Embout sans obturation

9085 Embout à douille annelée

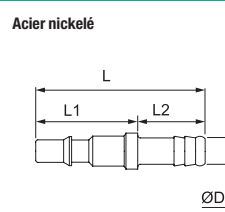

DN	ØD		L	L1	L2	kg
5,5	6	9085 18 06	56	28	25	0,016
	8	9085 18 08	56	28	25	0,016
	10	9085 18 10	56	28	25	0,018

Embout sans obturation

Profil Asie

Série 13

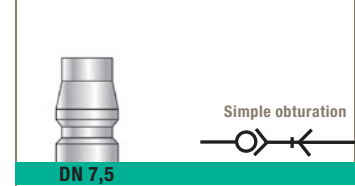

9105 Coupleur, mâle BSPT



Laiton nickelé, NBR

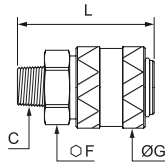

DN	C		F	G	L	kg
7,5	R1/4	9105 13 13	22	27	49	0,086
	R3/8	9105 13 17	22	27	49	0,090
	R1/2	9105 13 21	22	27	53	0,110

Série 13 (DN 7,5) : débit en simple obturation = 1150 NI/min

9114 Coupleur, femelle BSPP



Laiton nickelé, NBR

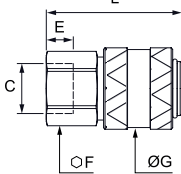

DN	C		E	F	G	L	kg
7,5	G1/4	9114 13 13	9	22	27	45	0,099
	G3/8	9114 13 17	9	22	27	45	0,093
	G1/2	9114 13 21	12	24	27	48	0,102

Série 13 (DN 7,5) : débit en simple obturation = 1150 NI/min

9123 Coupleur à douille annelée



Laiton nickelé, NBR

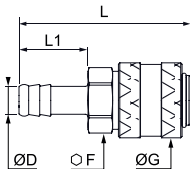

DN	ØD		F	G	L	L1	kg
7,5	8	9123 13 08	21	27	62	25	0,084
	10	9123 13 10	21	27	62	25	0,086
	13	9123 13 13	21	27	62	25	0,089

Série 13 (DN 7,5) : débit en simple obturation = 1150 NI/min

9084 Embout, mâle BSPT



Acier nickelé

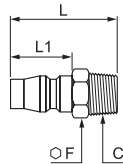

DN	C		F	L	L1	kg
7,5	R1/4	9084 13 13	14	37	12	0,022
	R3/8	9084 13 17	17	37	12	0,028
	R1/2	9084 13 21	22	44	17	0,050

Embout sans obturation

9086 Embout, femelle BSPP



Acier nickelé

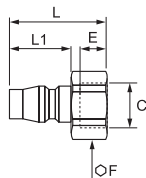

DN	C		E	F	L	L1	kg
7,5	G1/4	9086 13 13	9	17	22	12	0,026
	G3/8	9086 13 17	9	19	33	12	0,024
	G1/2	9086 13 21	12	24	36	17	0,036

Embout sans obturation

9085 Embout à douille annelée



Acier nickelé

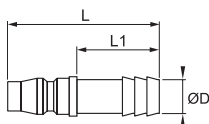

DN	ØD		L	L1	kg
7,5	8	9085 13 08	48	25	0,020
	10	9085 13 10	48	25	0,021
	13	9085 13 13	48	25	0,026

Embout sans obturation

Profil UK

Série 17

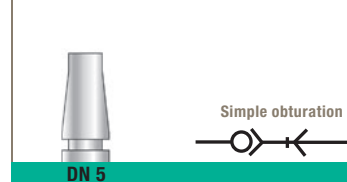

9105 Coupleur, mâle BSPT

	Laiton nickelé, NBR		$\overline{\text{DN}}$	C		F	G	L	kg
			5	R1/4	9105 17 13	19	23	63	0,109
				R3/8	9105 17 17	19	23	62	0,108
				R1/2	9105 17 21	22	23	63	0,124
Série 17 (DN 5) : débit en simple obturation = 870 NI/min									

9114 Coupleur, femelle BSPP

	Laiton nickelé, NBR		$\overline{\text{DN}}$	C		E	F	G	L	kg
			5	G1/4	9114 17 13	9	19	23	58	0,110
				G3/8	9114 17 17	9	19	23	57	0,103
				G1/2	9114 17 21	12	24	23	60	0,135
Série 17 (DN 5) : débit en simple obturation = 870 NI/min										

9123 Coupleur à douille annelée

	Laiton nickelé, NBR		$\overline{\text{DN}}$	ØD		F	G	L	L1	kg
			5	6	9123 17 06	19	23	76	25	0,106
				8	9123 17 08	19	23	76	25	0,108
				10	9123 17 10	19	23	76	25	0,111
Série 17 (DN 5) : débit en simple obturation = 870 NI/min										

9084 Embout, mâle BSPT

	Acier nickelé		$\overline{\text{DN}}$	C		F	L	L1	kg
			5	R1/8	9084 17 10	11	37	9	0,016
				R1/4	9084 17 13	14	42	12	0,021
				R3/8	9084 17 17	17	42	12	0,014
				R1/2	9084 17 21	22	48	17	0,048
Embout sans obturation									

9086 Embout, femelle BSPP

	Acier nickelé		$\overline{\text{DN}}$	C		E	F	L	kg
			5	G1/8	9086 17 10	7	14	33	0,016
				G1/4	9086 17 13	9	17	33	0,022
				G3/8	9086 17 17	9	19	33	0,023
				G1/2	9086 17 21	12	24	36	0,030
Embout sans obturation									

9085 Embout à douille annelée

	Acier nickelé		$\overline{\text{DN}}$	ØD		L	L1	L2	kg
			5	6	9085 17 06	58	25	33	0,015
				8	9085 17 08	52	25	27	0,016
				10	9085 17 10	52	25	27	0,018
Embout sans obturation									

Profil UK

Série 19

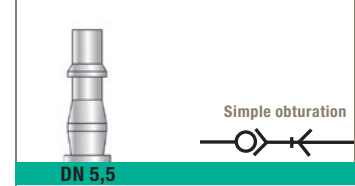

9105 Coupleur, mâle BSPT

	Laiton nickelé, NBR 	DN C	F	G	L	kg		
		R1/4	9105 19 13	19	23	63	0,100	
		5,5	R3/8	9105 19 17	19	23	62	0,099
			R1/2	9105 19 21	22	23	68	0,117
Série 19 (DN 5,5) : débit en simple obturation = 660 NI/min								

9114 Coupleur, femelle BSPP

	Laiton nickelé, NBR 	DN C	E	F	G	L	kg		
		G1/4	9114 19 13	9	19	23	58	0,102	
		5,5	G3/8	9114 19 17	9	19	23	58	0,095
			G1/2	9114 19 21	12	24	23	60	0,127
Série 19 (DN 5,5) : débit en simple obturation = 660 NI/min									

9123 Coupleur à douille annelée

	Laiton nickelé, NBR 	DN ØD	F	G	L	L1	kg		
		6	9123 19 06	19	23	76	25	0,097	
		5,5	8	9123 19 08	19	23	76	25	0,099
			10	9123 19 10	24	23	76	25	0,100
Série 19 (DN 5,5) : débit en simple obturation = 660 NI/min									

9084 Embout, mâle BSPT

	Acier nickelé 	DN C	F	L	L1	kg		
		R1/4	9084 19 13	14	50	12	0,022	
		5,5	R3/8	9084 19 17	17	50	12	0,026
			R1/2	9084 19 21	22	56	17	0,051
Embout sans obturation								

9086 Embout, femelle BSPP

	Acier nickelé 	DN C	E	F	L	kg		
		G1/4	9086 19 13	9	17	46	0,025	
		5,5	G3/8	9086 19 17	9	19	47	0,026
			G1/2	9086 19 21	12	24	50	0,039
Embout sans obturation								

9085 Embout à douille annelée

	Acier nickelé 	DN ØD	L	L1	L2	kg		
		6	9085 19 06	60	25	35	0,016	
		5,5	8	9085 19 08	60	25	35	0,017
			10	9085 19 10	60	25	35	0,019
Embout sans obturation								

Profil Allemagne

Série 20

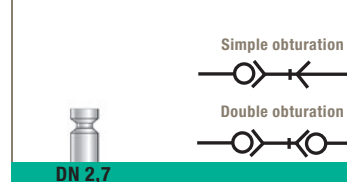

9201 Coupleur, mâle BSPP et métrique

	Laiton nickelé, NBR 	(DN) C		E	F	G	L	kg
				7	11	10	28	0,012

Série 20 (DN 2,7) : débit en simple obturation = 165 NI/min
 Série 20 (DN 2,7) : débit en double obturation = 130 NI/min

9214 Coupleur, femelle BSPP et métrique

	Laiton nickelé, NBR 	(DN) C		E	F	G	L	kg
				7	12	10	28	0,013

Série 20 (DN 2,7) : débit en simple obturation = 165 NI/min
 Série 20 (DN 2,7) : débit en double obturation = 130 NI/min

9226 Coupleur à douille annelée traversée de cloison

	Laiton nickelé, NBR 	(DN) ØD		F1	F2	G	L	L1	L2	kg
				12	11	10	51	17	13	0,016

Série 20 (DN 2,7) : débit en simple obturation = 165 NI/min
 Série 20 (DN 2,7) : débit en double obturation = 130 NI/min

9087 Embout, mâle BSPP et métrique

	Laiton nickelé 	(DN) C		E	F	L	L1	kg
				7	11	18	10	0,005

Embout sans obturation

9287 Embout, mâle BSPP et métrique

	Laiton nickelé, NBR 	(DN) C		E	F	L	L1	kg
				7	11	30	10	0,009

Embout avec obturation

Profil Allemagne

Série 20

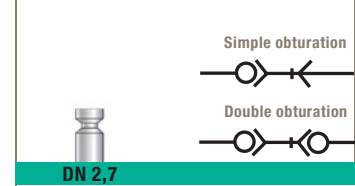

9086 Embout, femelle BSPP et métrique

	Laiton nickelé		DN	C		E	F	L	L1	kg
			2,7	M5x0,8	9086 20 19	5	7	17	10	0,003
				G1/8	9086 20 10	7	12	19	10	0,006
Embout sans obturation										

9286 Embout, femelle BSPP et métrique

	Laiton nickelé, NBR		DN	C		E	F	L	L1	kg
			2,7	M5x0,8	9286 20 19	5	7	27	10	0,007
				G1/8	9286 20 10	7	12	30	10	0,010
Embout avec obturation										

9085 Embout à douille annelée

	Laiton nickelé		DN	ØD		L	L1	L2	kg
			2,7	3	9085 20 03	24	10	13	0,002
				4	9085 20 04	24	10	13	0,002
				5	9085 20 05	24	9	13	0,003
Embout sans obturation									

9285 Embout à douille annelée

	Laiton nickelé, NBR		DN	ØD		L	L1	L2	kg
			2,7	3	9285 20 03	37	10	13	0,007
				4	9285 20 04	37	10	13	0,007
				5	9285 20 05	37	10	13	0,007
Embout avec obturation									

9095 Embout à douille annelée traversée de cloison



	Laiton nickelé		DN	ØD		F	L	L1	L2	L3	kg
			2,7	3	9095 20 03	11	44	10	17	13	0,012
				4	9095 20 04	11	44	10	17	13	0,012
			Embout sans obturation								

Profil Allemagne

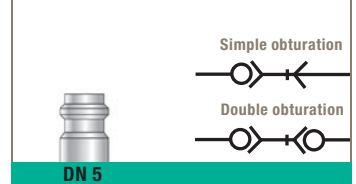
Série 21



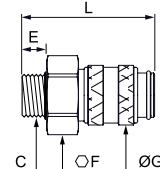

9201 Coupleur, mâle BSPP

	Laiton nickelé, NBR		$\overline{\text{DN}}$	C		E	F	G	L	kg
			5	G1/8	9201 21 10	7	14	16	36	0,027
				G1/4	9201 21 13	9	17	16	38	0,036

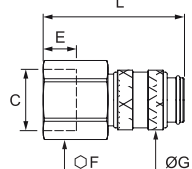

Série 21 (DN 5) : débit en simple obturation = 560 NI/min
Série 21 (DN 5) : débit en double obturation = 310 NI/min

9214 Coupleur, femelle BSPP

	Laiton nickelé, NBR		$\overline{\text{DN}}$	C		E	F	G	L	kg
			5	G1/8	9214 21 10	9	14	16	36	0,030
				G1/4	9214 21 13	7	17	16	38	0,040

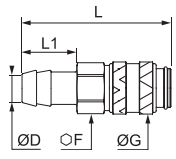

Série 21 (DN 5) : débit en simple obturation = 560 NI/min
Série 21 (DN 5) : débit en double obturation = 310 NI/min

9223 Coupleur à douille annelée

	Laiton nickelé, NBR		$\overline{\text{DN}}$	ØD		F	G	L	L1	kg
				4	9223 21 04	14	16	46	17	0,027
			5	6	9223 21 06	14	16	46	17	0,027
				8	9223 21 08	14	16	46	17	0,028

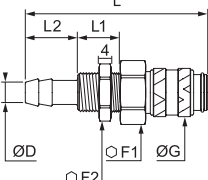

Série 21 (DN 5) : débit en simple obturation = 560 NI/min
Série 21 (DN 5) : débit en double obturation = 310 NI/min

9226 Coupleur à douille annelée traversée de cloison

	Laiton nickelé, NBR		$\overline{\text{DN}}$	ØD		F1	F2	G	L	L1	L2	kg
				4	9226 21 04	14	14	16	60	14	17	0,034
			5	6	9226 21 06	17	17	16	60	14	17	0,048
				8	9226 21 08	17	17	16	60	14	17	0,047

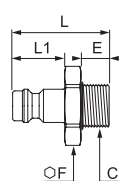

Série 21 (DN 5) : débit en simple obturation = 560 NI/min
Série 21 (DN 5) : débit en double obturation = 310 NI/min

9087 Embout, mâle BSPP

	Laiton nickelé		$\overline{\text{DN}}$	C		E	F	L	L1	kg
			5	G1/8	9087 21 10	7	14	25	14	0,012
				G1/4	9087 21 13	9	17	28	14	0,019

Embout sans obturation

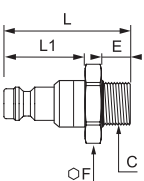
9287 Embout, mâle BSPP

	Laiton nickelé, NBR		$\overline{\text{DN}}$	C		E	F	L	L1	kg
			5	G1/8	9287 21 10	7	14	40	14	0,023
				G1/4	9287 21 13	9	17	42	14	0,031

Embout avec obturation

Profil Allemagne

Série 21

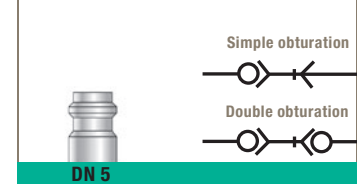

9086 Embout, femelle BSPP

	Laiton nickelé		DN	C		E	F	L	L1	kg
			5	G1/8	9086 21 10	8	14	25	14	0,014
				G1/4	9086 21 13	9	17	26	14	0,018
Embout sans obturation										

9286 Embout, femelle BSPP

	Laiton nickelé, NBR		DN	C		E	F	L	L1	kg
			5	G1/8	9286 21 10	8	14	40	14	0,025
				G1/4	9286 21 13	9	17	42	14	0,035
Embout avec obturation										

9085 Embout à douille annelée

	Laiton nickelé		DN	ØD		L	L1	L2	kg
				4	9085 21 04	32	14	17	0,006
			5	6	9085 21 06	32	14	17	0,008
				8	9085 21 08	32	14	17	0,009
Embout sans obturation									

9285 Embout à douille annelée

	Laiton nickelé, NBR		DN	ØD		F	L	L1	L2	kg
				4	9285 21 04	14	50	14	17	0,022
			5	6	9285 21 06	14	50	14	17	0,023
				8	9285 21 08	14	50	14	17	0,024
Embout avec obturation										

9095 Embout à douille annelée traversée de cloison

	Laiton nickelé		DN	ØD		F1	F2	L	L1	L2	L3	kg
				4	9095 21 04	14	14	50	14	14	17	0,019
			5	6	9095 21 06	14	17	50	14	14	17	0,027
				8	9095 21 08	14	17	50	14	14	17	0,028
Embout sans obturation												

Série mini

Simple obturation

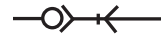

Double obturation

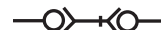

0171 Coupleur, mâle BSPT et métrique cylindrique

	<p>Polymère technique, laiton nickelé, NBR</p>		C		Couleur	F	L	kg							
									2	M7x1	0171 02 55 01		10	21	0,007
										R1/8	0171 02 10 01		10	21	0,010
										R1/8	0171 02 10 02		10	21	0,010
										R1/8	0171 02 10 03		10	21	0,010
										R1/8	0171 02 10 04		10	21	0,010
	R1/8	0171 02 10 05		10	21	0,010									

Avec obturation
Série mini (DN2) : débit en simple obturation = 165 NI/min

0171 Coupleur, mâle BSPT

	<p>Polymère technique, laiton nickelé, NBR</p>		C		Couleur	F	G	L	kg								
										3	R1/8	0171 03 10 01		13	17	24,5	0,020
											R1/8	0171 03 10 02		13	17	24,5	0,020
											R1/8	0171 03 10 03		13	17	24,5	0,020
											R1/8	0171 03 10 04		13	17	24,5	0,020
											R1/8	0171 03 10 05		13	17	24,5	0,020

Sans obturation

0183 Embout avec obturation, mâle BSPT

	<p>Laiton nickelé, NBR</p>		C		F	L	kg

Embout avec obturation

0184 Embout sans obturation, mâle BSPT

	<p>Laiton nickelé</p>		C		F	L	kg

Embout sans obturation

0181 Embout à douille annelée pour tuyau souple

	<p>Laiton nickelé</p>		ØD	ØD1		L	L1	kg

Embout sans obturation

Série mini

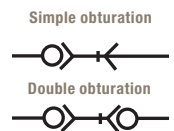

0181 Embout à douille annelée pour tube polyamide (PA)

	Laiton nickelé		$\overline{\text{DN}}$	ØD	ØD1		L	kg
			3	4	4,7	0181 04 06	19	0,005
Embout sans obturation								

0180 Embout à douille annelée pour tuyau souple

	Laiton nickelé		$\overline{\text{DN}}$	ØD	ØD1		L	kg			
			3	4	6	0180 04 00	19	0,007			
							5	6,5	0180 05 00	19	0,007
Embout sans obturation											

3150 Embout avec connexion LF 3000®

	Laiton nickelé, NBR		$\overline{\text{DN}}$	ØD		G	L	L1	kg
			3	4	3150 00 61	8,5	39	18	0,008
Embout sans obturation									

Série standard

Simple obturation



0172 Coupleur, femelle BSPP

	Laiton nickelé, NBR 	C	E	F	G	L	kg
		5 G1/4 0172 05 13	11	19	21	47	0,085
Série standard : débit en simple obturation = 480 NI/min							

0187 Embout, mâle BSPP

	Acier cémenté zingué 	C	E	F	L	kg	
		5 G1/8 0187 05 10 G1/4 0187 05 13	7	14	4	0,018	
Embout sans obturation							

0186 Embout, femelle BSPP

	Acier cémenté zingué 	C	E	F	L	kg	
		5 G1/4 0186 05 13	12	17	17	0,028	
Embout sans obturation							

0185 Embout à douille annelée pour tuyau souple

	Acier cémenté zingué 	ØD ØD1			L	kg	
		4 6 0185 04 00			22,5	0,014	
		5 7 9 0185 07 00			22,5	0,017	
		10 12,2 0185 10 00			22,5	0,014	
Embout sans obturation							

0189 Embout double

	Acier cémenté zingué 		F	L	kg
		5 0189 05 00	12	4	0,026
Embout sans obturation					

Série medium

Sans Obturation



Simple obturation



0172 Coupleur, femelle BSPP



Laiton nickelé, NBR

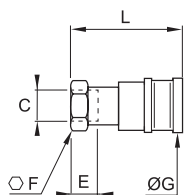

DN	C		E	F	G	L	kg
12	G3/8	0172 12 17	16	27	29	56	0,155
	G1/2	0172 12 21	16	27	29	56	0,142

Série Medium : débit en simple obturation = 2200 NI/min

2272 Coupleur, femelle BSPP



Laiton nickelé, NBR

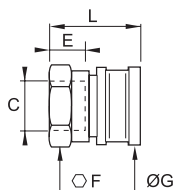

DN	C		E	F	G	L	kg
12	G1/2	2272 12 21	10	24	29	33	0,072
	G3/4	2272 12 27	10	30	29	34,5	0,074
	G1	2272 12 34	10	36	29	34,5	0,087

2511 Coupleur avec obturation à douille annelée pour tuyau souple



Laiton nickelé, NBR

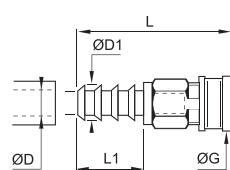

DN	ØD	ØD1		G	L	L1	kg
12	12	13,5	2511 12 12	29	75	32	0,146
	15	16,5	2511 12 15	29	75	32	0,147
	19	20,5	2511 12 19	29	81	38	0,159

Série médium : débit en simple obturation = 2200 NI/min

2297 Coupleur à douille annelée pour tuyau souple



Laiton nickelé, NBR

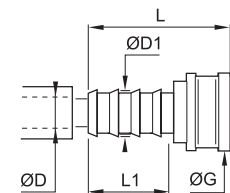

DN	ØD	ØD1		G	L	L1	kg
12	12	13,5	2297 12 12	29	51	27	0,073
	15	16,5	2297 12 15	29	51	27	0,076
	19	20,5	2297 12 19	29	57	33	0,090

2294 Embout, mâle BSPP



Laiton nickelé

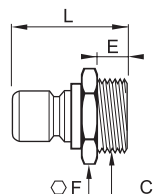

DN	C		E	F	L	kg
12	G3/8	2294 12 17	6	22	31,5	0,031
	G1/2	2294 12 21	9,5	22	37	0,044
	G3/4	2294 12 27	13,5	27	41	0,068
	G1	2294 12 34	10,5	34	36	0,072

Embout sans obturation

Série medium

Sans Obturation



Simple obturation



0196 Embout, femelle BSPP

	Laiton nickelé		$\overline{\text{DN}}$	C		E	F	L	kg
			12	G1/4	0196 12 13	12	17	16	0,027
				G3/8	0196 12 17	12	21	15	0,034
				G1/2	0196 12 21	14	26	17	0,050
Embout sans obturation									

2296 Embout, femelle BSPP

	Laiton nickelé		$\overline{\text{DN}}$	C		E	G	L	kg
			12	G1/2	2296 12 21	11	24	31,5	0,031
				G3/4	2296 12 27	11	30	38	0,058
				G1	2296 12 34	11	36	36,5	0,058
Embout sans obturation									

0195 Embout à douille annelée pour tuyau souple

	Laiton nickelé		$\overline{\text{DN}}$	ØD	ØD1		F	L	kg
			12	7	9	0195 07 00	17	29,5	0,026
				10	12,2	0195 10 00	17	29,5	0,028
				13	15,2	0195 13 00	17	29,5	0,030
				16	18,5	0195 16 00	21	36,5	0,048
Embout sans obturation									

2295 Embout à douille annelée pour tuyau souple

	Laiton nickelé		$\overline{\text{DN}}$	ØD	ØD1		G	L	L1	kg
			12	12	13,5	2295 12 12	17	48	27	0,026
				15	16,5	2295 12 15	18	48	27	0,034
				19	20,5	2295 12 19	24	57	33	0,053
Embout sans obturation										

2293 Y de dérivation sans obturation

	Laiton nickelé, NBR		$\overline{\text{DN}}$		G	H	kg
			12	2293 12 00	29	27	0,139
Embout sans obturation Série medium : débit en simple obturation = 2200 NI/min							

Série medium

Sans Obturation



Simple obturation



2270 Robinet avec coupleur, mâle BSPP



Laiton nickelé, NBR

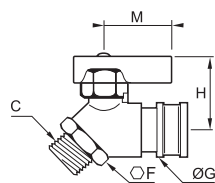

DN	C	F	G	H	M	kg
12	G1/2	28	29	40,5	35	0,272

débit = 2200 NI/min

2203 Bouchon



Laiton nickelé

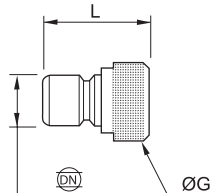

DN	G	L	kg
12	20	34	0,042

2292 Coupleur adaptateur universel



Laiton nickelé, NBR

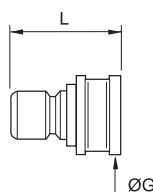

DN	G	L	kg
12	29	40,5	0,083

Sans obturation

Cette pièce offre une interchangeabilité avec de nombreux profils (accessoires d'arrosage, notamment).

2398 Embout adaptateur universel



Laiton nickelé, NBR

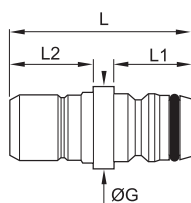

DN	G	L	L1	L2	kg
12	20	43	19	18,5	0,035

Cette pièce offre une interchangeabilité avec de nombreux profils (accessoires d'arrosage, notamment).

2299 Pistolet d'arrosage



Zamak, laiton nickelé, NBR

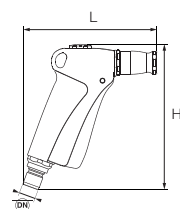

DN	H	L	kg
12	140	126	0,471

Ce pistolet permet de régler indépendamment :

- la force du jet (débit) grâce à sa poignée
- la forme du jet (jusqu'au brouillard fin) par l'embout de sa lance

2299 Lance d'arrosage



Laiton nickelé, NBR

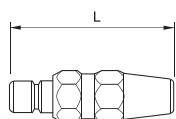

DN	L	kg
12	77,4	0,137

La forme du jet de pulvérisation de cette lance est réglable.

Série maxi

Sans obturation



2272 Coupleur, femelle BSPP

	Laiton nickelé, NBR 		C		E	F	G	K	L	kg

Série maxi : débit en passage libre = 8500 NI/min

2297 Coupleur à douille annelée pour tuyau souple

	Laiton nickelé, NBR 		ØD	ØD1		G	L	L1	kg

Série maxi : débit en passage libre = 8500 NI/min

2294 Embout, mâle BSPP

	Laiton nickelé 		C		E	F	L	kg		
									19	G3/4
					G1	2294 18 34	13	34	46	0,102

Embout sans obturation

2295 Embout à douille annelée pour tuyau souple

	Laiton nickelé 		ØD	ØD1		L	L1	kg

Embout sans obturation

Profil Européen en acier inoxydable

Séries X25 et X27

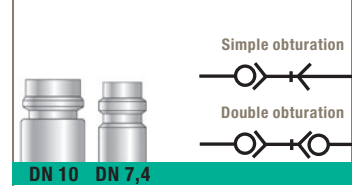

9201 Coupleur, mâle BSPP



Acier inox 316L, FKM

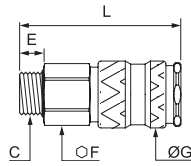

DN	C		E	F	G	L	kg
7,4	G1/4	9201X25 13	10,5	19	23	59	0,095
	G3/8	9201X25 17	9	19	23	57,5	0,094
	G1/2	9201X25 21	12	24	23	60,5	0,131
10	G3/8	9201X27 17	9	24	27	57,5	0,131
	G1/2	9201X27 21	12	24	27	59,5	0,134
	G3/4	9201X27 27	16	32	27	60,5	0,171

Série X25 (DN 7,4) : débit en simple obturation = 1800 NI/min / Série X25 (DN 7,4) : débit en double obturation = 710 NI/min
Série X27 (DN 10) : débit simple obturation = 2400 NI/min / Série X27 (DN 10) : débit double obturation = 900 NI/min

9214 Coupleur, femelle BSPP



Acier inox 316L, FKM

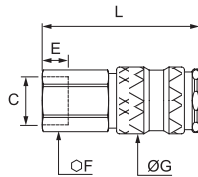

DN	C		E	F	G	L	kg
7,4	G1/4	9214X25 13	10	19	23	56	0,096
	G3/8	9214X25 17	9	19	23	55	0,089
	G1/2	9214X25 21	12	24	23	58	0,119
10	G3/8	9214X27 17	11	24	27	56	0,140
	G1/2	9214X27 21	12	24	27	56	0,127
	G3/4	9214X27 27	16	32	27	60	0,191

Série X25 (DN 7,4) : débit en simple obturation = 1800 NI/min / Série X25 (DN 7,4) : débit en double obturation = 710 NI/min
Série X27 (DN 10) : débit simple obturation = 2400 NI/min / Série X27 (DN 10) : débit double obturation = 900 NI/min

9287 Embout, mâle BSPP



Acier inox 316L, FKM

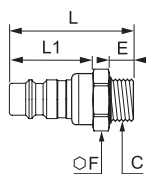

DN	C		E	F	L	L1	kg
7,4	G1/4	9287X25 13	10	19	43	20	0,052
	G3/8	9287X25 17	9	19	43	20	0,053
	G1/2	9287X25 21	12	24	46	20	0,089
10	G3/8	9287X27 17	9	24	58	22	0,080
	G1/2	9287X27 21	12	24	58	22	0,084
	G3/4	9287X27 27	16	32	62	22	0,122

Embout avec obturation

9087 Embout, mâle BSPP



Acier inox 316L

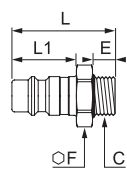

DN	C		E	F	L	L1	kg
7,4	G1/4	9087X25 13	9	17	34	20	0,018
	G3/8	9087X25 17	9	19	34	20	0,014
	G1/2	9087X25 21	12	24	36	20	0,047
10	G3/8	9087X27 17	9	19	37	22	0,013
	G1/2	9087X27 21	12	24	40	22	0,052
	G3/4	9087X27 27	16	32	45	22	0,086

Embout sans obturation

9286 Embout, femelle BSPP



Acier inox 316L, FKM

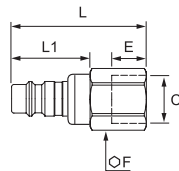

DN	C		E	F	L	L1	kg
7,4	G1/4	9286X25 13	10	19	54	20	0,056
	G3/8	9286X25 17	9	19	53	20	0,049
	G1/2	9286X25 21	12	24	56	20	0,079
10	G3/8	9286X27 17	9	24	55	22	0,090
	G1/2	9286X27 21	12	24	55	22	0,080
	G3/4	9286X27 27	16	24	58	22	0,140

Embout avec obturation

9086 Embout, femelle BSPP



Acier inox 316L

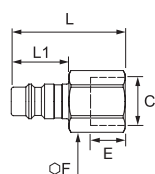

DN	C		E	F	L	L1	kg
7,4	G1/4	9086X25 13	12	10	33	20	0,023
	G3/8	9086X25 17	12	10	33	20	0,022
	G1/2	9086X25 21	14	12	35	20	0,035
10	G3/8	9086X27 17	9	19	33	22	0,026
	G1/2	9086X27 21	12	24	37	22	0,037
	G3/4	9086X27 27	16	32	42	22	0,091

Embout sans obturation

Profil Allemagne en acier inoxydable

Série X20

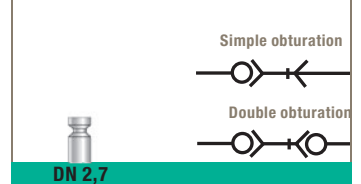

9201 Coupleur, mâle BSPP et métrique

	Acier inox 316L, FKM		$\overline{\text{DN}}$	C		E	F	G	L	kg
			2,7	M5x0,8	9201X20 19	5	9	10	26	0,008
				G1/8	9201X20 10	7	11	10	28	0,011

Série X20 (DN 2,7) : débit en simple obturation = 165 Nl/min
Série X20 (DN 2,7) : débit en double obturation = 130 Nl/min

9214 Coupleur, femelle BSPP et métrique

	Acier inox 316L, FKM		$\overline{\text{DN}}$	C		E	F	G	L	kg
			2,7	M5x0,8	9214X20 19	5	9	10	26	0,009
				G1/8	9214X20 10	7	12	10	28	0,012

Série X20 (DN 2,7) : débit en simple obturation = 165 Nl/min
Série X20 (DN 2,7) : débit en double obturation = 130 Nl/min

9287 Embout, mâle BSPP et métrique

	Acier inox 316L, FKM		$\overline{\text{DN}}$	C		E	F	L	L1	kg
			2,7	M5x0,8	9287X20 19	5	9	28	10	0,005
				G1/8	9287X20 10	7	11	30	10	0,009

Embout avec obturation

9087 Embout, mâle BSPP et métrique

	Acier inox 316L		$\overline{\text{DN}}$	C		E	F	L	L1	kg
			2,7	M5x0,8	9087X20 19	5	7	18	10	0,010
				G1/8	9087X20 10	7	11	20	10	0,015

Embout sans obturation

9286 Embout, femelle BSPP et métrique

	Acier inox 316L, FKM		$\overline{\text{DN}}$	C		E	F	L	L1	kg
			2,7	M5x0,8	9286X20 19	5	9	26	10	0,010
				G1/8	9286X20 10	7	12	30	10	0,014

Embout avec obturation

9086 Embout, femelle BSPP et métrique

	Acier inox 316L		$\overline{\text{DN}}$	C		E	F	L	L1	kg
			2,7	M5x0,8	9086X20 19	5	7	17	10	0,002
				G1/8	9086X20 10	7	12	19	10	0,005

Embout sans obturation

Profil Allemagne en acier inoxydable

Série X21

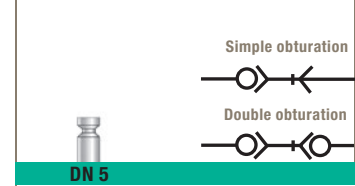

9201 Coupleur, mâle BSPP



Acier inox 316L, FKM

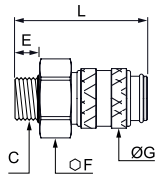

DN	C		E	F	G	L	kg
5	G1/8	9201X21 10	7	14	16	36	0,026
	G1/4	9201X21 13	9	17	16	38	0,034

Série X21 (DN 5) : débit en simple obturation = 560 NI/min
Série X21 (DN 5) : débit en double obturation = 310 NI/min

9214 Coupleur, femelle BSPP



Acier inox 316L, FKM

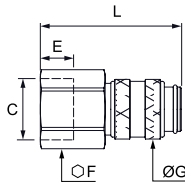

DN	C		E	F	G	L	kg
5	G1/8	9214X21 10	9	14	16	36	0,027
	G1/4	9214X21 13	9	17	16	38	0,037

Série X21 (DN 5) : débit en simple obturation = 560 NI/min
Série X21 (DN 5) : débit en double obturation = 310 NI/min

9287 Embout, mâle BSPP



Acier inox 316L, FKM

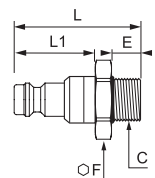

DN	C		E	F	L	L1	kg
5	G1/8	9287X21 10	7	14	40	14	0,021
	G1/4	9287X21 13	9	17	42	14	0,030

Embout avec obturation

9087 Embout, mâle BSPP



Acier inox 316L

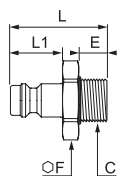

DN	C		E	F	L	L1	kg
5	G1/8	9087X21 10	7	14	25	14	0,011
	G1/4	9087X21 13	9	17	28	14	0,018

Embout sans obturation

9286 Embout, femelle BSPP



Acier inox 316L, FKM

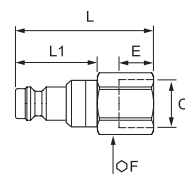

DN	C		E	F	L	L1	kg
5	G1/8	9286X21 10	7	14	40	14	0,024
	G1/4	9286X21 13	9	17	42	14	0,033

Embout avec obturation

9086 Embout, femelle BSPP



Acier inox 316L

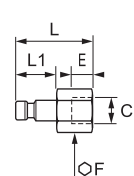

DN	C		E	F	L	L1	kg
5	G1/8	9086X21 10	8	14	25	14	0,013
	G1/4	9086X21 13	9	17	25	14	0,017

Embout sans obturation

Coupleurs automatiques pour moules d'injection plastique

Les coupleurs automatiques Parker Legris offrent le **meilleur compromis** entre **performances techniques et facilité d'utilisation**, tout en proposant une grande fiabilité des circuits de régulation thermique des moules.

Avantages produit

Ergonomie | Connexion d'une seule main par simple poussée du corps dans la prise
Coiffe moletée pour une bonne prise en main
Faible encombrement

Performances | Etanchéité directe et automatique
Pré-coating sur la partie filetée des prises
Débit maximal



Applications
Plasturgie
Refroidissement
Moulage sous pression
Surmoulage caoutchouc
Imprimerie
Adhésation

Caractéristiques techniques

Fluides adaptés	Eau froide, eau additivée pour circuits de refroidissement, eau chaude, huile
Pression d'utilisation	0 à 10 bar
Température d'utilisation	-15°C à +90°C (applications eau) <i>Pour des températures au-dessus de 90°C, merci de nous consulter.</i>

Matériaux constituants

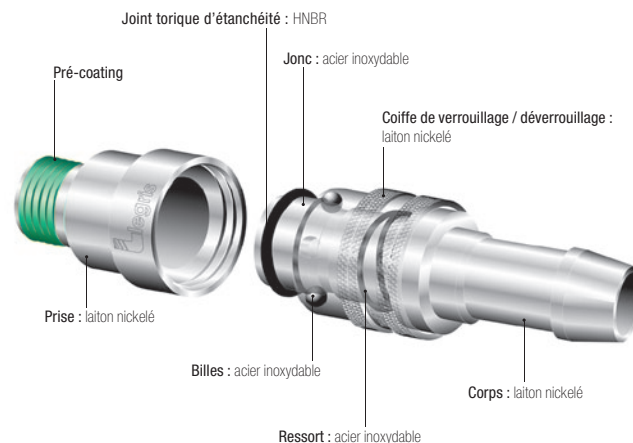

Mise en œuvre

Dimensions des logements à respecter selon l'implantation

	G	G1	H	H1	H2
9075T08 10	21	22	33	24	22
9075T08 13	21	22	34	24	22
9075T08 17	21	22	25	13	11
9075T12 17	32	33	42	30	28
9075T12 21	32	33	45	30	28

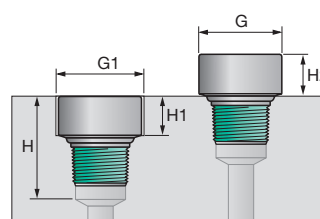

Coupleurs automatiques pour moules d'injection plastique

Sans obturation



9020 Coupleur droit à tétine



Laiton nickelé, hNBR

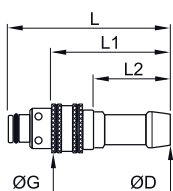

DN	ØD		G	L	L1	L2	kg
8	8	9020T08 08	21	60	44	28	0,050
	10	9020T08 10	21	60	44	28	0,054
	12	9020T08 12	21	65	48	32	0,063
12	13	9020T12 13	32	75	53	32	0,069
	16	9020T12 16	32	75,5	54	32,5	0,172

9040 Coupleur droit, femelle BSPP



Laiton nickelé, hNBR

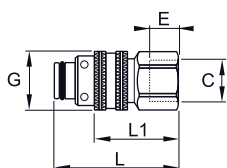

DN	C		E	G	L	L1	kg
8	G1/4	9040T08 13	10,5	21	43	27	0,056
12	G1/2	9040T12 21	15	32	66	44	0,208

9075 Piquage pour coupleur, mâle BSPT



Laiton nickelé

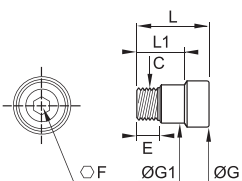

DN	C		E	F	G	G1	L	L1	kg
8	R1/8	9075T08 10	10	6	21	17,5	32	21	0,028
	R1/4	9075T08 13	13	8	21	17,5	33	22	0,031
	R3/8	9075T08 17	13	8	21	-	24	-	0,023
12	R3/8	9075T12 17	13	10	32	25	41	27	0,073
	R1/2	9075T12 21	16	14	32	25	44	30	0,075

D'autres formes de coupleurs sont disponibles sur demande :

- Corps coudé à 90°, à tétine
- Corps coudé à 45°, femelle BSPP
- Corps coudé à 90°, femelle BSPP



Implantation

Deux types d'implantation sont possibles pour équiper les moules. Les prises femelles sont montées dans les logements à l'aide d'une clé à six pans.

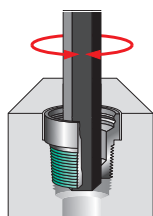

Montage à implantation noyée

Ce type d'implantation est préconisé pour les nouveaux moules.

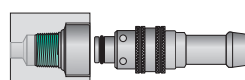

Montage à implantation apparente

Ce type d'implantation convient aux moules existants, sans logement spécifique.

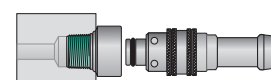

Accessoires pour coupleurs automatiques métalliques

Parker Legris a développé une gamme d'accessoires dédiés aux coupleurs automatiques pour un gain de temps, une **parfaite adéquation** des produits à l'installation et une meilleure **durée de vie** des équipements.

Avantages produit

Performance | Interchangeabilité grâce au profil d'embout ISO B normalisé
Évite tout vrillage de tube
Aisance d'utilisation par l'accompagnement des mouvements
Robuste

Adaptabilité | 2 modèles en fonction de l'application :
Raccords tournants :
• coudés à 45° et équipés de bille
• pour une rotation de 360°, sans effort
Raccords articulés :
• équipés d'une rotule montée sur un siège plastique lubrifié
• simple (une seule connexion) pour un angle de rotation de 70°
• multi-tés (trois connexions) pour un angle de rotation de 360°

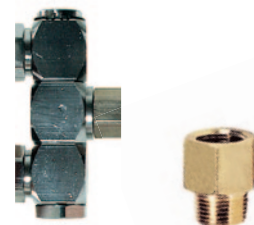

Air comprimé
Eau
Ateliers
Machines industrielles

Applications

Caractéristiques techniques

Fluides adaptés	Fluides industriels
Pression d'utilisation	Raccords tournants : 0 à 15 bar Raccords articulés : 0 à 10 bar Multi-tés orientables : 0 à 20 bar
Température d'utilisation	-5°C à +60°C

Matériaux constituants





D'autres accessoires sont disponibles sur demande :

- raccord tournant ISO B, mâle BSPT
- raccord articulé ISO B, mâle BSPP
- multi-té à 2 sorties, femelle mâle BSPP



Accessoires pour coupleurs automatiques métalliques

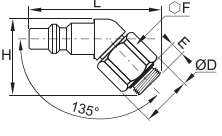

9071U Piquage tournant ISO B, mâle BSPP

	Acier traité, NBR 	 C 	E	F	H	L	kg
		6 G1/4 9071U06 13	5,5	19	30	52	0,066
		8 G1/4 9071U08 13	5,5	19	30	52	0,077

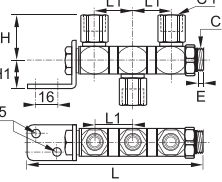

0691 Piquage articulé, femelle BSPP et mâle BSPP

	Acier traité, NBR 	 C 	E	F	G	L	kg
		5,5 G1/4 0691 13 13	5,5	24	25,5	56	0,090
		Soufflet en NBR					

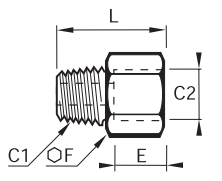

0681 Multi-té 3 sorties femelle BSPP en bout, mâle BSPP

	Laiton chromé, NBR 	C C1 	E	H	H1	L	L1	kg
		G1/2 G1/4 0681 13 21	7,5	36	24	138,5	30	0,430

0164 Adaptateur, mâle NPT / femelle BSPP

	Laiton 	C1 C2 	E	F	L	kg
		NPT1/8 G1/8 0164 11 10	7,5	14	20	0,015
		NPT1/4 G1/4 0164 14 13	11	17	27,5	0,028
		NPT3/8 G3/8 0164 18 17	11,5	22	28,5	0,044
		NPT1/2 G1/2 0164 22 21	15	27	36,5	0,082
		NPT3/4 G3/4 0164 28 27	16,5	32	38,5	0,110
		Adaptateur pour piquage de coupleur automatique pour moules d'injection plastique.				

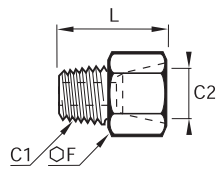
0167 Adaptateur, mâle BSPT / femelle NPT

	Laiton 	C1 C2 	F	L	kg
		R1/8 NPT1/8 0167 10 11	14	21	0,016
		R1/4 NPT1/4 0167 13 14	17	28,5	0,029
		R3/8 NPT3/8 0167 17 18	22	29,5	0,047
		R1/2 NPT1/2 0167 21 22	27	37,5	0,088
		R3/4 NPT3/4 0167 27 28	32	39,5	0,120
		Adaptateur pour piquage de coupleur automatique pour moules d'injection plastique.			

Accessoires de raccordement





Gamme des accessoires de raccordement

Adaptateurs en laiton

0143 BSPP Page 9-7
0144 BSPT/BSPP Page 9-7
0152 BSPT Page 9-7
0145 BSPP Page 9-7
0158 BSPT/BSPP Page 9-7
0117 BSPP Page 9-8
0155 BSPP Page 9-8
0164 NPT/BSPP Page 9-8
0167 BSPT/NPT Page 9-8
0168 BSPP Page 9-8
0163 BSPT/BSPP Page 9-9
0169 BSPP Page 9-9



0121 NPT/BSPT Page 9-9
0121 BSPT Page 9-9
0929 BSPT Page 9-10
0123 BSPT Page 9-10
0136 BSPT Page 9-10



Adaptateurs en laiton nickelé

0912 BSPP/Métrique Page 9-11
0921 Métrique Page 9-11
0913 BSPT/BSPP Page 9-11
0922 Métrique Page 9-11
0914 BSPT Page 9-11
0910 BSPP Page 9-12
0911 BSPT/BSPP Page 9-12
0915 BSPP/Métrique Page 9-12
0923 Métrique Page 9-12
0916 BSPT/BSPP Page 9-12
0924 Métrique Page 9-13
0917 BSPT/BSPP Page 9-13



0927 BSPT Page 9-13
0928 BSPT/BSPP Page 9-13
0932 BSPT/BSPP Page 9-13
0908 BSPP Page 9-14
0909 BSPT/BSPP Page 9-14
0903 BSPP Page 9-14
0904 BSPT/BSPP Page 9-14
0905 BSPP/Métrique Page 9-14
0906 BSPP/Métrique Page 9-15
0907 BSPP Page 9-15
0920 BSPP/Métrique Page 9-15
0900 BSPT Page 9-15



0901 BSPP/Métrique Page 9-16
0192 BSPT/BSPP Page 9-16
0902 BSPP/Métrique Page 9-16
0191 BSPP Page 9-16
0931 BSPP Page 9-17



Adaptateurs en acier inoxydable

1844 BSPT/BSPP Page 9-18
1843 BSPP Page 9-18
1845 BSPP Page 9-18
1817 BSPP Page 9-18
1871 NPT Page 9-18
1855 BSPP Page 9-19
1870 NPT Page 9-19
1862 BSPP Page 9-19
1864 NPT/BSPP Page 9-19
1867 BSPT/NPT Page 9-19
1863 BSPT/BSPP Page 9-20
1872 NPT Page 9-20



1861 BSPT/BSPP Page 9-20
1873 NPT Page 9-20
1821 BSPT Page 9-20
1821 NPT Page 9-21
1823 BSPT Page 9-21
1823 NPT Page 9-21



Gamme des accessoires de raccordement

Nourrices de distribution en laiton et aluminium

0135
BSPP laiton
Page 9-22



3310
À raccordement
instantané
Page 9-23



3311
BSPP/Métrique
Page 9-23



3312
BSPP/Métrique
Page 9-23



3313
BSPP
Page 9-23



3301
Modulaires
Page 9-24



3302
Simple, double
et triple
Page 9-24



3303
Equerre
Page 9-25



3303
Bouchon
Page 9-25



Bouchons filetés en laiton

0205
BSPT
Page 9-26



0205
NPT
Page 9-26



0209
BSPT
Page 9-26



0220
BSPP/Métrique
Page 9-26



0200
BSPP/Métrique
Page 9-26



0201
BSPP/Métrique
Page 9-27



0202
Métrique
Page 9-27



Bouchon fileté en laiton nickelé

0919
BSPP/Métrique
Page 9-28



Bouchons filetés en acier

0206
BSPT
Page 9-29



0206
NPT
Page 9-29



0210
BSPP/Métrique
Page 9-29



0216
BSPT
Page 9-29



0216
NPT
Page 9-29



Bouchons en acier inoxydable

0285
BSPT
Page 9-30



0285
NPT
Page 9-30



Accessoires d'étanchéité

0138
Page 9-31



0137
Page 9-31



0605
Page 9-32



0602
Page 9-32



0139
Page 9-32



Fourrures

0127
Laiton
Page 9-33



1827
Inox
Page 9-33



Accessoires de raccordement

Parker Legris propose une **large gamme d'accessoires** compatibles avec nos différents systèmes de raccordement. Cette gamme de produits permet à l'utilisateur de disposer d'une **solution complète** couvrant l'essentiel des applications dans les environnements standards et agressifs.

Avantages produit

Large gamme & adaptabilité

Une offre complète allant du simple adaptateur à une solution modulable et évolutive en nourrice

Large choix de matériaux pour une très bonne compatibilité chimique : laiton, acier, acier inoxydable, aluminium

Traitements de surface pour une résistance à la corrosion accrue : laiton nickelé ou aluminium anodisé

Acier inoxydable pour les ambiances corrosives

Filetages BSPP, BSPT, NPT et métrique

Performance

Produits de conception robuste

Adaptés de la basse à la haute pression en fonction des modèles et des matériaux

Matériau matricé pour une meilleure résistance mécanique



Conditionnement
Robotique
Textile
Air comprimé
Process automobile
Agroalimentaire



Applications

Caractéristiques techniques

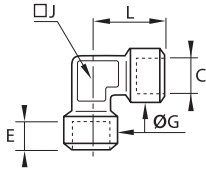

Produits	Adaptateurs et bouchons				Nourrices
Matières	Laiton	Laiton nickelé	Acier inoxydable 316L	Acier	Aluminium anodisé
Pression d'utilisation	1/8" à 1/2": 200 bar 3/4" et 1" : 150 bar 1 1/4" à 2" : 100 bar, sans rondelle-joint	60 bar	1/8" à 1/2": 200 bar 3/4" et 1" : 150 bar 1 1/4" à 2" : 100 bar, sans rondelle-joint	1/8" à 1/2": 200 bar 3/4" et 1" : 150 bar 1 1/4" à 2" : 100 bar, sans rondelle-joint	20 bar
Température d'utilisation	-40°C à +150°C sans rondelle-joint -20°C à +80°C avec rondelle-joint	-10°C à +80°C	-20°C à +180°C	-10°C à +80°C	-10°C à +80°C

Adaptateurs en laiton

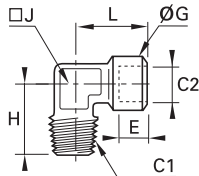

0143 Equerre égale, femelle BSPP

	<p>Laiton</p> 	C		E	G	J	L	kg
		G1/8	0143 10 10	7,5	16,5	12	22,5	0,044
		G1/4	0143 13 13	11	18,5	15	26,5	0,055
		G3/8	0143 17 17	11,5	23,5	19	31,5	0,100
		G1/2	0143 21 21	15	28	23	34,5	0,150
		G3/4	0143 27 27	16,5	34	27	43,5	0,242

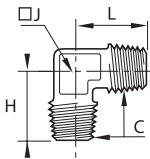

0144 Equerre égale, mâle BSPT / femelle BSPP

	<p>Laiton</p> 	C1	C2		E	G	H	J	L	kg
		R1/8	G1/8	0144 10 10	7,5	16,5	23	12	22,5	0,036
		R1/4	G1/4	0144 13 13	11	18,5	26	15	26,5	0,054
		R3/8	G3/8	0144 17 17	11,5	23,5	30	19	31,5	0,088
		R1/2	G1/2	0144 21 21	15	28	35	23	34,5	0,140
		R3/4	G3/4	0144 27 27	16,5	34	40	27	43,5	0,228

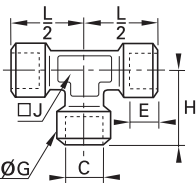

0152 Equerre égale, mâle BSPT

	<p>Laiton</p> 	C		H	J	L	kg
		R1/8	0152 10 10	19,5	10	19,5	0,017
		R1/4	0152 13 13	25	15	25	0,045
		R3/8	0152 17 17	26,5	15	26,5	0,055
		R1/2	0152 21 21	31,5	19	31,5	0,088
		R3/4	0152 27 27	35,5	23	35,5	0,153

0145 Té égal, femelle BSPP

	<p>Laiton</p> 	C		E	G	H	J	L/2	kg
		G1/8	0145 10 10	7,5	16,5	22,5	12	22,5	0,056
		G1/4	0145 13 13	11	18,5	26,5	15	26,5	0,083
		G3/8	0145 17 17	11,5	23,5	31	19	31	0,131
		G1/2	0145 21 21	15	28	38	23	38	0,242
		G3/4	0145 27 27	16,5	34	47,5	27	47,5	0,378

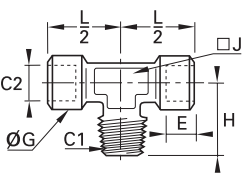
0158 Té égal au centre, mâle BSPT / femelle BSPP

	<p>Laiton</p> 	C1	C2		E	G	H	J	L/2	kg
		R1/8	G1/8	0158 10 10	7,5	16,5	21,5	12	21,5	0,046
		R1/4	G1/4	0158 13 13	11	18,5	26	15	26	0,074
		R3/8	G3/8	0158 17 17	11,5	23,5	30	19	30	0,120
		R1/2	G1/2	0158 21 21	15	28	36	23	36	0,205
		R3/4	G3/4	0158 27 27	16,5	34	44	27	44	0,310

Adaptateurs en laiton

0117 Traversée de cloison égale, femelle BSPP et métrique

Laiton		C		F	F1	K _{max}	L	L1	ØT	kg
		M5x0,8		0117 00 19	14	14	7	10,5	3,5	10,5
G1/8	0117 00 10	19	22	9	14	4	16,5	0,033		
G1/4	0117 00 13	24	27	15	21	4	20,5	0,057		
G3/8	0117 00 17	30	32	14	21	5	26,5	0,096		
G1/2	0117 00 21	32	36	20	27	6	28,5	0,116		
G3/4	0117 00 27	41	41	22,5	30	6	34,5	0,161		
G1	0117 00 34	46	50	24,5	34	8	42,5	0,266		
G1 1/4	0117 00 42	55	55	29,5	39	8	49,5	0,299		
G1 1/2	0117 00 49	60	60	29,5	39	8	54,5	0,303		

0155 Manchon égal, femelle BSPP

Laiton		C		F	L	kg
G1/8		0155 10 10		14	17	0,014
G1/4	0155 13 13	17	24	0,026		
G3/8	0155 17 17	22	25	0,046		
G1/2	0155 21 21	27	32	0,084		
G3/4	0155 27 27	32	35	0,109		

0164 Adaptateur, mâle NPT / femelle BSPP

Laiton		C1	C2		E	F	L	kg
NPT1/8		G1/8	0164 11 10		7,5	14	20	0,015
NPT1/4	G1/4	0164 14 13	11	17	27,5	0,028		
NPT3/8	G3/8	0164 18 17	11,5	22	28,5	0,044		
NPT1/2	G1/2	0164 22 21	15	27	36,5	0,082		
NPT3/4	G3/4	0164 28 27	16,5	32	38,5	0,110		

0167 Adaptateur, mâle BSPT / femelle NPT

Laiton		C1	C2		F	L	kg
R1/8		NPT1/8	0167 10 11		14	21	0,016
R1/4	NPT1/4	0167 13 14	17	28,5	0,029		
R3/8	NPT3/8	0167 17 18	22	29,5	0,047		
R1/2	NPT1/2	0167 21 22	27	37,5	0,088		
R3/4	NPT3/4	0167 27 28	32	39,5	0,120		



0168 Réduction, mâle BSPP / femelle BSPP et métrique

Laiton, polymère technique		C1	C2		E	F	H	kg
G1/8		M5x0,8	0168 10 19		7	14	6	0,009
G1/4	M5x0,8	0168 13 19	7	17	7	0,017		
	G1/8	0168 13 10	7	17	7	0,011		
G3/8	G1/8	0168 17 10	9	19	6	0,019		
	G1/4	0168 17 13	9	19	6	0,013		
G1/2	G1/8	0168 21 10	11	24	10	0,050		
	G1/4	0168 21 13	11	24	10	0,041		
	G3/8	0168 21 17	11	24	10	0,029		
G3/4	G1/4	0168 27 13	11	32	12	0,098		
	G3/8	0168 27 17	11	32	12	0,083		
	G1/2	0168 27 21	11	32	12	0,063		

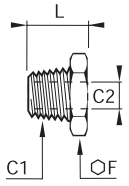

Vis avec rondelle-joint

Adaptateurs en laiton

0163 Réduction inégale, mâle BSPT / femelle BSPP

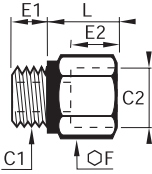

	<p>Laiton</p> 	C1	C2		F	L	kg
		R1/4	G1/8	0163 13 10	14	16	0,009
		R3/8	G1/8	0163 17 10	17	16,5	0,020
			G1/4	0163 17 13	17	16,5	0,012
		R1/2	G1/8	0163 21 10	22	21	0,048
			G3/8	0163 21 17	22	21	0,024
		R3/4	G1/4	0163 27 13	27	24	0,084
			G3/8	0163 27 17	27	24	0,069
			G1/2	0163 27 21	27	24	0,046

0169 Grossisseur, mâle BSPP / femelle BSPP

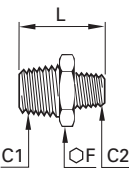

	<p>Laiton, polymère technique</p> 	C1	C2		E1	E2	F	L	kg
		G1/8	G1/4	0169 10 13	5	11	17	16	0,019
			G3/8	0169 10 17	5	14	22	19,5	0,039
		G1/4	G3/8	0169 13 17	7	14	22	19,5	0,041
			G1/2	0169 13 21	7	14,5	27	20,5	0,062
		G3/8	G1/2	0169 17 21	8	14,5	27	20,5	0,062
			G3/4	0169 17 27	8	15,5	32	22	0,082
		G1/2	G3/4	0169 21 27	9,5	15,5	32	22,5	0,087

Vis avec rondelle-joint

0121 Mamelon égal et inégal, mâle BSPT

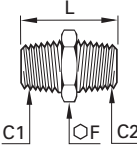

	<p>Laiton</p> 	C1	C2		F	L	kg
		R1/8	R1/8	0121 10 10	11	19	0,009
		R1/4	R1/8	0121 13 10	14	23,5	0,017
			R1/4	0121 13 13	14	27	0,020
		R3/8	R1/8	0121 17 10	17	24	0,021
			R1/4	0121 17 13	17	27,5	0,025
			R3/8	0121 17 17	17	28	0,026
			R1/8	0121 21 10	22	28,5	0,042
		R1/2	R1/4	0121 21 13	22	32	0,045
			R3/8	0121 21 17	22	32,5	0,045
			R1/2	0121 21 21	22	36	0,052
			R1/4	0121 27 13	27	35	0,078
		R3/4	R3/8	0121 27 17	27	35,5	0,078
			R1/2	0121 27 21	27	39	0,085
			R3/4	0121 27 27	27	40	0,091
			R3/8	0121 34 17	36	38,5	0,127
		R1	R1/2	0121 34 21	36	42	0,134
			R3/4	0121 34 27	36	43	0,143
			R1	0121 34 34	36	46	0,154
			R1/2	0121 42 21	46	46,5	0,220
		R1 1/4	R3/4	0121 42 27	46	47,5	0,224
			R1	0121 42 34	46	50,5	0,239
			R1 1/4	0121 42 42	46	53	0,230

0121 Mamelon égal, mâle NPT / mâle BSPT

	<p>Laiton</p> 	C1	C2		F	L	kg
		NPT1/8	R1/8	0121 11 10	11	19	0,009
		NPT1/4	R1/4	0121 14 13	14	27	0,021
		NPT3/8	R3/8	0121 18 17	17	28	0,026
		NPT1/2	R1/2	0121 22 21	22	36	0,052
		NPT3/4	R3/4	0121 28 27	27	40	0,090

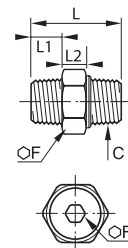

Adaptateurs en laiton

0929 Mamelon 3 pièces égal, mâle BSPT

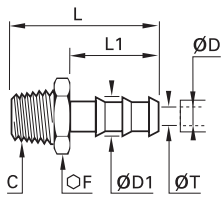

	<p>Laiton, NBR</p> 	C		F	F1	L	L1	L2	kg
		R1/8	0929 01 10	15	5	27	9	8,5	0,017
		R1/4	0929 01 13	19	6	33,5	11,5	9,5	0,035
		R3/8	0929 01 17	22	8	36,5	13	10	0,054
		R1/2	0929 01 21	27	12	45	15,5	12	0,088

Grâce à sa conception en 3 pièces, il suffit, pour relier 2 éléments taraudés, d'enfiler puis de visser l'écrou.
En évitant d'avoir à tourner les composants à raccorder, ce mamelon optimise le temps d'installation.
Pression max. : 50 bar
Température d'utilisation : -10° à + 80°C
Joint fourni

0123 Douille anelée pour tuyau caoutchouc, mâle BSPT

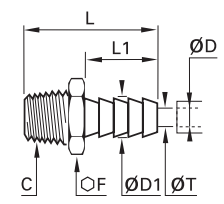

	<p>Laiton</p> 	ØD	ØD1	C		F	L	L1	ØT	kg
		4	6	R1/8	0123 04 10	10	34	22,5	3,3	0,008
		6	8	R1/8	0123 06 10	10	34	22,5	5	0,009
		7	9	R1/8	0123 07 10	10	34	22,5	5	0,009
			9	R1/4	0123 07 13	14	38,5	22,5	6	0,018
		10	9	R3/8	0123 07 17	17	39	22,5	6	0,023
			12,2	R1/8	0123 10 10	13	34	22,5	5	0,014
			12,2	R1/4	0123 10 13	14	38,5	22,5	7	0,020
		12	12,2	R3/8	0123 10 17	17	39	22,5	9,5	0,023
			14	R3/8	0123 12 17	17	46	29,5	11	0,026
		13	15	R1/4	0123 13 13	17	45,5	29,5	7	0,026
			15	R3/8	0123 13 17	17	46	29,5	11	0,027
			15	R1/2	0123 13 21	22	50,5	29,5	12	0,045
		16	18,5	R3/8	0123 16 17	19	54,5	38	11	0,040
			18,5	R1/2	0123 16 21	22	59	38	14	0,054
			18,5	R3/4	0123 16 27	27	62	38	15	0,084
		19	21,5	R3/8	0123 19 17	22	54,5	38	11	0,046
			21,5	R1/2	0123 19 21	22	59	38	14	0,056
			21,5	R3/4	0123 19 27	27	62	38	18	0,082
		25	26,7	R3/4	0123 25 27	27	62	38	18	0,079
			27	R1	0123 25 34	36	65	38	24	0,124
		32	34,5	R1	0123 32 34	36	70	43	24	0,141

0136 Douille anelée pour tube polyamide, mâle BSPT

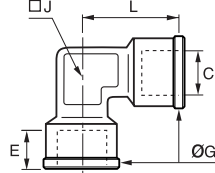

	<p>Laiton</p> 	ØD	ØD1	C		F	L	L1	ØT	kg
		4	4,3	R1/8	0136 06 10	10	26,5	15	2	0,007
			4,3	R1/4	0136 06 13	14	31	15	2	0,015
			4,3	R3/8	0136 06 17	17	31,5	15	2	0,020
		6	6,4	R1/8	0136 08 10	10	26,5	15	4	0,007
			6,4	R1/4	0136 08 13	14	31	15	4	0,015
		8	6,4	R3/8	0136 08 17	17	31,5	15	4	0,020
			8,4	R1/4	0136 10 13	14	31	15	6	0,016
			8,4	R3/8	0136 10 17	17	31,5	15	6	0,020
			8,4	R1/2	0136 10 21	22	36	15	6	0,039
		10	10,7	R1/4	0136 12 13	14	36	20	7	0,018
			10,7	R3/8	0136 12 17	17	36,5	20	8	0,023
			10,7	R1/2	0136 12 21	22	41	20	8	0,041
		12	12,7	R1/4	0136 14 13	14	36	20	7	0,019
			12,7	R3/8	0136 14 17	17	36,5	20	10	0,023
			12,7	R1/2	0136 14 21	22	41	20	10	0,040
			12,7	R3/4	0136 14 27	27	44	20	10	0,071
			13,7	R3/8	0136 16 17	17	36,5	20	11	0,023
		13	13,7	R1/2	0136 16 21	22	41	20	11	0,041
			13,7	R3/4	0136 16 27	27	44	20	11	0,070

Adaptateurs en laiton nickelé

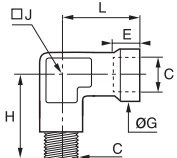

0912 Equerre égale, femelle BSPP et métrique

	Laiton nickelé		C		E	G	J	L	kg
			M5x0,8	0912 00 19	4	8	9	11	0,006
			G1/8	0912 00 10	8	13	10	18,5	0,015
			G1/4	0912 00 13	11	17	12	22,5	0,028
			G3/8	0912 00 17	11,5	21	15	25,5	0,043
			G1/2	0912 00 21	14	26	19	30	0,073
			G3/4	0912 00 27	16,5	32	22	35,5	0,143
			G1	0912 00 34	18	38,5	28	40,5	0,166

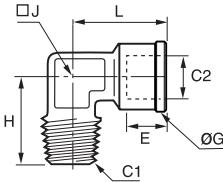

0921 Equerre égale, mâle / femelle métrique

	Laiton nickelé		C		E	G	H	J	L	kg
			M5x0,8	0921 00 19	4	8	11	9	11	0,006

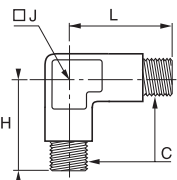

0913 Equerre égale, mâle BSPT / femelle BSPP

	Laiton nickelé		C1	C2		E	G	H	J	L	kg
			R1/8	G1/8	0913 00 10	8	13	17	10	18,5	0,012
			R1/4	G1/4	0913 00 13	11	17	22,5	12	22,5	0,026
			R3/8	G3/8	0913 00 17	11,5	21	25,5	15	25,5	0,038
			R1/2	G1/2	0913 00 21	14	26	30	19	30	0,064
			R3/4	G3/4	0913 00 27	16,5	32	34,5	22	35,5	0,098
			R1	G1	0913 00 34	18	38,5	40,5	28	40,5	0,000

0922 Equerre égale, mâle métrique

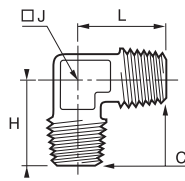

	Laiton nickelé		C		H	J	L	kg
			M5x0,8	0922 00 19	11	9	11	0,010

0914 Equerre égale, mâle BSPT

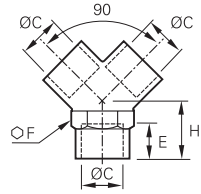

	Laiton nickelé		C		H	J	L	kg
			R1/8	0914 00 10	17	10	17	0,012
			R1/4	0914 00 13	22,5	12	22,5	0,027
			R3/8	0914 00 17	25,5	15	25,5	0,035
			R1/2	0914 00 21	30	19	30	0,056
			R3/4	0914 00 27	34,5	22	34,5	0,104
			R1	0914 00 34	40,5	28	40,5	0,156

Adaptateurs en laiton nickelé

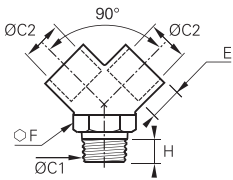

0910 Y égal, femelle BSPP

	<p>Laiton nickelé</p> 	C		E	F	H	kg
		G1/8	0910 00 10	8	13	12	0,018
		G1/4	0910 00 13	11	17	14	0,033
		G3/8	0910 00 17	11,5	20	16	0,045
		G1/2	0910 00 21	14	25	19	0,083

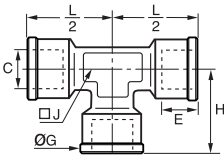

0911 Y égal au centre, mâle BSPT / femelle BSPP

	<p>Laiton nickelé</p> 	C1	C2		E	F	H	kg
		R1/8	G1/8	0911 00 10	8	13	12	0,022
		R1/4	G1/4	0911 00 13	11	17	14	0,038
		R3/8	G3/8	0911 00 17	11,5	20	16	0,050
		R1/2	G1/2	0911 00 21	14	25	19	0,103

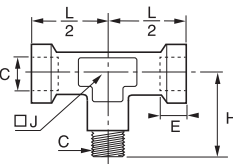

0915 Té égal, femelle BSPP et métrique

	<p>Laiton nickelé</p> 	C		E	G	H	J	L/2	kg
		M5x0,8	0915 00 19	4	8	11	9	11	0,010
		G1/8	0915 00 10	8	13	18,5	10	18,5	0,021
		G1/4	0915 00 13	11	17	22,5	12	22,5	0,042
		G3/8	0915 00 17	11,5	21	25,5	15	25,5	0,062
		G1/2	0915 00 21	14	26	30	19	30	0,099
		G3/4	0915 00 27	16,5	32	35,5	22	35,5	0,143
		G1	0915 00 34	18	38,5	40	28	40	0,244

0923 Té égal au centre, mâle / femelle métrique

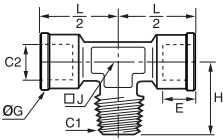

	<p>Laiton nickelé</p> 	C		E	G	H	J	L/2	kg
		M5x0,8	0923 00 19	4	8	11	9	11	0,009

0916 Té égal au centre, mâle BSPT / femelle BSPP

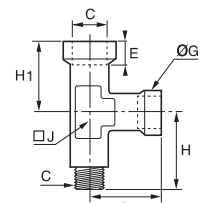

	<p>Laiton nickelé</p> 	C1	C2		E	G	H	J	L/2	kg
		R1/8	G1/8	0916 00 10	8	13	17	10	18,5	0,019
		R1/4	G1/4	0916 00 13	11	17	23,5	13	22,5	0,038
		R3/8	G3/8	0916 00 17	11,5	21	25,5	15	25,5	0,076
		R1/2	G1/2	0916 00 21	14	26	30	19	30	0,091
		R3/4	G3/4	0916 00 27	16,5	32	34,5	22	35,5	0,140
		R1	G1	0916 00 34	18	38,5	40,5	28	40,5	0,237

Adaptateurs en laiton nickelé

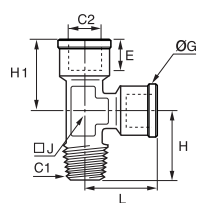

0924 Té égal en bout, mâle / femelle métrique

	Laiton nickelé 	C1 	E	G	H	H1	J	L	kg
		M5x0,8	4	8	11	11	9	11	0,009
			0924 00 19						

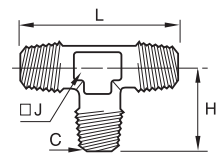

0917 Té égal en bout, mâle BSPT / femelle BSPP

	Laiton nickelé 	C1	C2		E	G	H	H1	J	L	kg
		R1/8	G1/8	0917 00 10	8	13	17	18,5	10	18,5	0,025
		R1/4	G1/4	0917 00 13	11	17	22,5	22,5	12	22,5	0,038
		R3/8	G3/8	0917 00 17	11,5	21	25,5	25,5	15	25,5	0,058
		R1/2	G1/2	0917 00 21	14	26	30	30	19	30	0,090
		R3/4	G3/4	0917 00 27	16,5	32	34,5	35,5	22	35,5	0,177
		R1	G1	0917 00 34	18	38,5	40,5	40,5	28	40,5	0,219

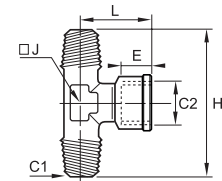

0927 Té égal, mâle BSPT

	Laiton nickelé 	C 	H	J	L	kg
		R1/8	17	10	34	0,018
		R1/4	22,5	12	45	0,032
		R3/8	25,5	15	51	0,056
		R1/2	30	19	60	0,094
		R3/4	34,5	22	69	0,133
		R1	40,5	28	81	0,217

0928 Té égal au centre, mâle BSPT / femelle BSPP

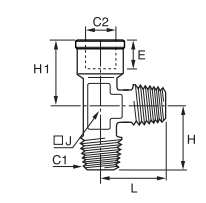

	Laiton nickelé 	C1	C2		E	H	J	L	kg
		R1/8	G1/8	0928 00 10	8	34	10	18,5	0,016
		R1/4	G1/4	0928 00 13	11	45	12	22,5	0,044
		R3/8	G3/8	0928 00 17	11,5	51	15	25,5	0,053
		R1/2	G1/2	0928 00 21	14	60	19	30	0,111
		R3/4	G3/4	0928 00 27	16,5	69	22	35,5	0,236
		R1	G1	0928 00 34	18	81	28	40,5	0,225

0932 Té égal en bout, mâle BSPT / femelle BSPP

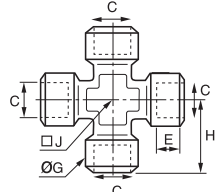

	Laiton nickelé 	C1	C2		E	H	H1	J	L	kg
		R1/8	G1/8	0932 00 10	8	17	18,5	10	17	0,016
		R1/4	G1/4	0932 00 13	11	22,5	22,5	12	22,5	0,035
		R3/8	G3/8	0932 00 17	11,5	25,5	25,5	15	25,5	0,055
		R1/2	G1/2	0932 00 21	14	30	30	19	30	0,091
		R3/4	G3/4	0932 00 27	16,5	34,5	35,5	22	34,5	0,080
		R1	G1	0932 00 34	18	40,5	40,5	28	40,5	0,226

Adaptateurs en laiton nickelé

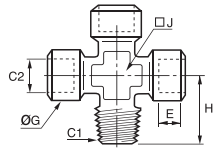

0908 Croix égale, femelle BSPP

	<p>Laiton nickelé</p> 	C		E	G	H	J	kg
		G1/8	0908 00 10	8	13	21	10	0,038
		G1/4	0908 00 13	11	17	25,5	13	0,073
		G3/8	0908 00 17	11,5	21	28	17	0,107
		G1/2	0908 00 21	14	26	33,5	21	0,189

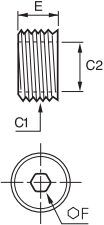

0909 Croix égale au centre, mâle BSPT / femelle BSPP

	<p>Laiton nickelé</p> 	C1	C2		E	G	H	J	kg
		R1/8	G1/8	0909 00 10	8	13	18,5	10	0,034
		R1/4	G1/4	0909 00 13	11	17	23,5	13	0,068
		R3/8	G3/8	0909 00 17	11,5	21	26	17	0,099
		R1/2	G1/2	0909 00 21	14	26	31	21	0,168

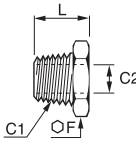

0903 Réduction à visser, mâle BSPP / femelle BSPP

	<p>Laiton nickelé</p> 	C1	C2		E	F	kg
		G1/4	G1/8	0903 10 13	8	6	0,004
		G3/8	G1/4	0903 13 17	9	8	0,006
		G1/2	G3/8	0903 17 21	10	10	0,010
		G3/4	G1/2	0903 21 27	14	12	0,022
		G1	G3/4	0903 27 34	20	17	0,036

0904 Réduction, mâle BSPT / femelle BSPP

	<p>Laiton nickelé</p> 	C1	C2		F	L	kg
		R1/4	G1/8	0904 10 13	14	16	0,010
		R3/8	G1/8	0904 10 17	17	16,5	0,020
			G1/4	0904 13 17	17	16,5	0,015
		R1/2	G1/4	0904 13 21	22	19,5	0,032
			G3/8	0904 17 21	22	19,5	0,025
		R3/4	G3/8	0904 17 27	27	23,5	0,057
			G1/2	0904 21 27	27	23,5	0,044

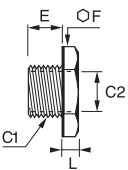

0905 Réduction, mâle BSPP / femelle BSPP et métrique

	<p>Laiton nickelé</p> 	C1	C2		E	F	L	kg
		G1/8	M5x0,8	0905 19 10*	6	14	4,5	0,008
		G1/4	G1/8	0905 10 13*	8	17	5	0,011
			G1/8	0905 10 17*	9	19	5	0,019
		G3/8	G1/4	0905 13 17	9	19	5	0,013
			G1/4	0905 13 21	10	24	5,5	0,032
		G1/2	G3/8	0905 17 21	10	24	5,5	0,022
			G3/8	0905 17 27	12	30	5,5	0,053
		G3/4	G1/2	0905 21 27*	12	30	5,5	0,041



*Pour les schémas détaillés des filetages, merci de nous consulter.

Adaptateurs en laiton nickelé

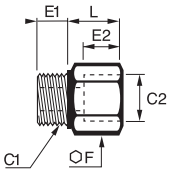

0906 Grossisseur, mâle BSPP et métrique / femelle BSPP

Laiton nickelé		C1	C2		E1	E2	F	L	kg
		M5x0,8	G1/8	0906 10 19	4	8	14	10	0,009
			G1/8	0906 00 10	6	8	14	10	0,011
		G1/8	G1/4	0906 10 13	6	11	17	14	0,016
			G3/8	0906 10 17	6	11,5	22	14,5	0,029
			G1/4	0906 00 13	8	11	17	14	0,020
		G1/4	G3/8	0906 13 17	8	11,5	22	14,5	0,032
			G1/2	0906 13 21	8	15	27	18	0,037
			G3/8	0906 00 17	9	11,5	22	14,5	0,034
		G3/8	G1/2	0906 17 21	9	14	27	18	0,038
		G1/2	G1/2	0906 00 21	10	14	27	18	0,054

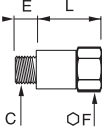

0907 Prolongateur égal, mâle BSPP / femelle BSPP

Laiton nickelé		C		E	F	L	kg
		G1/8	0907 00 10	6	14	16	0,015
			0907 00 10 01	6	14	36	0,029
		G1/4	0907 00 13	8	17	26	0,032
			0907 00 13 01	8	17	43	0,046

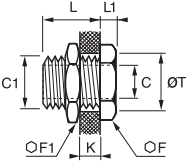
0920 Traversée de cloison égale, femelle BSPP et métrique

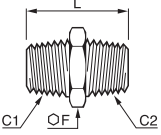

Laiton nickelé		C	C1		F	F1	K _{max}	L	L1	ØT	kg
		M5x0,8	M10x1	0920 00 19	14	14	7	10,5	3,5	10,5	0,012
		G1/8	M16x1,5	0920 00 10	19	22	9	14	4	16,5	0,029
		G1/4	M20x1,5	0920 00 13	24	27	15	21	4	20,5	0,056
		G3/8	M26x1,5	0920 00 17	30	32	14	21	5	26,5	0,095
		G1/2	M28x1,5	0920 00 21	32	36	20	27	6	28,5	0,115

0900 Mamelon égal et inégal, mâle BSPT



Laiton nickelé		C1	C2		F	L	kg
		R1/8	R1/8	0900 00 10	12	19,5	0,008
		R1/8	R1/4	0900 10 13	14	23,5	0,015
			R3/8	0900 10 17	17	24	0,020
			R1/4	0900 00 13	14	27	0,017
		R1/4	R3/8	0900 13 17	17	27,5	0,026
			R1/2	0900 13 21	22	30,5	0,044
			R3/8	0900 00 17	17	28	0,026
		R3/8	R1/2	0900 17 21	22	31	0,046
			R1/2	0900 00 21	22	33,5	0,044
			R3/4	0900 21 27	27	37,5	0,084
		R3/4	R3/4	0900 00 27	27	40	0,079
			R1	0900 27 34	34	43	0,144
		R1	R1	0900 00 34	34	45,5	0,153

Adaptateurs en laiton nickelé

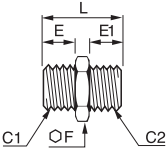

0901 Mamelon égal et inégal, mâle BSPP et métrique

	Laiton nickelé	C1	C2		E	E1	F	L	kg
		M5x0,8	M5x0,8	0901 00 19	4	4	8	11,5	0,002
			G1/8	0901 19 10	4	6	14	14,5	0,008
		G1/8	G1/8	0901 00 10	6	6	14	16,5	0,009
			G1/4	0901 10 13	6	8	17	19	0,016
		G1/4	G1/4	0901 00 13	8	8	17	21	0,019
			G3/8	0901 13 17	8	9	19	22	0,023
		G3/8	G3/8	0901 00 17	9	9	19	23	0,025
			G1/2	0901 17 21	9	10	24	24,5	0,038
		G1/2	G1/2	0901 00 21	10	10	24	25,5	0,041

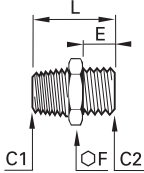

0192 Mamelon inégal, mâle BSPT / mâle BSPP

	Laiton nickelé	C1	C2		E	F	L	kg
		R1/8	G1/4	0192 10 13	9,5	17	23,5	0,019
			G1/4	0192 13 13	9,5	17	27,5	0,024
		R1/4	G1/2	0192 13 21	11	27	31,5	0,068
			G1/4	0192 17 13	9,5	17	28	0,025
		R3/8	G1/2	0192 17 21	11	27	31,5	0,061
			G1/2	0192 21 21	11	27	34	0,061

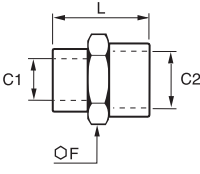
0902 Manchon égal et inégal, femelle BSPP et métrique

	Laiton nickelé	C1	C2		F	L	kg
		M5x0,8	M5x0,8	0902 00 19	8	11	0,003
			G1/8	0902 19 10	14	13	0,009
			G1/8	0902 00 10	14	15	0,010
		G1/8	G1/4	0902 10 13	17	19,5	0,017
			G3/8	0902 10 17	22	20	0,028
		G1/4	G1/4	0902 00 13	17	22	0,019
			G3/8	0902 13 17	22	23	0,031
		G1/4	G1/2	0902 13 21	27	27	0,033
			G3/8	0902 00 17	22	24	0,034
		G3/8	G1/2	0902 17 21	27	27,5	0,037
			G1/2	0902 00 21	27	30	0,050
		G1/2	G3/4	0902 21 27	30	30	0,077
		G3/4	G3/4	0902 00 27	30	32	0,080

0191 Douille annelée pour tuyau caoutchouc, mâle BSPP

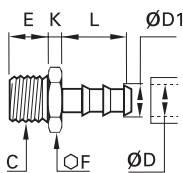
	Laiton nickelé	ØD	ØD1	C		E	F	K	L	kg
		4	6	G1/4	0191 04 13	9,5	17	5	22,5	0,019
		7	9	G1/4	0191 07 13	9,5	17	5	22,5	0,022
			9	G1/2	0191 07 21	11	27	7	29,5	0,065
		10	12,2	G1/4	0191 10 13	9,5	17	5	22,5	0,020
			12,2	G1/2	0191 10 21	11	27	7	29,5	0,061
		13	15,2	G1/4	0191 13 13	9,5	17	5	22,5	0,022
			15,2	G1/2	0191 13 21	11	27	7	29,5	0,058
		16	18,5	G1/2	0191 16 21	11	27	7	36,5	0,067

Adaptateurs en laiton nickelé

0931

Douille annelée pour tuyau caoutchouc, mâle BSPP



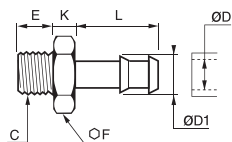

Laiton nickelé



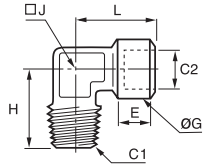

ØD	ØD1	C		E	F	K	L	kg
6	7	G1/8	0931 06 10	6	12	4	20	0,009
	7	G1/4	0931 06 13	8	14	5	20	0,013
7	8	G1/8	0931 07 10	6	12	4	20	0,009
	8	G1/4	0931 07 13	8	14	5	20	0,013
	8	G3/8	0931 07 17	9	19	5	20	0,022
8	9	G1/8	0931 08 10	6	12	4	20	0,009
	9	G1/4	0931 08 13	8	14	5	20	0,014
	9	G3/8	0931 08 17	9	19	5	20	0,022
10	12	G1/4	0931 10 13	8	14	5	20	0,016
	12	G3/8	0931 10 17	9	19	5	20	0,024
	12	G1/2	0931 10 21	10	22	6	22	0,031
15	17	G3/8	0931 15 17	9	19	6	24	0,030
	17	G1/2	0931 15 21	10	22	6	24	0,037
18	20	G1/2	0931 18 21	10	22	6	24	0,039

Adaptateurs en acier inoxydable

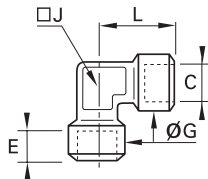

1844 Equerre égale, mâle BSPT / femelle BSPP

	Acier inox 316L 	C1	C2		E	G	H	J	L	kg
		R1/8	G1/8	1844 10 10	7,5	15	20,5	10	22,5	0,022
		R1/4	G1/4	1844 13 13	12	18,5	27,5	12	26,5	0,044
		R3/8	G3/8	1844 17 17	12	23,5	28	14	30	0,067
		R1/2	G1/2	1844 21 21	15	28	38	18	38	0,114
		R3/4	G3/4	1844 27 27	16,5	33	41	22	44,5	0,154
		R1	G1	1844 34 34	19	40	48	32	50	0,312

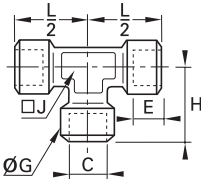

1843 Equerre égale, femelle BSPP

	Acier inox 316L 	C		E	G	J	L	kg
		G1/8	1843 10 10	7,5	17,5	12	22,5	0,041
		G1/4	1843 13 13	11	18,5	15	26,5	0,055
		G3/8	1843 17 17	11,5	23,5	18	29	0,076
		G1/2	1843 21 21	15	28	23	38	0,159
		G3/4	1843 27 27	16,5	33	22	43,5	0,232
		G1	1843 34 34	19	40	32	52	0,444

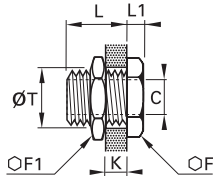

1845 Té égal, femelle BSPP

	Acier inox 316L 	C		E	G	H	J	L/2	kg
		G1/8	1845 10 10	7,5	17,5	22,5	12	22,5	0,060
		G1/4	1845 13 13	11	18,5	26,5	15	26,5	0,078
		G3/8	1845 17 17	11,5	23,5	29	18	29	0,100
		G1/2	1845 21 21	15	28	38	23	38	0,221
		G3/4	1845 27 27	16,5	33	43,5	22	43,5	0,301
		G1	1845 34 34	19	40	50	32	50	0,457

1817 Traversée de cloison égale, femelle BSPP

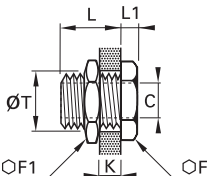

	Acier inox 316L 	C		F	F1	K_{max}	L	L1	ØT_{min}	kg
		G1/8	1817 00 10	19	22	9	14	4	16,5	0,030
		G1/4	1817 00 13	24	27	15	21	4	20,5	0,053
		G3/8	1817 00 17	30	32	14	21	5	26,5	0,091
		G1/2	1817 00 21	32	36	20	27	6	28,5	0,109
		G3/4	1817 00 27	41	41	22,5	30	6	34,5	0,152
		G1	1817 00 34	46	50	24,5	34	8	42,5	0,252

1871 Traversée de cloison égale, femelle NPT



	Acier inox 316L 	C		F	F1	K_{max}	L	L1	ØT_{min}	kg
		NPT1/8	1871 00 11	19	22	9	14	5	16,5	0,032
		NPT1/4	1871 00 14	24	22	9	14	5	16,5	0,060
		NPT3/8	1871 00 18	30	32	18	23	5	26,5	0,096
		NPT1/2	1871 00 22	32	36	22	29	6	28,5	0,120

Adaptateurs en acier inoxydable

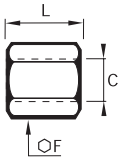

1855 Manchon égal, femelle BSPP

	Acier inox 316L	C		F	L	kg
						
		G1/8	1855 10 10	14	17	0,013
		G1/4	1855 13 13	17	24	0,024
		G3/8	1855 17 17	22	25	0,042
		G1/2	1855 21 21	27	32	0,078
		G3/4	1855 27 27	14	35	0,102
		G1	1855 34 34	41	40	0,202

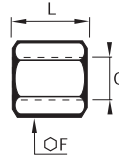

1870 Manchon égal, femelle NPT

	Acier inox 316L	C		F	L	kg
						
		NPT1/8	1870 11 11	14	19	0,015
		NPT1/4	1870 14 14	17	28	0,029
		NPT3/8	1870 18 18	22	28	0,050
		NPT1/2	1870 22 22	27	35	0,093

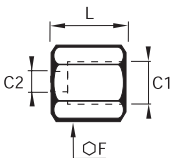

1862 Manchon de réduction, femelle BSPP

	Acier inox 316L	C1 C2		F	L	kg	
							
		G1/4	G1/8	1862 13 10	17	20,5	0,024
		G1/8	G1/8	1862 17 10	22	21	0,043
		G3/8	G1/4	1862 17 13	22	24,5	0,049
		G1/2	G1/4	1862 21 13	27	28,5	0,086
		G3/4	G3/8	1862 21 17	27	29	0,080
		G1	G3/4	1862 34 27	32	39,5	0,144

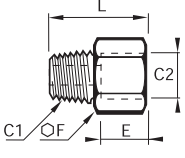
1864 Adaptateur, mâle NPT / femelle BSPP

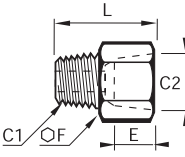

	Acier inox 316L	C1 C2		E	F	L	kg	
								
		NPT1/8	G1/8	1864 11 10	7,5	14	21,5	0,015
		NPT1/4	G1/4	1864 14 13	11	17	30	0,028
		NPT3/8	G3/8	1864 18 17	11,5	22	31	0,043
		NPT1/2	G1/2	1864 22 21	15	27	39,5	0,080

1867 Adaptateur, mâle BSPT / femelle NPT

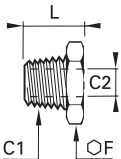

	Acier inox 316L	C1 C2		E	F	L	kg	
								
		R1/8	NPT1/8	1867 10 11	8	14	21	0,015
		R1/4	NPT1/4	1867 13 14	11,5	17	28,5	0,028
		R3/8	NPT3/8	1867 17 18	12	22	29,5	0,044
		R1/2	NPT1/2	1867 21 22	15,5	27	37,5	0,083

Adaptateurs en acier inoxydable

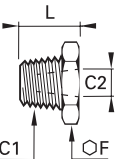

1863 Réduction, mâle BSPT / femelle BSPP

	Acier inox 316L		C1	C2		F	L	kg
			R1/4	G1/8	1863 13 10	14	16	0,008
				G1/8	1863 17 10	17	16,5	0,019
			R3/8	G1/4	1863 17 13	17	16,5	0,011
			R1/2	G1/4	1863 21 13	22	21	0,036
				G3/8	1863 21 17	22	21	0,023
			R3/4	G1/2	1863 27 21	27	25,5	0,045
			R1	G3/4	1863 34 27	36	28,5	0,083

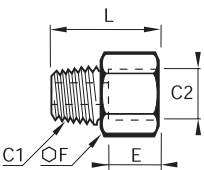

1872 Réduction, mâle NPT / femelle NPT

	Acier inox 316L		C1	C2		F	L	kg
			NPT1/4	NPT1/8	1872 14 11	14	16	0,010
				NPT1/8	1872 18 11	19	16,5	0,023
			NPT3/8	NPT1/4	1872 18 14	19	16,5	0,016
			NPT1/2	NPT1/4	1872 22 14	22	21	0,039
				NPT3/8	1872 22 18	22	21	0,028

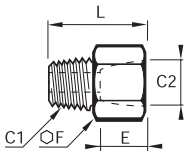

1861 Grossisseur, mâle BSPT / femelle BSPP

	Acier inox 316L		C1	C2		E	F	L	kg
			R1/8	G1/4	1861 10 13	11	17	24	0,022
				G3/8	1861 10 17	11,5	22	25	0,038
			R1/4	G3/8	1861 13 17	11,5	22	28,5	0,042
				G1/2	1861 13 21	15	27	32,5	0,068
			R3/8	G1/2	1861 17 21	15	27	33	0,070
			R1/2	G3/4	1861 21 27	16,5	32	38	0,093
			R3/4	G1	1861 27 34	19	41	43,5	0,182

1873 Grossisseur, mâle NPT / femelle NPT

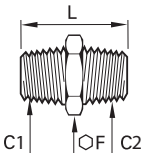

	Acier inox 316L		C1	C2		E	F	L	kg
			NPT1/8	NPT1/4	1873 11 14	14	17	25	0,024
				NPT3/8	1873 11 18	14	22	25	0,039
			NPT1/4	NPT3/8	1873 14 18	14	22	28,5	0,042
				NPT1/2	1873 14 22	17,5	27	31	0,065
			NPT3/8	NPT1/2	1873 18 22	17,5	27	31,5	0,066

1821 Mamelon égal et inégal, mâle BSPT

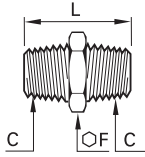

	Acier inox 316L		C1	C2		F	L	kg
			R1/8	R1/8	1821 10 10	12	19	0,009
				R1/8	1821 13 10	14	23,5	0,016
			R1/4	R1/4	1821 13 13	14	27	0,019
			R3/8	R1/4	1821 17 13	17	27,5	0,024
				R3/8	1821 17 17	17	28	0,024
			R1/2	R3/8	1821 21 17	22	32,5	0,042
				R1/2	1821 21 21	22	36	0,048
			R3/4	R1/2	1821 27 21	27	41	0,079
				R3/4	1821 27 27	27	42	0,088
			R1	R3/4	1821 34 27	36	46	0,141
				R1	1821 34 34	36	48	0,146

Adaptateurs en acier inoxydable

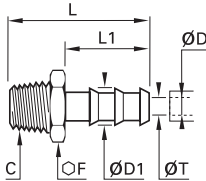

1821 Mamelon égal, mâle NPT

	<p>Acier inox 316L</p> 	C		F	L	kg
		NPT1/8	1821 11 11	12	23	0,011
		NPT1/4	1821 14 14	14	32	0,023
		NPT3/8	1821 18 18	19	33	0,031
		NPT1/2	1821 22 22	22	42	0,057
		NPT3/4	1821 28 28	27	40	0,082
		NPT1	1821 35 35	36	46	0,138

1823 Douille annelée pour tuyau caoutchouc, mâle BSPT

	<p>Acier inox 316L</p> 	ØD	ØD1	C		F	L	L1	ØT	kg
		7	9	R1/8	1823 07 10	10	34	22,5	5	0,009
		9	R1/4	1823 07 13	14	38,5	22,5	6	0,016	
		10	12,2	R1/4	1823 10 13	14	38,5	22,5	7	0,018
		10	12,2	R3/8	1823 10 17	17	39	22,5	9,5	0,021
		13	15	R3/8	1823 13 17	17	46	29,5	11	0,025
		16	18,5	R1/2	1823 16 21	22	59	38	14	0,050

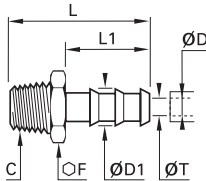
1823 Douille annelée pour tuyau caoutchouc, mâle NPT

	<p>Acier inox 316L</p> 	ØD	ØD1	C		F	L	L1	ØT	kg
		1/4	8,3	NPT1/8	1823 56 11	12	34	22,5	5,3	0,010
		1/4	8,3	NPT1/4	1823 56 14	14	38,5	22,5	5,3	0,016
		1/8	11,7	NPT1/4	1823 60 14	14	38,5	22,5	8,5	0,018
		1/8	11,7	NPT3/8	1823 60 18	19	39	22,5	8,5	0,026

Nourrices de distribution en laiton

0135 Connecteur de distribution, femelle BSPP

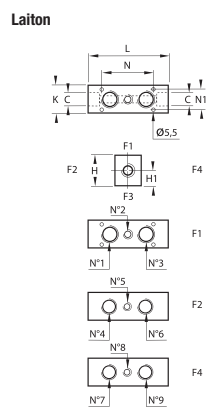

C		H	H1	K	L	N	N1	kg
G1/4	0135 06 13	30	13	25	70	37	17	0,329
	0135 09 13	30	13	25	87	54	17	0,409
G1/2	0135 06 21	40	16	35	86	45	27	0,714
	0135 09 21	40	16	35	109	68	27	0,899
G3/4	0135 10 27	45	21	40	122	78	32	1,232





Cette pièce permet la distribution dans de nombreuses directions.
On peut augmenter encore le nombre de départs en employant des raccords en té ou en croix et des banjos.

Configurations d'implantation









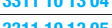

	F1			F2			F4					
	N° de trous	N°1	N°2	N°3	N° de trous	N°4	N°5	N°6	N° de trous	N°7	N°8	N°9
0135 06 13	1		G1/4		2	G1/8		G1/8	2	G1/8		G1/8
0135 09 13	2	G1/4		G1/4	3	G1/8	G1/8	G1/8	3	G1/8	G1/8	G1/8
0135 06 21	1		G1/2		2	G1/4		G1/4	2	G1/8		G1/8
0135 09 21	2	G1/2		G1/2	3	G1/4	G1/4	G1/4	3	G1/8	G1/8	G1/8
0135 10 27	3	G1/2	G1/8	G1/2	3	G1/8	G1/8	G1/8	3	G1/4	G1/8	G1/4

Nourrices de distribution en aluminium anodisé



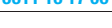

3310 Nourrice de distribution en ligne

ØD	C	Aluminium traité, NBR	Nombre de sorties	E	H	L	L1	N	kg
4	G1/4		8	10	33	114	104	11,5	0,175
6	G1/4		8	10	33	114	104	12,5	0,169
8	G3/8		6	12	33	114	104	15	0,156
10	G1/2		6	14	48	130	119,5	17	0,348
12	G1/2		6	14	45	117	107	20,5	0,370









3311 Nourrice de distribution, femelle BSPP et métrique

C1	C2	Aluminium traité	Nombre de sorties	H	H1	H2	K	L	L1	N	ØT	kg
G1/8	M5x0,8		7	3,5	20	8,5	15	95	80	11	4,4	0,067
G1/8			2	4,5	30	15	20	61	50	30	5	0,079
G1/8			3	4,5	30	15	20	91	30	30	5	0,121
G1/4	G1/8		4	4,5	30	15	20	121	60	30	5	0,165
G1/4	G1/8		5	4,5	30	15	20	151	90	30	5	0,209
G1/4	G1/8		6	4,5	30	15	20	181	120	30	5	0,244
G1/4			2	5,5	30	11	20	74	61	36	6,5	0,076
G1/4			3	6	30	11	20	110	36	36	6,5	0,121
G3/8	G1/4		4	6	30	11	20	146	72	36	6,5	0,144
G1/4			5	6	30	11	20	182	108	36	6,5	0,212
G1/4			6	6	30	11	20	218	144	36	6,5	0,265

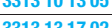
3312 Nourrice de distribution en croix, femelle BSPP et métrique

C	Aluminium traité	Nombre de sorties	H	K	L	L1	N	ØT	kg
M5x0,8		7	20	10	20	12	12	4,5	0,010
G1/8		2	30	16	30	23	22	4,5	0,029
G1/4		3	40	20	40	30	27	5,5	0,066
G3/8		4	50	25	50	38	39	6,5	0,126
G1/2		5	50	25	50	38	39	6,5	0,101

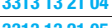
3313 Nourrice de distribution double, femelle BSPP

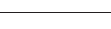
C1	C2	Aluminium traité	Nombre de sorties	H	H1	H2	K	L	L1	N	ØT	kg
G1/8			2x2	4,5	30	15	20	61	50	30	5	0,075
G1/8			2x3	4,5	30	15	20	91	30	30	5	0,115
G1/4	G1/8		2x4	4,5	30	15	20	121	60	30	5	0,151
G1/4	G1/8		2x5	4,5	30	15	20	151	90	30	5	0,194
G1/4			2x2	6	40	20	20	74	61	36	6,5	0,109
G1/4			2x3	6	40	20	20	110	36	36	6,5	0,179
G3/8	G1/4		2x4	6	40	20	20	146	72	36	6,5	0,238
G1/4			2x5	6	40	20	20	182	108	36	6,5	0,286
G1/4			2x3	6	40	20	28	116	36	36	6,5	0,222
G1/4			2x4	6	40	20	28	152	72	36	6,5	0,295
G1/4			2x5	6	40	20	28	188	108	36	6,5	0,369

Nourrices de distribution en aluminium anodisé

3301 Nourrice de distribution modulaire



Aluminium traité, NBR

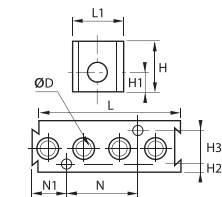

ØD		Nombre de sorties	H	H1	H2	H3	L	L1	N	N1	kg
4	3301 04 00	8	25	10	4,5	16	73,5	25	35	17	0,105
6	3301 06 00	4	25	10	4,5	16	73,5	25	35	17	0,108

Fixation par vis M3 x 20

3301 Nourrice de distribution, femelle BSPP



Aluminium traité, NBR

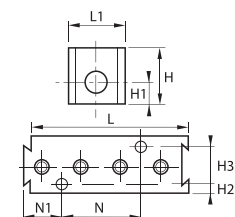

C		Nombre de sorties	H	H1	H2	H3	L	L1	N	N1	kg
G1/8	3301 07 10	4	25	10	4,5	16	73,5	25	35	17	0,097

Fixation par vis M3 x 20
Version NPT sur demande

3302 Module d'alimentation simple, femelle BSPP



Aluminium traité, NBR

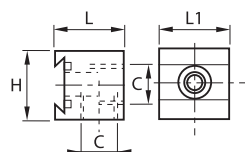

C		H	L	L1	kg
G1/4	3302 01 13	25	24,5	25	0,030
	3302 01 13 01	25	24,5	25	0,031

3302 01 13 : alimentation latérale
3302 01 13 01 : alimentation arrière
Version NPT sur demande

3302 Module alimentation double, femelle BSPP



Aluminium traité, NBR

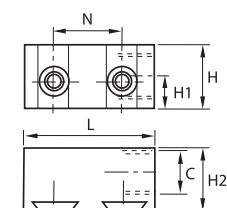

C		H	H1	H2	L	N	kg
G3/8	3302 02 17	25	12,5	24,5	51	26	0,061

Alimentation latérale
Version NPT sur demande

3302 Module alimentation triple, femelle BSPP



Aluminium traité, NBR

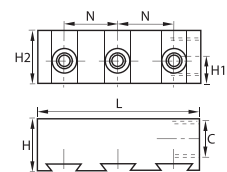



C		H	H1	H2	L	N	kg
G3/8	3302 03 17	25	12,5	25	77	26	0,087

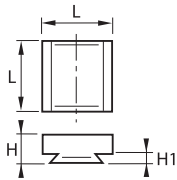

Alimentation latérale
Version NPT sur demande

Nourrices de distribution en aluminium anodisé

3303 Bouchon d'extrémité pour nourrice

	Aluminium traité 		H	H1	L	kg
			3303 00 01	9,5	3,5	25

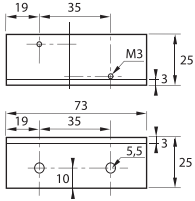
3303 Equerre de fixation pour nourrice

	Aluminium traité 					kg
			3303 00 02			

Bouchons filetés en laiton

0205 Bouchon à 6 pans, creux mâle BSPT

	Laiton		C		E1	E2 min	E2 max	F	G	H	kg
			R1/8	0205 10 00	6	3,1	4,9	5	9,7	8	0,003
			R1/4	0205 13 00	8	4,7	7,3	6	13,2	10	0,007
			R3/8	0205 17 00	8	5,1	7,7	8	16,7	11	0,013
			R1/2	0205 21 00	8	6,4	10	10	21	13	0,026
			R3/4	0205 27 00	11	7,7	11,3	14	26,4	17	0,054
			R1	0205 34 00	13	8,1	12,7	17	33,2	19	0,094
			R1 1/4	0205 42 00	14	10,4	15	22	41,9	22	0,176
			R1 1/2	0205 49 00	14	10,4	15	24	47,8	22	0,246
			R2	0205 48 00	16	13,6	18,2	30	59,6	25	0,431
<p>Pour les bouchons BSPT, du 1/2" au 1 1/2" inclus : Caractéristiques générales selon norme DIN 906 Filetage, norme EN 10226-1</p>											

0205 Bouchon à 6 pans, creux mâle NPT

	Laiton		C		E1	E2 min	E2 max	F	G	H	kg
			NPT1/8	0205 11 00	6	3,2	5	5	10,2	8	0,003
			NPT1/4	0205 14 00	8	4,4	7,2	6	13,6	10	0,008
			NPT3/8	0205 18 00	8	4,7	7,5	8	17	11	0,014
			NPT1/2	0205 22 00	8	6,3	9,9	10	21,2	13	0,026
			NPT3/4	0205 28 00	11	6,8	10,4	14	26,6	17	0,052
			NPT1	0205 35 00	13	8	12,4	17	33,2	19	0,091

0209 Bouchon à tête carrée, mâle BSPT

	Laiton		C		E1	E2 min	E2 max	G	H	J	kg
			R1/8	0209 10 00	6	3,1	4,9	9,7	16	6	0,007
			R1/4	0209 13 00	8	4,7	7,3	13,2	18	8	0,014
			R3/8	0209 17 00	10	5,1	7,7	16,7	20	10	0,025
			R1/2	0209 21 00	11	6,4	10	21	22	13	0,047
			R3/4	0209 27 00	15	7,7	11,3	26,4	28	17	0,097
			R1	0209 34 00	18	8,1	12,7	33,2	32	19	0,170
<p>Caractéristiques générales selon norme DIN 906 Filetage, norme EN 10226-1</p>											

0220 Bouchon à 6 pans, mâle BSPP et métrique

	Laiton, polymère technique		C		F	G	H1	kg
			M5x0,8	0220 19 00	8	8	5	0,002
			G1/8	0220 10 00	14	14	7,5	0,011
			G1/4	0220 13 00	17	17	7,5	0,019
			G3/8	0220 17 00	17	22	8,5	0,024
			G1/2	0220 21 00	22	27	10	0,040
<p>Rondelle-joint fournie M5 : avec fente tournevis, pour serrage Pression max. d'utilisation : 20 bar Référence avec suffixe 99, pression max. d'utilisation : 250 bar, exemple : 0220 19 00 99 Caractéristiques générales selon norme BNA 229 (à l'exception du M5) : filetage BSPP, norme ISO 228-1, filetage cylindrique métrique ISO, norme NFE 03-054</p>								



0200 Bouchon à 6 pans, mâle BSPP et métrique

	Laiton		C		E	F	G	H1	H2	kg
			M6x1	0200 52 00	6	10	10	4	3,5	0,004
			M8x1,25	0200 57 00	7	13	13	4	3,5	0,007
			M10x1	0200 60 00	8	14	14	5	4,5	0,011
			M12x1	0200 65 00	9	17	17	5	4,5	0,018
			M12x1,25	0200 66 00	9	17	17	5	4,5	0,017
			G1/8	0200 10 00	7	14	13,7	5,5	4	0,011
			G1/4	0200 13 00	8,5	17	16,7	5,5	4	0,019

Bouchons filetés en laiton

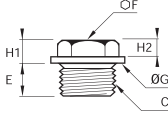

0201

Bouchon à 6 pans à collerette, mâle BSPP et métrique

	Laiton	C		E	F	G	H1	H2	kg
		M16x1,5	0201 75 00	10	17	22	6,5	5	0,025
		M18x1,5	0201 78 00	10	17	24	7	5	0,026
		M20x1,5	0201 80 00	10	17	26	7,5	5	0,031
		M22x1,5	0201 82 00	10	22	30	7,5	5	0,044
		M24x1,5	0201 83 00	10	22	32	7,5	5	0,046
		M24x2	0201 92 00	10	22	32	7,5	5	0,046
		M30x2	0201 88 00	11	27	38	8,5	6	0,075
		G3/8	0201 17 00	10	17	21,7	6,5	4,5	0,024
		G1/2	0201 21 00	10	22	26,7	7,5	5	0,041
		G3/4	0201 27 00	11	22	31,7	8,5	6	0,057
		G1	0201 34 00	11	27	39,7	8,5	6	0,087
		G1 1/4	0201 42 00	12	30	49,7	10	7	0,142

0202

Bouchon à 6 pans creux à collerette, mâle métrique

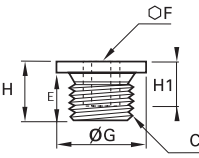
	Laiton	C		E	F	G	H	H1	kg
		M12x1	0202 65 00	9	6	17	11	8	0,009
		M12x1,25	0202 66 00	9	6	17	11	8	0,009
		M14x1,5	0202 71 00	10	6	19	13	10	0,015
		M16x1,5	0202 75 00	10	8	22	13	10	0,020
		M18x1,5	0202 78 00	10	10	24	13	10	0,022
		M20x1,5	0202 80 00	10	12	26	13	10	0,025
		M22x1,5	0202 82 00	10	12	30	13	10	0,034
		M27x2	0202 86 00	11	17	35	15	11	0,053
		M30x2	0202 88 00	11	19	38	15	11	0,062

Filetage cylindrique métrique, ISO, norme NFE 03-054

Bouchons filetés en laiton nickelé

0919

Bouchon à 6 pans creux, mâle BSPP et métrique



Laiton nickelé

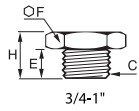
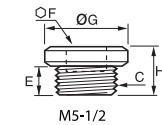

C		E	F	G	H	kg
M5x0,8	0919 00 19	4	2,5	8	7,5	0,001
G1/8	0919 00 10	6	3	15	10	0,007
G1/4	0919 00 13	8	6	18	12	0,013
G3/8	0919 00 17	9	8	21	13	0,021
G1/2	0919 00 21	10	10	25	14,5	0,036
G3/4	0919 00 27	11	30	-	17	0,050
G1	0919 00 34	13	38	-	19	0,076

Bouchons filetés en acier

0206 Bouchon à 6 pans creux, mâle BSPT

C		E1	E2 min	E2 max	F	G	H	kg
R1/8	0206 10 00	6	3,1	4,9	5	9,7	8	0,003
R1/4	0206 13 00	8	4,7	7,3	6	13,2	10	0,007
R3/8	0206 17 00	8	5,1	7,7	8	16,7	11	0,012
R1/2	0206 21 00	8	6,4	10	10	21	13	0,023
R3/4	0206 27 00	11	7,7	11,3	14	26,4	17	0,048
R1	0206 34 00	13	8,1	12,7	17	33,2	19	0,086
R1 1/4	0206 42 00	14	10,4	15	22	41,9	22	0,166
R1 1/2	0206 49 00	14	10,4	15	24	47,8	22	0,222

Pour les bouchons BSPT, du 1/2" au 1 1/2" inclus
Caractéristiques générales selon norme DIN 906
Filetage, norme EN 10226-1

0206 Bouchon à 6 pans creux, mâle NPT

C		E1	E2 min	E2 max	F	G	H	kg
NPT1/16	0206 08 00	6	3,8	6,4	4	7,8	7	0,002
NPT1/8	0206 11 00	6	3,2	5	5	10,2	8	0,003
NPT1/4	0206 14 00	8	4,4	7,2	6	13,6	10	0,007
NPT3/8	0206 18 00	8	4,7	7,5	8	17	11	0,012
NPT1/2	0206 22 00	8	6,3	9,9	10	21,2	13	0,024
NPT3/4	0206 28 00	11	6,8	10,4	14	26,6	17	0,047
NPT1	0206 35 00	13	8	12,4	17	33,2	19	0,083

0210 Bouchon à 6 pans, mâle BSPP et métrique

C		E	F	G	H	kg
M8x1,25	0210 57 00	8	14	12	15	0,010
M10x1	0210 60 00	8	14	14	15	0,013
M12x1,25	0210 66 00	11	17	17	18	0,021
G1/8	0210 10 00	8	14	14	15	0,012
M14x1,25	0210 70 00	11	19	19	20	0,032
G1/4	0210 13 00	12	19	18	21	0,031
G3/8	0210 17 00	12	22	22	21	0,046
G1/2	0210 21 00	14	27	26	24	0,078
G3/4	0210 27 00	16	32	32	27	0,134
G1	0210 34 00	18	41	39	33	0,269
G1 1/4	0210 42 00	20	50	49	35	0,441

Profil de gorge suivant norme DIN 3852-1 ; forme D/E
Filetage BSPP, norme ISO 228-1
Filetage cylindrique métrique ISO, norme NFE 03-054

0216 Bouchon à 6 pans, mâle BSPT

C		F	H	kg
R1/8	0216 10 00	13	16	0,012
R1/4	0216 13 00	17	19	0,023
R3/8	0216 17 00	19	21	0,038
R1/2	0216 21 00	22	23	0,060



Filetage BSPT, norme EN 10226-1

0216 Bouchon à 6 pans, mâle NPT

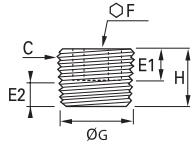

C		F	H	kg
NPT1/8	0216 11 00	13	16	0,012
NPT1/4	0216 14 00	17	19	0,024
NPT3/8	0216 18 00	19	21	0,038
NPT1/2	0216 22 00	22	23	0,060

Bouchons filetés en acier inoxydable

0285 Bouchon à 6 pans creux, mâle BSPT

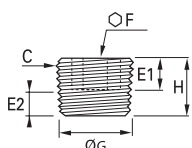

	<p>Acier inox 316L</p> 	C		E1	E2 min	E2 max	F	G	H	kg
		R1/8	0285 10 00	6	3,1	4,9	5	9,7	8	0,003
		R1/4	0285 13 00	8	4,7	7,3	6	13,2	10	0,007
		R3/8	0285 17 00	8	5,1	7,7	8	16,7	11	0,013
		R1/2	0285 21 00	8	6,4	10	10	21	13	0,024
		R3/4	0285 27 00	11	7,7	11,3	14	26,4	17	0,051
		R1	0285 34 00	13	8,1	12,7	17	33,2	19	0,089

0285 Bouchon à 6 pans creux, mâle NPT

	<p>Acier inox 316L</p> 	C		E1	E2 min	E2 max	F	G	H	kg
		NPT1/8	0285 11 00	6	3,2	5	5	10,2	8	0,003
		NPT1/4	0285 14 00	8	4,4	7,2	6	13,6	10	0,007
		NPT3/8	0285 18 00	8	4,7	7,5	8	17	11	0,013
		NPT1/2	0285 22 00	8	6,3	9,9	10	21,2	13	0,025



Accessoires d'étanchéité

0138 Joint cuivre pour filetage

	C		G1	G2	K	kg
	M6	0138 06 00	6,3	9	1	0,033
	M8	0138 08 00	8,3	11	1	0,001
	M12	0138 12 00	12,3	15,5	1,3	0,072
	M14	0138 14 00	14,3	18	1,5	0,001
	M16	0138 16 00	16,3	20	1,5	0,001
	M18	0138 18 00	18,3	22	1,5	0,001
	M20	0138 20 00	20,3	24	1,5	0,001
	M22	0138 22 00	22,3	27	1,5	0,002
	M24	0138 24 00	24,3	29	2	0,003
	M26	0138 26 00	26,3	31	2	0,003
	M30	0138 30 00	30,3	36	2	0,004
	M36	0138 36 00	36,3	42	2	0,005
	M39	0138 39 00	39,3	44	2	0,007
	M45	0138 45 00	45,3	52	2	0,007
	M52	0138 52 00	52,3	60	2	0,009
	G1/8	0138 10 00	10,3	13,5	1	0,001
	G1/4	0138 13 00	13,5	18	1,3	0,001
	G3/8	0138 17 00	17,3	21	1,5	0,001
	G1/2	0138 21 00	21,3	26	1,5	0,002
	G3/4	0138 27 00	27,3	32	2	0,003
	G1	0138 33 00	33,5	39	2	0,005
	G1 1/4	0138 42 00	42,5	49	2	0,007
	G1 1/2	0138 48 00	48,3	55	2	0,008
	G2	0138 60 00	60	68	2,5	0,014

DIN 7603
ISO 65061



0137 Bague bi-matière

	C		G1	G2	K	kg
	M12	0137 12 00	12,7	19	1,5	0,001
	M14	0137 14 00	14,7	21	1,5	0,001
	M16	0137 16 00	16,7	23	1,5	0,002
	M18	0137 18 00	18,7	27	2	0,004
	M20	0137 20 00	20,7	29	2	0,004
	M22	0137 22 00	22,7	31	2	0,005
	M24	0137 24 00	24,7	33	2	0,005
	M30	0137 30 00	30,7	39	2	0,071
	M39	0137 39 00	40	51	2,5	0,012
	M45	0137 45 00	46	57	2,5	0,014
	G1/8	0137 10 00	10,7	17	1,5	0,001
	G1/4	0137 13 00	13,7	20,6	2,1	0,002
	G3/8	0137 17 00	17,4	23,7	1,5	0,002
	G1/2	0137 21 00	21,5	28,6	2,5	0,004
	G3/4	0137 27 00	27	35,3	2	0,007
	G1	0137 33 00	33,7	42	2	0,007
	G1 1/4	0137 42 00	43	54	2,5	0,013
	G1 1/2	0137 48 00	49	60	2,5	0,015
	G2	0137 60 00	60,7	73	3	0,027



Nota : pour l'utilisation de ces joints, le lamage doit être exécuté à un diamètre égal au diamètre extérieur du joint, augmenté de 0,3 à 0,5 mm. Toutefois, ce lamage n'est pas indispensable. L'état de surface de la face d'appui ne doit pas dépasser une rugosité totale de 12 µ.

Accessoires d'étanchéité

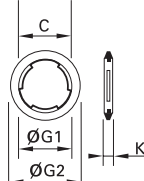

0605 Bande fluoropolymère

	FKM		kg
		0605 12 12	0,012
<p>Température d'utilisation : de -250° C à + 260° C. Chimiquement inerte et résistant aux gaz, acides, solvants, hydrocarbures, huiles, vapeurs alcalines etc. Hydrofuge, non toxique, auto-lubrifiant. Conforme à la norme CFR21. S'emploie sur toutes matières. Remplace la pâte à joints, la cêruse et la filasse, dans des conditions de propreté absolue. Présentation sur bobine, en boîte individuelle : longueur = 12 m ; largeur = 12,7 mm ; épaisseur = 0,08 mm</p>			

0602 Rondelle-joint imperdable

	Polymère technique		C		G1	G2	K	kg
			M5x0,8	0602 29 93 15	5,2	7,8	1,5	0,001
G1/8 0602 23 10 20 10,3 14 2 0,001								
G1/4 0602 23 11 20 13,7 17,5 2 0,001								
G3/8 0602 23 12 20 17,2 21 2 0,001								
G1/2 0602 23 13 20 21,5 25,5 2,5 0,002								
G3/4 0602 27 32 20 27 32 2,5 0,001								
G1 0602 30 60 20 33,8 39 3 0,001								
Pression maximale admissible : 20 bar								

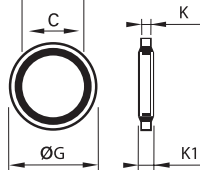
0139 Rondelle-joint bi-matière

	Acier zingué avec joint NBR		C		G	K	K1	kg
			G1/8	0139 10 00	14	1	1,7	0,001
G1/4 0139 13 00 17 1 1,7 0,001								
G3/8 0139 17 00 22 1,2 2,1 0,001								
G1/2 0139 21 00 26 1,6 2,5 0,002								
G3/4 0139 27 00 32 1,5 2,5 0,003								
G1 0139 34 00 39,6 1,7 2,6 0,003								
Pression maximale admissible : 250 bar								

Spécification technique des rondelles-joints imperdables 0602



Couples de serrage



	M5x0,8	G1/8	G1/4	G3/8	G1/2	G3/4	G1
Couple min. en daN.m	0,06	0,08	0,3	0,5	1	1,2	1,9
Couple max. en daN.m	0,16	0,8	1,2	3	3,5	6	9

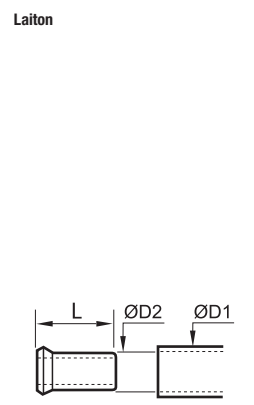

Fourrures

0127 Fourrure intérieure laiton pour tube polymère

	<p>Laiton</p> 	ØD1	ØD2		L	kg
		4	2	0127 04 00	11	0,001
			2,7	0127 04 27	11	0,001
		5	3	0127 05 03	11	0,001
			3,3	0127 05 00	11,5	0,009
		6	4	0127 06 00	11,5	0,001
		8	5,5	0127 08 55	14	0,001
			6	0127 08 00	14	0,001
		10	7	0127 10 07	18	0,001
			7,5	0127 10 75	18	0,001
		10	8	0127 10 00	18	0,002
			8	0127 12 08	18	0,002
		12	9	0127 12 09	18	0,002
			10	0127 12 00	18	0,001
		14	11	0127 14 11	18	0,002
			12	0127 14 00	18	0,002
		15	12	0127 15 12	18	0,002
		16	13	0127 16 13	18	0,003
		18	14	0127 18 14	19,5	0,003
		20	15	0127 20 15	20,5	0,003
		22	16	0127 22 16	21	0,004
		25	19	0127 25 19	25	0,007

A des températures et pressions élevées, l'emploi de cette pièce, en évitant au tube de se rétracter, garantit un bon accrochage.

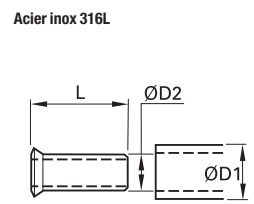
1827 Fourrure intérieure inox pour tube fluoropolymère

	<p>Acier inox 316L</p> 	ØD1	ØD2		L	kg
		6	4	1827 06 00	11,5	0,001
		8	6	1827 08 00	14	0,001
		10	8	1827 10 00	18	0,001
		12	9	1827 12 09	18	0,001
			10	1827 12 00	18	0,001
		16	14	1827 16 00	18	0,002

Cette fourrure doit être impérativement utilisée avec le tube fluoropolymère FEP, à toutes températures et pressions compatibles avec l'ensemble raccord / tube.



Ensemble, nous pouvons vous connecter au meilleur de la technologie

Inventeur du raccord instantané avec plus de 40 années d'expérience dans la fourniture de solutions de connectique pour le transport des fluides, Parker Legris a l'expérience des environnements les plus variés comme l'automatisation de production, le conditionnement, le transport, le process alimentaire et le médical. Notre vaste choix de raccords, tubes, robinets et accessoires, ainsi que notre capacité à développer des produits spécifiques, permettent à nos clients de trouver la meilleure solution de raccordement. Parker Legris est le partenaire pour vous accompagner dans vos développements.

aerospace
climate control
electromechanical
filtration
fluid & gas handling
hydraulics
pneumatics
process control
sealing & shielding



ENGINEERING YOUR SUCCESS.

www.parkerlegris.com

Index

Type-article	Page	0185	8-42	0631..01	7-17	0921	9-11	1802	5-36	3102	1-17
		0186	8-42	0631..02	7-18	0922	9-11	1804	5-36	3103	1-14
0101	5-10, 11	0187	8-42	0631..03	7-17	0923	9-12	1805	5-34	3104	1-18, 4-39
0101..39	5-10	0189	8-42	0631..04	7-18	0924	9-13	1806	5-36	3106	1-17
0102	5-16	0191	9-16	0631..05	7-18	0927	9-13	1809	5-35	3107	1-19
0103	5-13	0192	9-16	0631..06	7-19	0928	9-13	1810	5-39	3108	1-14
0104	5-17	0195	8-44	0631..07	7-18	0929	9-10	1814	5-34	3109	1-10, 11
0105	5-9	0196	8-44	0631..08	7-19	0931	9-17	1816	5-36	3110	1-37, 60
0106	5-15	0199	5-12	0631..09	7-17	0932	9-13	1817	9-18	3112	1-16
0107	5-17	0200	9-26	0631..23	7-17	1005T	3-29	1820	5-35	3113	1-13
0108	5-13	0201	9-27	0651	7-8	1010P..M	3-33	1821	9-20, 21	3114	1-9
0109	5-12	0202	9-27	0652	7-8	1010T..A	3-31	1822	5-39	3116	1-20
0110	5-22	0205	9-26	0653	7-7	1010T..P	3-31	1823	9-21	3118	1-27
0110..40	5-22	0205	9-26	0654	7-7	1015Y..F	3-27	1824	5-39	3119	1-27
0110..60	5-22	0206	9-29	0655	7-8	1025L	3-12	1827	3-47, 5-39, 9-33	3120	1-24
0110..70	5-22	0209	9-26	0656	7-9	1025P..R	3-15	1843	9-18	3121	1-9
0111	5-21	0210	9-29	0657	7-9	1025P	3-11	1844	9-18	3122	1-25
0112	5-28	0216	9-29	0658	7-9	1025P..V	3-17	1845	9-18	3124	1-27
0113	5-16	0220	5-27, 9-26	0659	7-7	1025T	3-29	1855	9-19	3126	1-25
0114	5-11	0220..39	5-27	0669	4-59	1025U..A	3-23	1861	9-20	3129	1-12
0116	5-16	0222	1-37	0670	4-63	1025U..K	3-25	1862	9-19	3130	1-37, 60, 6-35
0117	9-8	0285	9-30	0671	4-64	1025U..R	3-20	1863	9-20	3131	1-10
0118	5-14	0400	6-10	0672	4-64	1025U	3-19	1864	9-19	3132	1-16
0118..39	5-14	0401	6-10	0673	4-63	1025U..V	3-25	1866	5-39	3133	1-13
0119	5-15	0402	6-10	0674	4-63	1025V	3-43	1867	9-19	3136	1-20
0119..39	5-16	0411	6-10	0675	4-63	1025V..C	3-43	1870	9-19	3139	1-20
0120	5-28	0414	6-10	0676	4-63	1025Y	3-27	1871	9-18	3140	1-18
0121	9-9	0432	6-15	0677	4-64	1030Y..F	3-27	1872	9-20	3142	1-23
0122	5-26	0436	6-15	0681	8-53	1040H	3-45	1873	9-20	3143	1-23
0123	9-10	0437	6-15	0682	4-64	1050P..M	3-33	2003U..R	3-20	3144	1-21
0124	5-21	0438	6-15	0683	4-64	1050T..A	3-31	2003U	3-19	3146	1-20
0124..40	5-21	0439	6-15	0690 01	7-10	1050T..P	3-31	2005P..R	3-15	3148	1-15
0125	5-27	0446	6-11	0690 02	7-10	1050V	3-43	2005P	3-11	3149	1-27
0126	5-27	0448	6-12	0690 03	7-10	1050V..C	3-43	2005U..R	3-20	3150	8-41
0127	3-47, 5-30, 9-33	0449	6-13	0690 04	7-10	1075Y..F	3-27	2005U	3-19	3151	1-25
0128..39	5-29	0452	6-12	0690 05	7-10	1080H	3-45	2010P..R	3-15	3158	1-15
0132	5-25	0461	6-14	0690 06	7-11	1096Y..F	3-27	2010P	3-11	3159	1-35
0133..39	5-25	0462	6-14	0690 06 01	7-11	1098Y..F	3-27	2010U..R	3-20	3160	1-35
0134	5-25	0465	6-29	0690 07	7-11	1099Y..F	3-27	2010U	3-19	3166	1-24
0135	9-22	0469	6-13	0690 08	7-11	1100H	3-45	2203	8-45	3168	1-24
0136	9-10	0471	6-11	0690 09	7-11	1100P..R	3-15	2270	8-45	3169	1-13
0137	9-31	0472	6-11	0690 10	7-12	1100P	3-11	2272 série medium	8-43	3175	1-7, 8
0138	1-92, 9-31	0482	6-12	0690 11	7-12	1100P..V	3-17	2272 série maxi	8-46	3180	1-22
0139	9-32	0483	6-12	0691	8-53	1100T..P	3-31	2292	8-45	3181	1-8
0142	5-17	0489	6-13	0694	3-39, 46	1100U..A	3-23	2293	8-44	3182	1-22
0143	9-07	0490	6-17	0695	3-39, 46	1100U..K	3-25	2294 série medium	8-43	3183	1-23
0144	9-07	0491	6-17	0697	3-47	1100U ..R	3-20	2294 série maxi	8-46	3184	1-22
0145	9-07	0491..64	6-17	0900	9-15	1100U	3-19	2295 série medium	8-44	3188	1-23
0151..39	5-29	0492	6-17	0901	9-16	1100U..V	3-25	2295 série maxi	8-46	3189	1-35
0152	9-7	0492..64	6-17	0902	9-16	1100Y	3-27	2296	8-44	3192	1-12
0155	9-8	0494	6-18	0903	9-14	1420U	3-33	2297 série medium	8-43	3193	1-15
0158	9-7	0496	6-18	0904	9-14	1441U..R	3-38	2297 série maxi	8-46	3198	1-14
0163	9-9	0497	6-18	0905	9-14	1442U..E	3-41	2299	7-15, 8-45	3199	1-11
0164	8-53, 9-8	0501	6-39	0906	9-15	1442U..R	3-38	2398	8-45	3202	1-43
0165	5-26	0502	6-39	0907	9-15	1445U..E	3-41	2511	8-43	3204	1-43
0166	5-20	0510	6-39	0908	9-14	1445U..R	3-38	3000 70 00	1-37, 75, 87	3206	1-43
0167	8-53, 9-8	0531	6-39	0909	9-14	1447U..E	3-41	3000 71 00	3-46	3218	1-42
0168	9-8	0532	6-39	0910	9-12	1447U..R	3-38	3000 71 11	3-46	3226	1-43
0168..39	5-29	0562	6-40	0911	9-12	1460U	3-37	3018	1-27	3229	1-41
0169	9-9	0563	6-40	0912	9-11	1461U	3-37	3081	2-9	3266	1-43
0171	8-40	0591	6-41	0913	9-11	1462U	3-37	3082	2-8	3281	1-41
0172	8-42, 43	0602	9-32	0914	9-11	1470P	3-35	3086	2-8	3293	1-41
0178	1-37	0605	1-60, 75, 87, 9-32	0915	9-12	1470U	3-37	3088	2-9	3298	1-41
0180	8-41	0622	7-15	0916	9-12	1471P	3-35	3089	2-8	3299	1-41
0181	8-40	0623	7-15	0917	9-13	1471U	3-37	3091	1-35	3300	1-31
0183	8-40	0627	6-40	0919	9-28	1472P	3-35	3100	1-16, 2-8	3301	9-24
0184	8-40	0630	6-40	0920	9-15	1472U	3-37	3101	1-8	3302	9-24

Index

3303	9-25	3893/3993	1-83	7000	4-16, 55, 6-33	7899	4-61	9094A	8-17	9414A	8-15
3304	1-21	3898/3998	1-84	7010	4-10	7910	6-33	9094E	8-14	9414E	8-13
3306	1-21	3899/3999	1-81	7011	4-10	7911	6-33	9094U	8-12	9414U	8-10
3310	1-21, 9-23	4020	6-35	7012	4-10	7913	6-33	9095 série 20	8-37	9416A	8-16
3311	9-23	4021	6-35	7020	4-17	7914	6-33	9095 série 21	8-39	9416E	8-13
3312	9-23	4022	6-35	7030	4-18	7921	4-57	9101 série 23/24/30	8-25	9416U	8-11
3313	9-23	4023	6-35	7031	4-18	7926	4-57	9101 série 26	8-27	9421A	8-15
3320	1-31	4202..20	6-48	7040	4-14	7930	4-43	9101 série 14	8-30	9421E	8-13
3321	1-31	4202..30	6-48	7041	4-14	7931	4-43	9101 série 18	8-32	9421U	8-10
3329	1-31	4212..20	6-48	7045	4-14	7932	4-43	9105 série 22	8-30	9440A	8-16
3379	1-32	4212..30	6-48	7060	4-11	7960	4-57	9105 série 13	8-33	9440E	8-14
3381	1-32	4222..20	6-48	7061	4-11	7961	4-57	9105 série 17	8-34	9440U	8-11
3391	1-35	4222..30	6-49	7062	4-12	7970	4-61	9105 série 19	8-35	BPLM	5-46
3524	1-29	4298	6-49	7065	4-11	7971	4-61	9114 série 23/24/30	8-25	BVG4-LOCK	6-24
3527	1-29	4299	6-49	7066	4-11	7984	4-41	9114 série 26	8-27	BVG4-L	6-21
3528	1-29	4402	6-31	7067	4-12	7985	4-41	9114 série 14/22	8-30	BVG4P-LOCK	6-24
3529	1-29	4602	6-43	7100	4-20	7992	4-45	9114 série 18	8-32	BVGT4-C	6-23
3538	1-28	4810	6-29	7101	4-20	7994	4-41	9114 série 13	8-33	BVGT4-L	6-21
3539	1-28	4812	6-29	7110	4-20	7995	4-41	9114 série 17	8-34	C3BPL	5-44
3549	1-28	4832	6-29	7111	4-21	7996	4-41	9114 série 19	8-35	C4BPL	5-44
3600	1-68, 2-13	4890	4-47	7130	4-19	9020	8-51	9123 série 23/24/30	8-25	C8BPL	5-44
3601	1-67	4891	4-47	7140	4-19	9040	8-51	9123 série 14/22	8-30	CBPL	5-44
3602	1-72	4892	4-47	7160	4-19	9071U	8-53	9123 série 18	8-32	CLIP	1-37, 3-47
3603	1-70	4895	4-47	7170	4-21	9075	8-51	9123 série 13	8-33	COR4BPL	5-45
3604	1-72	4902	6-23	7180	4-20	9080A	8-17	9123 série 17	8-34	F3BPL	5-43
3606	1-72	4991	6-23	7190	4-21	9080E	8-14	9123 série 19	8-35	F4BPL	5-43
3608	1-70	4992	6-23	7300	4-53	9080U	8-12	9201 série 25/27	8-27	F8BPL	5-43
3609	1-69	6000 71 00	3-17, 25, 46	7316	4-55	9084 série 14/22	8-31	9201 série 20	8-36	FBPL	5-43
3610	1-75	6101	1-91	7318	4-55	9084 série 13	8-33	9201 série 21	8-38	HBPL	5-46
3614	1-68	6104	1-92	7416	4-55	9084 série 17	8-34	9201 série X25/27	8-48	JBPL	5-46
3616	1-73	6105	1-91	7471	4-55	9084 série 19	8-35	9201 série X20	8-48	R3BPL	5-45
3618	1-71	6106	1-92	7630	4-18	9084A	8-16	9201 série X21	8-49	RBPL	5-45
3620	1-74	6114	1-91	7631	4-18	9085 série 23/24/30	8-26	9214 série 25/27	8-27	S3BPL	5-45
3621	1-68	6179	1-91	7640	4-15	9085 série 25/26/27	8-28	9214 série 20	8-36	SBPL	5-45
3622	1-74	6300	1-50, 2-10	7645	4-15	9085 série 14/22	8-31	9214 série 21	8-38	TL	2-13
3626	1-75	6302	1-54	7649	4-15	9085 série 18	8-32	9214 série X25/27	8-47	TLT	2-13
3629	1-69	6304	1-55	7660	4-13	9085 série 13	8-33	9214 série X20	8-48	WBPL	5-46
3631	1-68	6306	1-54	7662	4-14	9085 série 17	8-34	9214 série X21	8-49		
3636	1-73	6307	1-56	7665	4-13	9085 série 19	8-35	9223 série 25/27	8-27		
3639	1-73	6315	1-48, 49	7668	4-13	9085 série 20	8-37	9223 série 21	8-38		
3666	1-74	6316	1-56	7669	4-13	9085 série 21	8-39	9226 série 20	8-36		
3667	1-74	6322	1-59	7680	4-20	9086 série 23/24/30	8-26	9226 série 21	8-38		
3668	1-74	6325	1-49	7762	4-21	9086 série 25/26/27	8-28	9285 série 25/27	8-29		
3669	1-70	6326	1-58, 59	7770	4-16	9086 série 14/22	8-31	9285 série 20	8-37		
3675	1-67	6331	1-63	7771	4-16	9086 série 18	8-32	9285 série 21	8-39		
3681	1-67	6332	1-63	7772	4-16	9086 série 13	8-33	9286 série 25/27	8-29		
3693	1-71	6333	1-63	7776	4-16	9086 série 17	8-34	9286 série 20	8-37		
3699	1-69	6336	1-63	7800	4-59	9086 série 19	8-35	9286 série 21	8-39		
3800/3900	1-81, 87, 2-13	6340	1-55	7801	4-59	9086 série 20	8-37	9286 série X25/27	8-47		
3800..70	1-87	6351	1-59	7802	4-59	9086 série 21	8-39	9286 série X20	8-48		
3801/3901	1-79	6352	1-49	7810	4-23	9086 série X25/27	8-47	9286 série X21	8-49		
3802/3902	1-85	6353	1-49	7812	4-23	9086 série X20	8-48	9287 série 25/27	8-28		
3803/3903	1-83	6355	1-53	7818	4-51	9086 série X21	8-49	9287 série 20	8-36		
3804/3904	1-85, 86	6366	1-58	7820	4-23	9086A	8-16	9287 série 21	8-38		
3805/3905	1-79	6368	1-58	7822	4-23	9086E	8-14	9287 série X25/27	8-47		
3806/3906	1-85	6380	1-57	7828	4-51	9086U	8-11	9287 série X20	8-48		
3808/3908	1-83, 84	6382	1-57	7860	4-49	9087 série 23/24/30	8-26	9287 série X21	8-49		
3809/3909	1-81	6383	1-57	7861	4-49	9087 série 25/26/27	8-28	9293 série 23/24	8-26		
3816/3916	1-86	6388	1-57, 58	7870	4-49	9087 série 18	8-32	9293 série 25/27	8-29		
3821	1-80	6401	6-11	7871	4-49	9087 série 20	8-36	9401A	8-15		
3821/3921	1-80	6402	6-11	7880	4-37	9087 série 21	8-38	9401E	8-13		
3826	1-87	6503	1-53	7881	4-37	9087 série X25/27	8-47	9401U	8-10		
3831/3931	1-80	6505	1-48	7883	4-37	9087 série X20	8-48	9405A	8-15		
3866/3966	1-87	6508	1-52, 53	7885	4-37	9087 série X21	8-49	9405U	8-10		
3879/3979	1-82	6509	1-51, 52	7886	4-37	9087A	8-16	9410A	8-15		
3889	1-82	6521	1-50	7892	4-39	9087E	8-14	9410E	8-13		
3889/3989	1-82	6579	1-51	7894	4-39	9087U	8-11	9410U	8-10		

Guide de sécurité Parker

Choix et utilisation des raccords, raccords à fonctions, tubes et produits associés

AVERTISSEMENT : le non-respect, la mauvaise sélection ou l'utilisation inappropriée des raccords, raccords à fonctions, tubes et produits associés (« Produits ») peuvent dans certains cas extrêmes entraîner la mort ou causer des dommages corporels et des dégâts matériels.

Les conséquences éventuelles d'une mauvaise sélection ou d'une sélection inappropriée, ou de l'usage abusif de ces Produits incluent, mais ne se limitent pas à ce qui suit :

- Raccords éjectés brutalement.
- Décharge rapide de fluide.
- Explosion ou inflammation du fluide véhiculé.
- Electrocutation due à des lignes électriques haute tension.
- Contact avec des objets, dû à leur déplacement / chute soudains.
- Injections par décharge de fluide à haute pression.
- Coup de fouet intempestif des tubes.
- Contact avec les fluides véhiculés (chauds, froids, toxiques ou nocifs).
- Etincelles ou explosions provoquées par l'accumulation d'électricité statique ou d'autres sources d'électricité.
- Etincelles ou explosions lors de la pulvérisation de peintures ou de liquides inflammables.
- Blessures dues à l'inhalation, l'ingestion ou l'exposition à des liquides.
- Applications dynamiques avec de fortes oscillations.

Parker Legris se réserve le droit d'apporter toute modification dans la conception et la réalisation des produits et matériels présentés dans ce catalogue. Nos cotes sont données à titre indicatif.

Crédits photographiques :

Jochen Detscher

Introduction (pages 1, 2, 4, 5, 6, 7, 8, 17), couvertures des chapitres et pages 1-33, 2-11, 3-13, 3-21, 6-19

Les autres photographies sont la propriété de Parker Legris.

Conception graphique :

Sylvain Fromentin

Impression :

Zalsman BV

Les technologies Parker du mouvement et du contrôle

L'objectif numéro un de Parker est d'apporter à ses clients une solution à toutes leurs demandes. Nous les aidons à améliorer leur rentabilité en leur fournissant les systèmes répondant le mieux à leurs besoins.

Nous considérons toutes les facettes de leurs applications pour pouvoir leur apporter de la valeur ajoutée. Quel que soit le besoin en matière de transmissions ou de contrôle du mouvement, Parker a l'expertise, la gamme de produits et une présence mondiale inégalées. Pour davantage de renseignements, composez le 00800 27 27 5374.



AÉROSPATIALE

Principaux Marchés

- Moteurs d'avions
- Aviation commerciale et d'affaires
- Avions de transport commerciaux
- Systèmes d'armes terrestres
- Avions militaires
- Missiles et lanceurs
- Avions de transport régionaux
- Véhicules volants sans pilote

Principaux Produits

- Systèmes et composants de commandes de vol
- Systèmes de transport des fluides
- Dispositifs de contrôle de débit et d'atomisation
- Systèmes et composants combustibles
- Systèmes et composants hydrauliques
- Systèmes d'inertage par production d'azote
- Systèmes et composants pneumatiques
- Roues et freins



CLIMATISATION ET RÉFRIGÉRATION

Principaux Marchés

- Agriculture
- Climatization de locaux
- Alimentation, boissons et produits laitiers
- Médical et sciences de la vie
- Refroidissement
- Process
- Transport

Principaux Produits

- Régulation pour le CO2
- Contrôleurs électroniques
- Déshydrateurs-filtres
- Robinets d'arrêt manuels
- Flexibles et raccords frigorifiques
- Régulateurs de pression
- Distributeurs de réfrigérant
- Soupapes de sécurité
- Vannes électromagnétiques
- Détendeurs thermostatiques



ÉLECTROMÉCANIQUE

Principaux Marchés

- Aérospace
- Automatisation industrielle
- Agroalimentaire
- Médical et sciences de la vie
- Machine-outils
- Machines d'emballages
- Papeterie
- Extrusion et Converting
- Métallurgie
- Semiconducteurs et électronique
- Textile
- Fils et câbles

Principaux Produits

- Systèmes d'entraînement AC/CC
- Moteurs et actionneurs
- Contrôleurs
- Palettiseurs
- Réducteurs
- Interface homme-machine
- PC industriels
- Variateurs
- Moteurs linéaires
- Mécanique de précision
- Moteurs pas à pas
- Servomoteurs, systèmes d'entraînement et commandes
- Moteurs couples



FILTRATION

Principaux Marchés

- Boissons et alimentation
- Machines industrielles
- Sciences de la vie
- Maritime
- Équipement mobile
- Pétrole et gaz
- Génération de puissance et d'énergie
- Process
- Transport

Principaux Produits

- Générateurs de gaz pour l'analyse
- Filtres à gaz et à air comprimé
- Mesure de la contamination de fluides
- Compteurs de particules
- Systèmes de filtration d'huile, de combustible et d'air de moteur
- Filtres hydrauliques et de lubrification
- Microfiltration et filtres industriels pour l'eau, la chimie
- Générateurs d'azote, d'hydrogène et d'air zéro
- Modules d'enrichissement en azote
- Modules d'enrichissement en oxygène



TRAITEMENT DU GAZ ET DES FLUIDES

Principaux Marchés

- Aérospace
- Agriculture
- Manipulation de produits chimiques en vrac
- Machines servant à la construction
- Agroalimentaire
- Acheminement du gaz et du combustible
- Machines industrielles
- Mobile
- Pétrole et gaz
- Transports
- Soudure

Principaux Produits

- Raccords et vannes en laiton
- Équipement de diagnostic
- Systèmes pour circuits de fluides
- Tuyaux industriels
- Tuyaux en PTFE et PFA, et tubes embouts en plastique
- Tuyaux en thermoplastique et en caoutchouc et embouts
- Raccords et adaptateurs de tubes
- Coupleurs rapides



HYDRAULIQUE

Principaux Marchés

- Aérospace
- Chariots élévateurs
- Agriculture
- Machines de construction
- Exploitation forestière
- Machines industrielles
- Exploitation minière
- Pétrole et gaz
- Production d'énergie
- Systèmes hydrauliques pour camions

Principaux Produits

- Équipement de test
- Vérins et accumulateurs hydrauliques
- Moteurs et pompes hydrauliques
- Systèmes hydrauliques
- Vannes et commandes hydrauliques
- Prises de force
- Tuyaux en thermoplastique et en caoutchouc et embouts
- Raccords et adaptateurs pour tubes
- Coupleurs rapides



PNEUMATIQUE

Principaux Marchés

- Aérospace
- Manutention et convoyeurs
- Automatisation d'usine
- Alimentation et boissons
- Médecine et sciences de la vie
- Machine-outils
- Machines d'emballages
- Transport et automobile

Principaux Produits

- Traitement de l'air
- Vérins compacts
- Bus de terrain
- Vérins guidés
- Distributeurs associables
- Vannes fluidiques
- Accessoires de raccordement
- Pincettes de préhension
- Vannes et commandes pneumatiques
- Vérins sans tige
- Vérins rotatifs
- Profilés en aluminium
- Tuyaux thermoplastique et embouts
- Générateurs de vide, préhenseurs, pressostats et vacuostats



MAÎTRISE DES PROCÉDÉS

Principaux Marchés

- Produits chimiques/raffinage
- Alimentation, boissons et produits laitiers
- Secteur médical et dentaire
- Micro-électronique
- Pétrole et gaz
- Hydraulique

Principaux Produits

- Produits et systèmes de traitement d'échantillons analytiques
- Raccords, vannes et pompes de distribution de polymère fluoré
- Raccords, vannes et régulateurs de gaz très pur
- Raccords d'instrumentation, vannes et régulateurs
- Raccords et vannes pour moyenne pression
- Manifolds de commande de process



ÉTANCHÉITÉ ET PROTECTION CONTRE LES INTERFÉRENCES ÉLECTROMAGNÉTIQUES

Principaux Marchés

- Aéronautique
- Chimie et Pétrochimie
- Domestique
- Énergie, pétrole et gaz
- Hydraulique et pneumatique
- Industrie
- Technologies de l'information
- Sciences de la vie
- Applications militaires
- Semiconducteurs
- Télécommunications
- Automobile

Principaux Produits

- Joints d'étanchéité dynamiques
- Joints toriques élastomère
- Blindage EMI
- Pièces extrudées et tronçonnées
- Pièces spéciales avec ou sans insert
- Joints métalliques haute température
- Joints composites métal/plastique
- Dissipation thermique



ENGINEERING YOUR SUCCESS.