



aerospace
climate control
electromechanical
filtration
fluid & gas handling
hydraulics
pneumatics
process control
sealing & shielding



Unités de traitement d'air Global

Orifices 1/4 à 3/4

Catalogue PDE2676TCFR Septembre 2015



ENGINEERING YOUR SUCCESS.



DÉCLARATION DE CONFORMITÉ (RoHS)

La directive européenne 2011/65/EU - RoHS (restriction de l'utilisation de certaines substances dangereuses dans les équipements électriques et électroniques) impose des restrictions quant à l'utilisation de six substances ci-dessous dans la fabrication des appareillages électriques et électroniques.

Plomb: La concentration massique de plomb et de ses composés (sauf si le plomb est allié à l'acier (0,35 % au maximum), à l'aluminium (0,4 % au maximum), au cuivre (4 % au maximum), ou à la brasure tendre pour cartes imprimées) ne doit pas dépasser 0,1 %.

Mercure: La concentration massique ne doit pas dépasser 0,1%.

Cadmium: La concentration massique ne doit pas dépasser 0,01%.

Chrome hexavalent:

Nous utilisons un produit de finition anticorrosion sur notre gamme de produits. Ce produit ne contient pas de chrome hexavalent (Chrome 6).

Biphényles Polybromés (PBB):

La concentration massique ne doit pas dépasser 0,1%. À notre connaissance, cette substance n'est présente dans aucun de nos produits.

Ether Diphényle Polybromés (PBDE) Esters:

La concentration massique ne doit pas dépasser 0,1%. À notre connaissance, cette substance n'est présente dans aucun de nos produits.



Suite à l'évaluation des risques d'inflammation effectuée sur les produits de traitement d'air global non-électriques, ils sont conformes aux exigences de la norme EN 13463-1: 2009, il a été considéré que l'équipements ne contient pas sa propre source d'inflammation, et ne relève donc pas du champ d'application de la directive 94/9/CE.

Les produits peuvent être utilisés dans un environnement Groupe II Catégorie 2 si la conformité avec la Directive ATEX et les conditions suivantes sont respectées :

- L'installation et la maintenance du produit doivent être effectuées par du personnel qualifié.
- Ne pas effectuer le montage du produit dans des zones où des chocs peuvent se produire.
- Les filtres doivent être utilisés pour limiter l'introduction de particules et pour capturer les particules émises lors du fonctionnement.
- La qualité de l'air approvisionné doit se situer dans la norme ISO 8573-1: 2010 Classe 1.4.2.
- La température maximale de travail doit être conforme à celle indiquée sur l'étiquette du produit.
- AVERTISSEMENT - Une pression pulsatoire et/ou un circuit fermé peuvent produire de la chaleur.
- Les dépôts de poussière sur le produit ne doivent pas dépasser 5 mm d'épaisseur. Consultez la fiche technique pour les surfaces plastiques. L'unité doit être reliée à la terre via la conduite d'alimentation en air comprimé.
- L'unité ne doit pas entrer en contact avec des solvants liquides, acides ou alcalins. Consultez la fiche technique pour connaître la liste des produits chimiques incompatibles identifiés. Le nettoyage du produit doit être effectué en utilisant une méthode conforme aux spécifications de la zone ATEX, de préférence en utilisant un savon doux et de l'eau ou des produits antistatiques.
- Les régulateurs, filtres/régulateurs: N'utilisez pas de régulateurs ni de filtres/régulateurs dans des systèmes susceptibles de provoquer des vibrations en leur sein.
- Electrovanes pilotées: conviennent pour une utilisation dans un environnement ATEX, (Groupe II Catégorie 2) dans la mesure où les électrovannes intégrées sont certifiées ATEX.
- Fiche technique disponible sur demande.



Les produits de traitement d'air global fournis par Parker Hannifin ont été conçus et fabriqués conformément aux "règles de l'art", tel que défini par l'article 3 de la directive des équipements sous pression 97/23 /CE.



La gamme de produits de traitement d'air global est en conformité avec REACH pour assurer une conformité continue à la liste des SVHC (substances extrêmement préoccupantes) qui sont révisées périodiquement.

La gamme de produits de traitement d'air global a été testée par une société indépendante pour les Chocs et vibrations conformément à la norme EN 61373: 1999, Catégorie 2



La gamme de produits de traitement d'air global a été conçue et testée en conformité avec les tests de débit ISO, intégrité de l'enveloppe, et les données du catalogue présenté.

- Filtres – ISO 5782-1 & ISO 5782-2: 1997
- Régulateurs – ISO 6953-1 & ISO 6953-2: 2000
- Lubrificateurs- ISO 6301-1 & ISO 6301-2: 2009

⚠ ATTENTION

LA NON OBSERVATION D'INSTRUCTIONS OU LA SÉLECTION IMPROPRE OU L'USAGE INAPPROPRIÉ DES PRODUITS ET/OU DES SYSTÈMES DÉCRITS AUX PRÉSENTES, OU ARTICLES CONNEXES, PEUVENT ENTRAÎNER LA MORT, DES PRÉJUDICES CORPORELS ET/OU DES DOMMAGES MATÉRIELS.

Le présent document et toute autre information provenant de Parker Hannifin Corporation, de ses filiales et distributeurs agréés se réfèrent à des produits et/ou des systèmes pouvant faire l'objet de tests et de contrôles de la part d'utilisateurs compétents, possédant une expertise technique. Il est essentiel que vous fassiez une analyse approfondie de tous les aspects de votre application, y compris les conséquences d'un dysfonctionnement quelconque, et que vous lisiez attentivement les informations relatives au produit ou système dans le catalogue produit concerné. Compte tenu de la variété des conditions d'exploitation et des applications inhérentes à ces produits et/ou systèmes, l'utilisateur est, par le biais de ses propres analyses et tests, seul responsable de la sélection finale desdits produits et/ ou systèmes et s'engage à ce que son application réponde à tous les critères relatifs aux performances, à la sécurité et aux mises en garde.

Les produits décrits aux présentes, y compris et sans limitation, les caractéristiques produit, les spécifications, les conceptions, la disponibilité et les prix, peuvent faire l'objet de modifications par Parker Hannifin Corporation et ses filiales, à tout moment et sans préavis.

Prix de vente

Les articles qui figurent dans ce document sont proposés à la vente par Parker Hannifin Corporation, ses filiales ou ses distributeurs agréés. Cette offre et son acceptation sont régies par les dispositions énoncées à la section distincte du présent document intitulé «offre de vente».

Introduction	4-13
Déclaration Atex	14
Choc & Vibration	15
Combinaisons	
P31 Mini	16
P32 Compact	17
P33 Standard	18
Dimensions	19
Filtres	
P31 Mini	20-21
P32 Compact	22-23
P33 Standard	24-25
Filtres coalescents & absorbants	
P31 Mini	26-27
P32 Compact	28-29
P33 standard	30-31
Régulateurs	
P31 Mini	32-33
Régulateurs associables P31 Mini	34-35
P32 Compact	36-37
Régulateurs semi-précision P32 Compact	38-39
Régulateurs associables P32 Compact	40-41
P33 Standard	42-43
Filtres / Régulateurs	
P31 Mini	44-45
P32 Compact	46-47
Semi-précision P32 Compact	48-49
P33 Standard	50-51
Lubrificateurs	
P31 Mini	52-53
P32 Compact	54-55
P33 Standard	56-57
Régulateurs proportionnels	
P31 Mini & P32 Compact	58-67
Vanne de sectionnement	68-69
Vanne à démarrage progressif	70-71
Combinés Vanne de sectionnement / Démarrage progressif	72-73
Electrovannes de commande	74-75
Combinés Vanne de sectionnement / Démarrage progressif - Directive Machine EN ISO 13849-1	76
Produits équipés avec capteur de pression	77
Vanne de refoulement de sécurité redondante	78-81
Vanne à boisseau sphérique / Vanne à tiroir	82
Blocs collecteurs	83
Capteurs de pression	84-85
Kits & Accessoires	
P31 Mini	86
P32 Compact	87
P33 Standard	88
Kits	89-91
Commutateur de pression PPS1	92-93
Guide de sécurité	94-95



Système de traitement d'air Parker Global

Mondial.
Économique.
Modulaire.



*La performance **partout** où vous en avez besoin.*

Le système de traitement d'air « Global » est disponible en trois tailles, en raccordement BSPP ou NPT.

Les filtres, régulateurs, filtres-régulateurs et lubrificateurs sont proposés avec de nombreuses options standard.

Les modules s'assemblent aisément en différentes configurations grâce aux éléments de liaison légers et brevetés.

www.parker.com/globalfrl

Un système complet



P31 Mini
Orifices 1/4"
Largeur du corps 40 mm



P32 Compact
1/4", 3/8" et 1/2"
Largeur du corps 60 mm



P33 Standard
1/2 et 3/4"
Largeur du corps 73 mm



Filtres

- Filtres à particules 5 µm, poussières 1,0 µm, coalescents 0,01 µm, et absorbants charbon actif
- Cuve transparente ou métallique avec purge manuelle ou automatique



Régulateurs

- Différentes versions : autonome, associable et électropneumatique
- Avec ou sans décompression



Filtres/Régulateurs

- Faible encombrement
- Mêmes options en standard que les filtres et les régulateurs



Lubrificateurs

- Débit d'huile proportionnel sur une grande plage de débits d'air
- Remplissage sous pression



Associations

- Faible encombrement
- Assemblage facile
- Nombreuses configurations possibles en standard



Accessoires

- Vannes de mise en pression progressive, de sectionnement, combinés mise en progression progressive et sectionnement
- Blocs collecteurs
- Vannes d'arrêt
- Kits de réparation, manomètres, etc.

Ensemble, nous pouvons alimenter vos applications en air propre et sec

De l'air propre et sec est une condition essentielle pour une longue durée de vie maximale, une grande qualité de produit et une disponibilité immédiate. Parker dispose de tous les éléments nécessaires pour optimiser les performances des systèmes pneumatiques.

De l'air propre et sec avec le système de traitement d'air Parker Global.

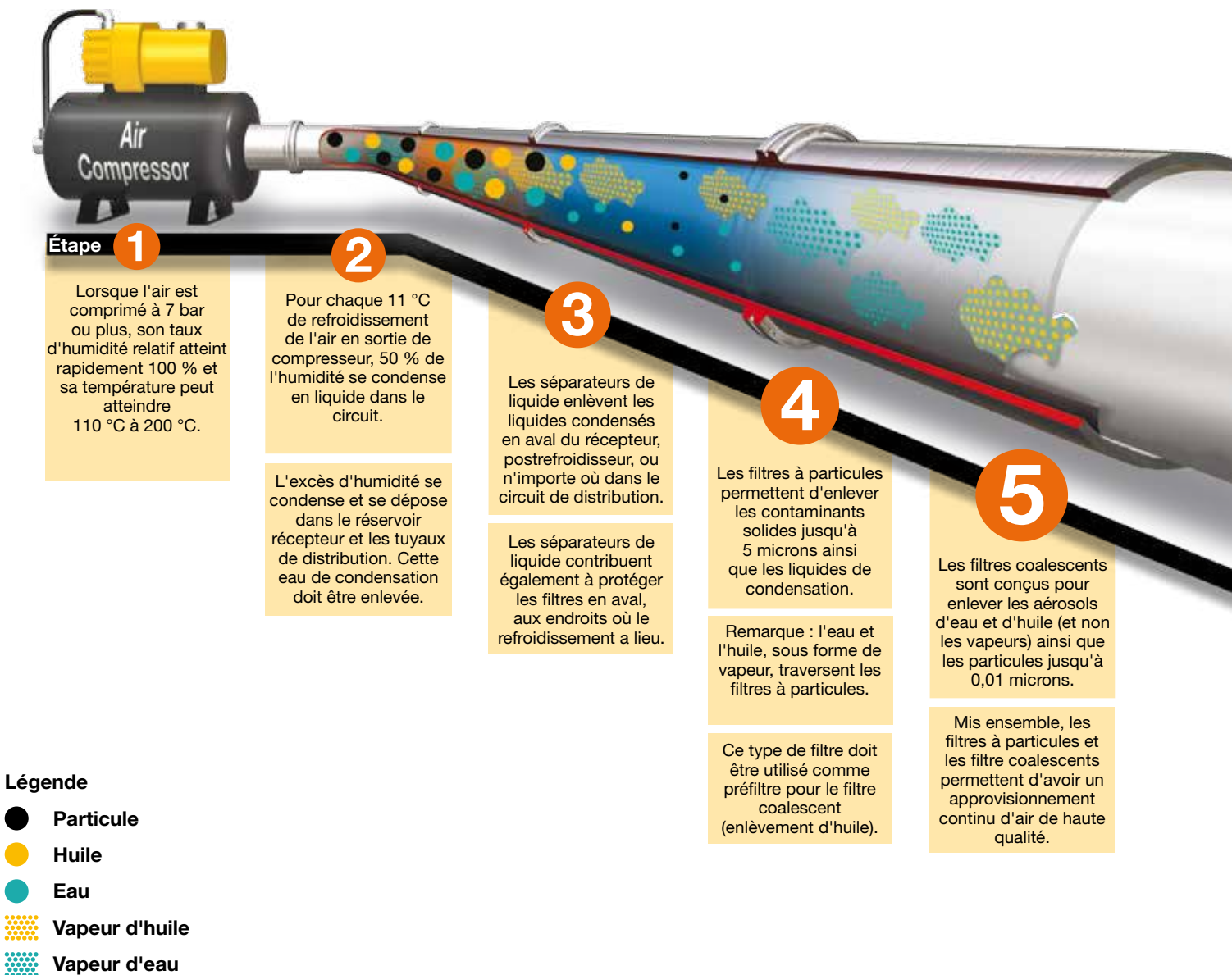

						
Étapes	1 2	3	4	5	6	7
Fonction	Compression	Séparation de liquide	Filtration particulaire	Filtration coalescente	Dessiccateurs	Séparation d'hydrocarbures
Application	Tous les systèmes pneumatiques	Les systèmes pneumatiques de base	Les systèmes pneumatiques de base	Les systèmes qui exigent une très haute qualité d'air	Les systèmes qui exigent de l'air à faible taux d'humidité	Les systèmes qui exigent de l'air de très haute qualité pour les applications critiques
Description	L'air qui sort du compresseur à 93 °C libère 95 % de son humidité dans la tuyauterie lorsqu'il refroidit à 38 °C	Enlève la contamination liquide et protège les filtres aux points de la tuyauterie de distribution où le refroidissement a lieu	Enlève les particules solides jusqu'à 5 microns et assure la séparation des contaminants liquides	Enlève les aérosols liquides et les particules submicroniques (mais pas les vapeurs) jusqu'à 0,01 micron	Enlève la vapeur d'eau du flux d'air. Le point de rosée est abaissé jusqu'à -40 °C (membrane) et -70 °C (dessiccateur)	Enlèvement des odeurs et des vapeurs résiduelles pour les besoins des applications critiques
Système de traitement d'air Parker Global	Fourni par le client	Séparateur de liquide P3TF	Filtres à particules P31, P32, P33	Filtres coalescents P31, P32, P33	Sécheurs à membrane P3XJ Dessiccateur à régénération P3TJ	Filtres (adsorbant) à charbon actif P31, P32, P33

De l'air propre et sec

6

Les sécheurs d'air abaissent le point de rosée de l'air en enlevant la vapeur d'eau, ce qui permet de fournir de l'air sec à l'application en aval.

7

Les vapeurs d'hydrocarbures et d'huile sont enlevées au moyen de filtres à charbon actif. Les hydrocarbures en suspension sont souvent des résidus d'huile pour compresseur.

Un système de traitement d'air entièrement modulaire

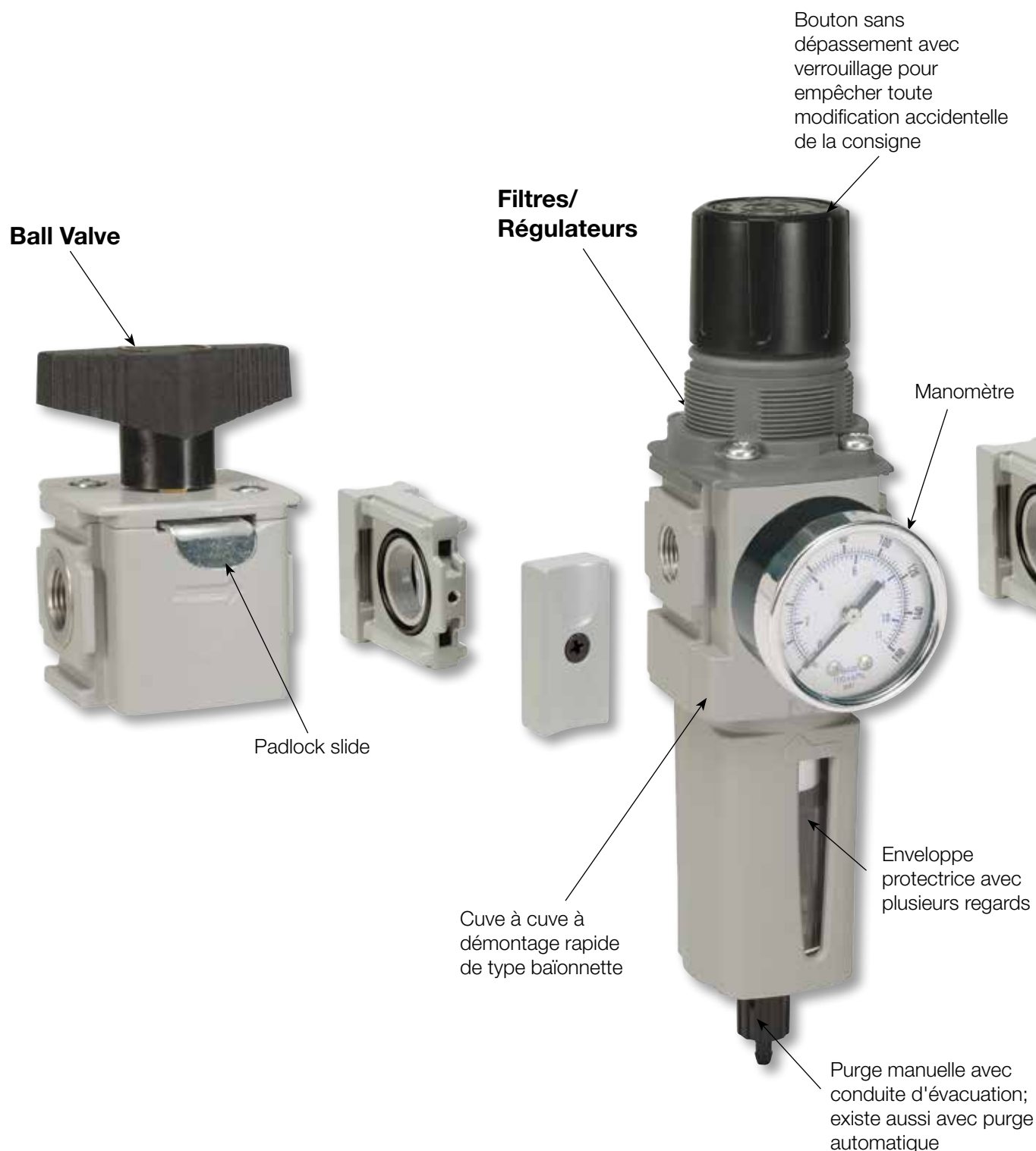



Traitement de l'air

P31 Mini

Largeur du corps 40 mm

Orifices 1/4"

Débits maximum : dm^3/s

Filtre	12
Coalesceur	3.6
Régulateur	32
Filtre/Régulateur	35
Lubrificateur	19

Points principaux :

- Indicateur intégré (gain de place)
- Régulateurs associables disponibles
- Vannes de sectionnement compatibles OSHA
- Vannes combinées mise en pression progressive / sectionnement rapide
- Régulateur électronique proportionnel



P32 Compact

Largeur du corps 60 mm

Orifices 1/4", 3/8" et 1/2"

Débits maximum : dm^3/s

Filtre	39
Coalesceur	17
Régulateur	78
Filtre/Régulateur	64
Lubrificateur	42

Points principaux :

- Régulateurs associables disponibles
- Vannes de sectionnement compatibles OSHA
- Vannes combinées mise en pression progressive / sectionnement rapide
- Régulateur électronique proportionnel



P33 Standard

Largeur du corps 73 mm

Orifices 1/2 et 3/4"

Débits maximum : dm^3/s

Filtre	40
Coalesceur	34
Régulateur	111
Filtre/Régulateur	108
Lubrificateur	71

Points principaux :

- Vannes de sectionnement compatibles OSHA
- Vannes de mise en pression progressive / sectionnement rapide (en taille P32 uniquement)
- Régulateur électronique proportionnel (en taille P32 uniquement)



Vannes et actionneurs

Produits complémentaires pour la gamme Mini

La gamme de FRL et d'accessoires P31 Mini sont compatibles avec ces distributeurs et actionneurs Parker.



ISYS micro



Moduflex taille 1



OSP



P1D



P1A

Produits complémentaires pour la gamme Compact

La gamme de FRL et d'accessoires P32 sont compatibles avec ces distributeurs et actionneurs Parker.



ISYS micro



ISYS HA / HB



P1D



OSP

Produits complémentaires pour la gamme Standard

La gamme de FRL et d'accessoires P33 sont compatibles avec ces distributeurs et actionneurs Parker.



ISYS taille 1



ISYS HA / HB



P1D



OSP

Systeme pneumatique complet

Régulateurs à orifices communs

- Plusieurs pressions de sortie (P2, P3, P4, etc.) pour une entrée commune (P1)
- Disponible en deux tailles P31 et P32
- Conception équilibrée pour une régulation précise de la pression
- Orifice de pression de sortie à l'avant et à l'arrière de l'unité.
- Gammes multiples de ressorts disponibles

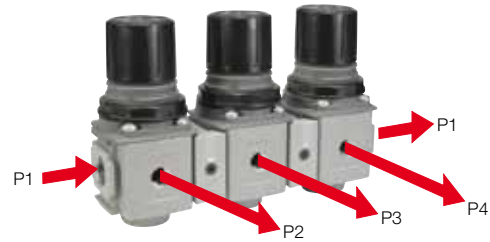

Régulateur proportionnel électronique

- Régulateur electro-pneumatique
- Contrôle des systèmes intégré
- Pression de sortie précise
- Réglages des microparamètres
- Paramètres des E/S sélectionnables
- Échappement rapide à plein débit
- Affichage numérique (DEL) de la pression de sortie
- Consommation d'air nulle au repos
- Plusieurs possibilités de montage
- Protection jusqu'à IP65



Série Mini P31P



Série Compact P32P

Régulateur et Filtre/Régulateur de semi-précision

- Disponible dans la série P32 compact
- Sensibilité de réglage fin
- Bonne répétabilité et perte de charge minimale
- Bonne capacité de débit
- Bouton gris clair pour une identification facile



Kit d'inviolabilité optionnel

- Facilite l'inviolabilité permanente des unités Régulateur et Filtre / Régulateur
- Partie noire articulée serrée sur le bouton de commande et verrouillée après avoir fait coulisser le capot dessus
- Un autre permet un verrouillage / consignation amovible - Quatre emplacements pour la consignation par cadenas - La charnière de verrouillage sécurise le bouton existant via un capot jaune qui est coulissé par-dessus



Options Additionnelles (consulter l'usine pour la disponibilité)

- Poignée en T (P32 seulement)



- Préréglage

- Préréglage et inviolabilité



- Limiteur de pression

Guide des applications

FRL à distributeur : Le tableau ci-dessous contient des recommandations pour bien choisir les unités de traitement d'air Global Parker en fonction du nombre et de la taille des distributeurs dans une application générale.

	P31 Mini				P32 Compact				P33 Standard							
	Nombre de distributeurs actionnés simultanément															
	1	2	3	4	5	6	7	8	9	10	11	12	13	14	15	16
Moduflex 1	Yellow	Yellow	Yellow	Yellow	Yellow	Green	Green	Green	Green	Green	Green	Green	Green	Green	Green	Green
ISYS micro	Yellow	Yellow	Yellow	Yellow	Yellow	Green	Green	Green	Green	Green	Green	Green	Green	Green	Green	Green
HB / Viking Xtreme	Yellow	Yellow	Yellow	Yellow	Yellow	Green	Green	Green	Green	Green	Green	Green	Green	Green	Green	Green
Moduflex 2	Yellow	Yellow	Yellow	Yellow	Yellow	Yellow	Yellow	Yellow	Yellow	Yellow	Yellow	Yellow	Yellow	Yellow	Yellow	Yellow
HA / Global ISO	Yellow	Yellow	Yellow	Yellow	Yellow	Yellow	Yellow	Yellow	Yellow	Yellow	Yellow	Yellow	Yellow	Yellow	Yellow	Yellow
Voir les unités FRL Parker pour les grands diamètres																

Actionneur à FRL : Le tableau ci-dessous contient des recommandations pour bien choisir les unités de traitement d'air Global Parker en fonction de la taille du vérin. Si la longueur du tube dépasse 2 m, choisissez le diamètre de tube immédiatement supérieur à celui qui est proposé. Le tableau suppose une vitesse de vérin maximale de 0,5 m/s.

Diam. vérin mm	Alésage vérin															
	5	10	16	20	25	28	32	40	45	50	63	75	80	100		
Diam. tube mm	Diam. ext. tube															
	4	4	4	6	6	6	6	8	8	8	10	10	12	12		
Nombre de vérins actionnés en même temps	1	Yellow	Yellow	Yellow	Yellow	Yellow	Yellow	Yellow	Yellow	Yellow	Yellow	Yellow	Yellow	Yellow	Yellow	Yellow
	2	Yellow	Yellow	Yellow	Yellow	Yellow	Yellow	Yellow	Yellow	Yellow	Yellow	Yellow	Yellow	Yellow	Yellow	Yellow
	3	Yellow	Yellow	Yellow	Yellow	Yellow	Yellow	Yellow	Yellow	Yellow	Yellow	Yellow	Yellow	Yellow	Yellow	Yellow
	4	Yellow	Yellow	Yellow	Yellow	Yellow	Yellow	Yellow	Yellow	Yellow	Yellow	Yellow	Yellow	Yellow	Yellow	Yellow
	5	Yellow	Yellow	Yellow	Yellow	Yellow	Yellow	Yellow	Yellow	Yellow	Yellow	Yellow	Yellow	Yellow	Yellow	Yellow
	6	Yellow	Yellow	Yellow	Yellow	Yellow	Yellow	Yellow	Yellow	Yellow	Yellow	Yellow	Yellow	Yellow	Yellow	Yellow
	7	Yellow	Yellow	Yellow	Yellow	Yellow	Yellow	Yellow	Yellow	Yellow	Yellow	Yellow	Yellow	Yellow	Yellow	Yellow
	8	Yellow	Yellow	Yellow	Yellow	Yellow	Yellow	Yellow	Yellow	Yellow	Yellow	Yellow	Yellow	Yellow	Yellow	Yellow
	9	Yellow	Yellow	Yellow	Yellow	Yellow	Yellow	Yellow	Yellow	Yellow	Yellow	Yellow	Yellow	Yellow	Yellow	Yellow
	10	Yellow	Yellow	Yellow	Yellow	Yellow	Yellow	Yellow	Yellow	Yellow	Yellow	Yellow	Yellow	Yellow	Yellow	Yellow
P31 Mini				P32 Compact				P33 Standard				Voir les unités FRL Parker pour les grands diamètres				

Remarque : Les données ci-dessus n'ont qu'une valeur indicative. La taille et le débit doivent aussi être pris en considération.



DÉCLARATION



No **Parker Hannifin Manufacturing
Austria GmbH**
Badener Straße 12
2700 Wiener Neustadt
Austria

Produit	Séries	Catégorie
Filtre*	P31FB, P32FB, P33FA	pour zone 1, 21
Régulateur	P31RB, P32RB, P33RA	pour zone 1, 21
Filtre/Régulateur*	P31EB, P32EB, P33EA	pour zone 1, 21
Lubrificateur*	P31LB, P32LB, P33LA	pour zone 1, 21
Vanne à boisseau et vanne à tiroir	P31VB, P32VB, P33VB	pour zone 1, 21
Collecteur	P31MA, P32MA, P33MA	pour zone 1, 21

Pour les électrovannes livrées séparément

Vanne de démarrage progressif et de sectionnement	P31TA, P32TA	pour zone 1, 21
Vanne de démarrage progressif	P31SA, P32SA	pour zone 1, 21
Vanne de sectionnement	P31DA, P32DA	pour zone 1, 21

*Filtre, filtre/régulateur et lubrificateur : cette évaluation concerne les produits équipés d'un bol métallique uniquement.

Suite à l'évaluation des risques d'inflammation des produits non électriques mentionnés ci-dessus et conformément aux spécifications de la norme EN 13463-1:2009, il a été établi que ces équipements ne présentent aucune source d'inflammation propre et ils ne sont donc pas soumis à la directive 94/9/EC.

Les produits peuvent être utilisés dans un environnement Groupe II Catégorie 2 si la conformité avec la Directive ATEX et les conditions suivantes sont respectées :

- L'installation et l'entretien du produit doivent être pris en charge par un personnel qualifié.
- Ne pas effectuer le montage du produit dans des zones où des chocs peuvent se produire.
- Des filtres doivent être utilisés afin de limiter l'introduction de particules et retenir les particules émises lors du fonctionnement.
- L'alimentation en air doit être conforme à la norme de qualité ISO 8573-1:2010, classe 3.4.3.
- La température de service maximale indiquée sur l'étiquette du produit doit être respectée.
- **AVERTISSEMENT** – Une pression pulsatoire et/ou un circuit fermé peuvent produire de la chaleur.
- Le dépôt de poussières présent sur le produit ne doit pas excéder 5 mm d'épaisseur.
Consultez la fiche technique pour les surfaces plastiques.
L'unité doit être reliée à la terre via la conduite d'alimentation en air comprimé.
- L'unité ne doit pas entrer en contact avec des solvants liquides, acides ou alcalins.
Consultez la fiche technique pour connaître la liste des produits chimiques incompatibles identifiés.
Le nettoyage du produit doit être entrepris conformément aux méthodes employées au sein d'une zone ATEX, en utilisant de préférence de l'eau et un savon doux ou des produits antistatiques.
- **Régulateurs, filtres/Régulateurs :**
N'utilisez pas de régulateurs ni de filtres/régulateurs dans des systèmes susceptibles de provoquer des vibrations en leur sein.
- **Électrovannes :**
Elles sont adaptées à une utilisation dans un environnement ATEX Groupe II Catégorie 2 dans la mesure où les électrovannes intégrées sont certifiées ATEX.
- Fiche technique disponible sur demande.

Approuvé par :

Directeur de l'ingénierie – Air Preparation EMEA

Validation conforme aux applications dans le domaine du transport



Comme on peut s'y attendre de la part d'un membre de la RIA (Rail Industry Association), nos solutions de traitement d'air Parker Global sont conformes aux normes et aux spécifications de test, permettant ainsi aux systèmes Parker Global d'être validés et utilisés dans un large éventail d'applications ferroviaires.



Railway Industry Association

Positions des supports en T lors de l'utilisation de plusieurs unités

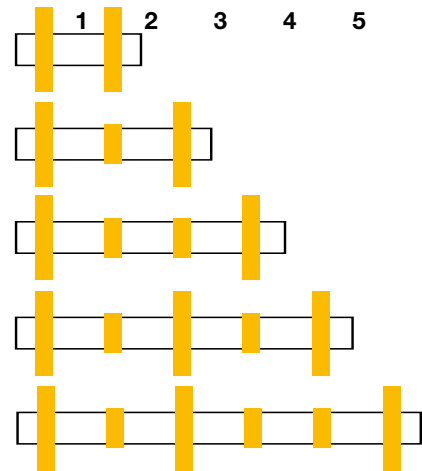

CEI/ICE 61373 1999-1 Catégorie 2 (BS EN 61373:1999)

Recommandations de montage/fixation pour les applications dans le domaine du transport

- L'utilisation d'un kit de blocs de raccordement et d'un kit de montage en T est vivement recommandée (les équerres ou kits de montage en L sont à proscrire dans les applications ferroviaires)
- Pour une sécurité renforcée, il est conseillé d'appliquer un adhésif résistant aux vibrations sur les vis du support de montage du bloc de raccordement.
- Les orifices d'entrée (P1) et de sortie (P2) doivent toujours disposer d'une fixation via un support en T afin d'éliminer toute contrainte pouvant provoquer la rupture du produit
- Les supports en L sont à proscrire dans les applications ferroviaires



Schéma fourni à titre d'illustration seulement

Combinaisons courantes: Pression primaire 10 bar (145 psig), pression secondaire 6,3 bar (91,3 psig), perte de charge 1 bar (14,5 psig).



Configurations Filtre + Régulateur + Lubrificateur, cuve plastique

filtrant 5 µ élément, 8 bar (116 psig) Régulateur + manomètre et 2 équerres en T pour fixation murale

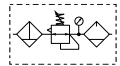

Taille orifice	Débit		Echappement manuel	Poids	Purge semi-auto	Poids
1/4"	13 dm³/s	27 (scfm)	P31CB12GEMNTLNW	0.46 kg (1.01 lbs)	P31CB12GEBNTLNW	0.46 kg (1.01 lbs)



Configurations Filtre / Régulateur + Lubrificateur, cuve plastique

filtrant 5 µ élément, 8 bar (116 psig) Régulateur + manomètre et 1 équerre en T pour fixation murale

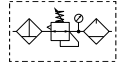

Taille orifice	Débit		Echappement manuel	Poids	Purge semi-auto	Poids
1/4"	14 dm³/s	28 (scfm)	P31CA12GEMNTLNW	0.35 kg (0.77 lbs)	P31CA12GEBNTLNW	0.35kg (0.77 lbs)



Configurations Vanne à boisseau sphérique + Filtre / Régulateur + Lubrificateur, cuve plastique

filtrant 5 µ élément, 8 bar (116 psig) Régulateur + manomètre et équerre de fixation murale

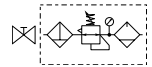

Taille orifice	Débit		Echappement manuel	Poids	Purge semi-auto	Poids
1/4"	14 dm³/s	28 (scfm)	P31QA12GEMNTLNW	0.35 kg (0.77 lbs)	P31QA12GEBNTLNW	0.35kg (0.77 lbs)



Configurations Vanne à boisseau sphérique + Filtre / Régulateur + Cuve plastique

filtrant 5 µ élément, Régulateur 8 bar + manomètre et équerre de fixation murale

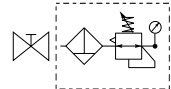

Taille orifice	Débit		Echappement manuel	Poids	Purge semi-auto	Poids
1/4"	14 dm³/s	28 (scfm)	P31QN12GEMNTW	0.4 kg (0.88 lbs)	P31QN12GEBNTW	0.4 kg (0.88 lbs)

P 3 1					E		N		L N	W
Combinaison		Orifice		Taille orifice		Type		Gamme de réglage		Ajouter seulement pour les options avec Lubrificateur
Configuration	C	BSPP	1	1/4	2	Echappement manuel	M	Avec manomètre carré		
Arrêt + Combi ¹	Q	NPT	9			Purge semi-auto	B	2 bar *, 0,2 MPa	V	
Combinaison type		Type de cuve						4 bar, 0,4 MPa	S	
F/R+L	A	Cuve plastique avec visualisation	G					8 bar **, 0,8 MPa	T	
F+R+L	B	Cuve métal sans visualisation	M					Sans jauge		
F/R	N							2 bar	Y	
								4 bar	L	
								8 bar	N	
								16 bar	H	

Note: Les types de cuve sont les mêmes pour chaque composant

Exemple: Si un "G" est précisé pour un F+L, les deux unités auront une cuve plastique avec visualisation.

* Unités fournies avec manomètre 0-4 bar,
** Unités fournies avec manomètre 0-10 bar,
¹ Option non disponible avec F+R+L
Manomètres (Bar) adaptés au BSPP
Manomètres (PSI) adaptés au NPT

Combinaisons courantes: Pression primaire 10 bar (145 psig), pression secondaire 6,3 bar (91,3 psig), perte de charge 1 bar (14,5 psig).



Configurations Filtre + Régulateur + Lubrificateur, cuve plastique filtrant 5 µ élément, 8 bar (116 psig) Régulateur + manomètre et équerre de fixation murale et 2 équerres en T



Taille orifice	Débit		Echappement manuel	Poids	Echappement auto	Poids
1/4"	20 dm³/s	42 (scfm)	P32CB12GEMNGLNW	1.29 kg (2.84 lbs)	P32CB12GEANGLNW	1.29 kg (2.84 lbs)
3/8"	32 dm³/s	68 (scfm)	P32CB13GEMNGLNW	1.29 kg (2.84 lbs)	P32CB13GEANGLNW	1.29 kg (2.84 lbs)
1/2"	40 dm³/s	85 (scfm)	P32CB14GEMNGLNW	1.29 kg (2.84 lbs)	P32CB14GEANGLNW	1.29 kg (2.84 lbs)



Configurations Filtre / Régulateur + Lubrificateur, cuve plastique filtrant 5 µ élément, 8 bar (116 psig) Régulateur + manomètre et 1 équerre en T pour fixation murale



Taille orifice	Débit		Echappement manuel	Poids	Echappement auto	Poids
1/4"	22 dm³/s	45 (scfm)	P32CA12GEMNGLNW	1.03 kg (2.27 lbs)	P32CA12GEANGLNW	1.03 kg (2.27 lbs)
3/8"	33 dm³/s	70 (scfm)	P32CA13GEMNGLNW	1.03 kg (2.27 lbs)	P32CA13GEANGLNW	1.03 kg (2.27 lbs)
1/2"	43 dm³/s	90 (scfm)	P32CA14GEMNGLNW	1.03 kg (2.27 lbs)	P32CA14GEANGLNW	1.03 kg (2.27 lbs)

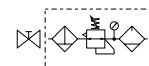

Configurations Vanne à boisseau sphérique + Filtre / Régulateur + Lubrificateur, cuve plastique filtrant 5 µ élément, 8 bar (116 psig) Régulateur + manomètre et équerre de fixation murale



Taille orifice	Débit		Echappement manuel	Poids	Echappement auto	Poids
3/8"	33 dm³/s	70 (scfm)	P32QA13GEMNGLNW	1.03 kg (2.27 lbs)	P32QA13GEANGLNW	1.03 kg (2.27 lbs)
1/2"	43 dm³/s	90 (scfm)	P32QA14GEMNGLNW	1.03 kg (2.27 lbs)	P32QA14GEANGLNW	1.03 kg (2.27 lbs)

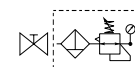

Configurations Vanne à boisseau sphérique + Filtre / Régulateur + Cuve plastique filtrant 5 µ élément, Régulateur 8 bar + manomètre et équerre de fixation murale



Taille orifice	Débit		Echappement manuel	Poids	Echappement auto	Poids
3/8"	33 dm³/s	70 (scfm)	P32QN13GEMNGW	1.1 kg (2.42 lbs)	P32QN13GEANGW	1.1 kg (2.42 lbs)
1/2"	43 dm³/s	90 (scfm)	P32QN14GEMNGW	1.1 kg (2.42 lbs)	P32QN14GEANGW	1.1 kg (2.42 lbs)

P 3 2					E		N		LN	W
Combinaison		Orifice		Taille orifice		Type		Gamme de réglage		Ajouter seulement pour les options avec Lubrificateur
Configuration	C	BSPP	1	1/4	2	purge auto	A	Avec manomètre rond		
Arrêt + Combi ¹	Q	NPT	9	3/8	3	purge manuelle	M	0-2 bar; 0-30 psi; 0.2 MPa	Z	
				1/2	4			4 bar; 60 psi; 0.4 MPa	M	
								8 bar; 125 psi; 0.8 MPa	G	
								Sans manomètre		
								2 bar	Y	
								4 bar	L	
								8 bar	N	
								16 bar	H	
Combinaison type		Type de cuve								
F/R+L	A	Cuve plastique avec visualisation	G							
F+R+L	B	Cuve en métal avec jauge visuelle	M							
F/R	N									

¹ Option non disponible avec F+R+L et taille orifice 1/4" (2)

Note: Les types de cuve sont les mêmes pour chaque composant
Exemple: Si un "G" est précisé pour un F+L, les deux unités auront une cuve plastique avec visualisation.

Combinaisons courantes: Pression primaire 10 bar (145 psig), pression secondaire 6,3 bar (91,3 psig), perte de charge 1 bar (14,5 psig).

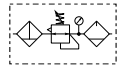

Configurations Filtre + Régulateur + Lubrificateur, cuve plastique filtrant 5 µ élément, 8 bar (116 psig) Régulateur + manomètre et 2 équerres en T pour fixation murale

Taille orifice	Débit		Echappement manuel	Poids	Echappement auto	Poids
1/2"	43 dm³/s	90 (scfm)	P33CB14GEMNGLNW	1.84 kg (4.06 lbs)	P33CB14GEANGLNW	1.84 kg (4.06 lbs)
3/4"	52 dm³/s	110 (scfm)	P33CB16GEMNGLNW	1.84 kg (4.06 lbs)	P33CB16GEANGLNW	1.84 kg (4.06 lbs)

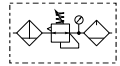

Configurations Filtre / Régulateur + Lubrificateur, cuve plastique filtrant 5 µ élément, 8 bar (116 psig) Régulateur + manomètre et 1 équerre en T pour fixation murale

Taille orifice	Débit		Echappement manuel	Poids	Echappement auto	Poids
1/2"	52 dm³/s	110 (scfm)	P33CA14GEMNGLNW	1.51 kg (3.33 lbs)	P33CA14GEANGLNW	1.51 kg (3.33 lbs)
3/4"	71 dm³/s	150 (scfm)	P33CA16GEMNGLNW	1.51 kg (3.33 lbs)	P33CA16GEANGLNW	1.51 kg (3.33 lbs)

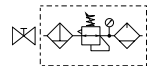

Configurations Vanne à boisseau sphérique + Filtre / Régulateur + Lubrificateur, cuve plastique filtrant 5 µ élément, 8 bar (116 psig) Régulateur + manomètre et équerre de fixation murale

Taille orifice	Débit		Echappement manuel	Poids	Echappement auto	Poids
1/2"	52 dm³/s	110 (scfm)	P33QA14GEMNGLNW	1.51 kg (3.33 lbs)	P33QA14GEANGLNW	1.51 kg (3.33 lbs)
3/4"	71 dm³/s	150 (scfm)	P33QA16GEMNGLNW	1.51 kg (3.33 lbs)	P33QA16GEANGLNW	1.51 kg (3.33 lbs)

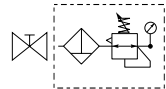

Configurations Vanne à boisseau sphérique + Filtre / Régulateur + Cuve plastique filtrant 5 µ élément, Régulateur 8 bar + manomètre et équerre de fixation murale

Taille orifice	Débit		Echappement manuel	Poids	Echappement auto	Poids
1/2"	52 dm³/s	110 (scfm)	P33QN14GEMNGW	1.7 kg (3.75 lbs)	P33QN14GEANGW	1.7 kg (3.75 lbs)
3/4"	71 dm³/s	150 (scfm)	P33QN16GEMNGW	1.7 kg (3.75 lbs)	P33QN16GEANGW	1.7 kg (3.75 lbs)

P 33						E		N		L N	W
Combinaison		Orifice		Taille orifice		Type		Gamme de réglage		Ajouter seulement pour les options avec Lubrificateur	
Configuration C		BSPP 1		1/2 4		purge auto A		Avec manomètre rond			
Arrêt + Combi ¹ Q		NPT 9		3/4 6		purge manuelle M		0-2 bar; 0-30 psi; 0.2 MPa Z			
								4 bar; 60 psi; 0.4 MPa M			
								8 bar; 125 psi; 0.8 MPa G			
¹ Option non disponible avec F+R+L											
Combinaison type		Type de cuve									
F/R+L A		Cuve plastique avec visualisation G									
F+R+L B		Cuve en métal avec jauge visuelle S									
F/R N											
						Note: Les types de cuve sont les mêmes pour chaque composant					
						Exemple: Si un "G" est précisé pour un F+L, les deux unités auront une cuve plastique avec visualisation.					

Combinaisons courantes - Encombrement mm (inches)

P31C

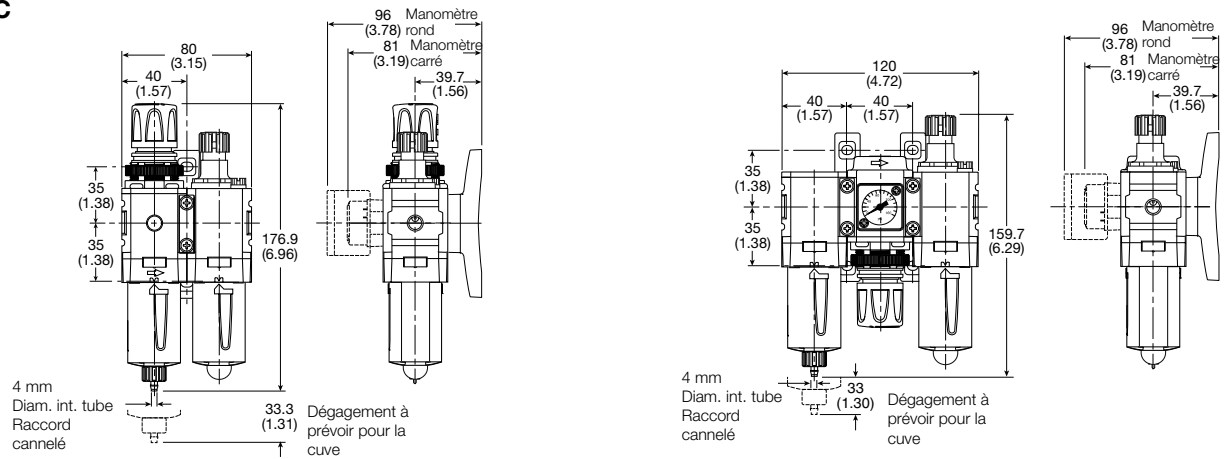

P32C

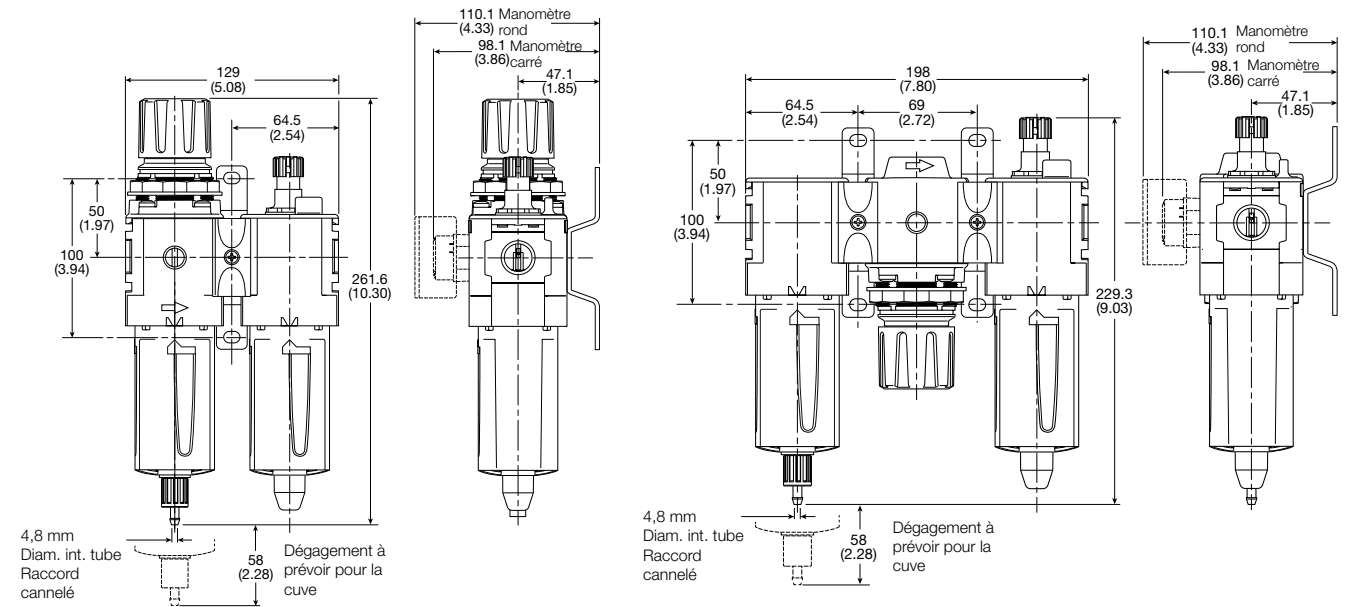

P33C

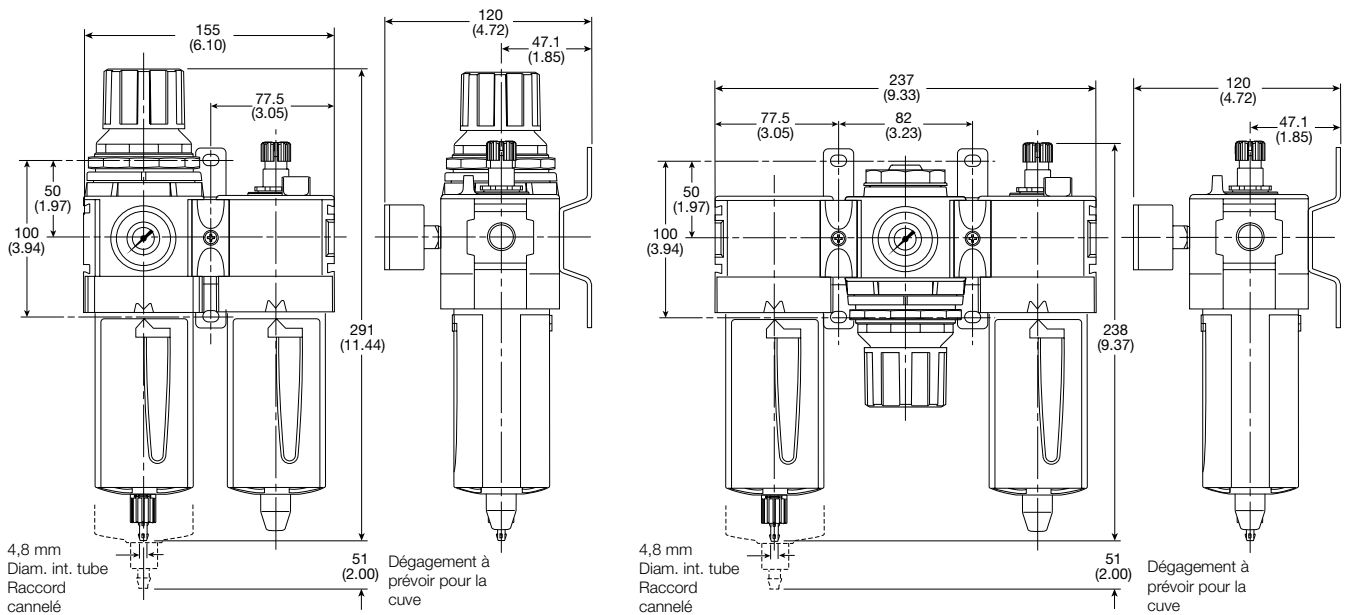

Mini Filtre à particules - P31



Symboles

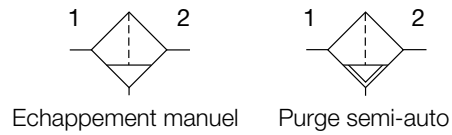

- Orifices 1/4" intégré (NPT & BSPP)
- Haut Rendement 5 microns Élément en standard
- Excellente efficacité d'élimination de l'eau
- Construction en aluminium robuste mais légère
- Opération d'une seule main pour le changement facile de la cartouche
- Verrouillage positif à baïonnette pour assurer un montage correct et sûr

Options:

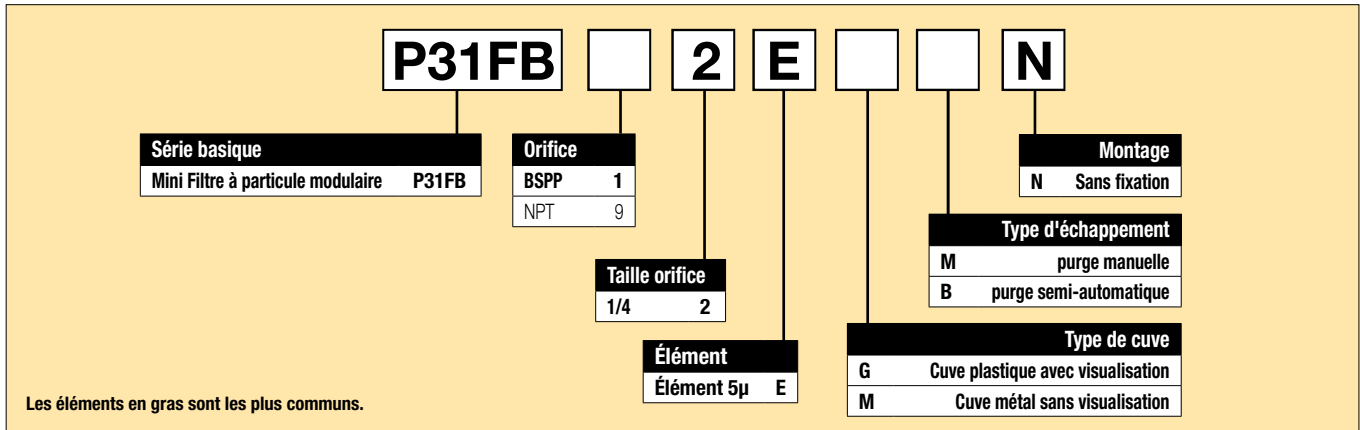

Taille orifice	Description	Débit† dm³/s (scfm)	Max. bar (psig)	Hauteur mm (pouces)	Largeur mm (pouces)	Profondeur mm (pouces)	Référence†
1/4"	Cuve plastique - Purge manuelle	12 (25)	10 (150)	124.8 (4.91)	40 (1.58)	40 (1.58)	P31FB12EGMN
1/4"	Cuve plastique - Purge semi-automatique	12 (25)	10 (150)	119.6 (4.71)	40 (1.58)	40 (1.58)	P31FB12EGBN
1/4"	Cuve métal - Purge manuelle	12 (25)	17 (250)	124.8 (4.91)	40 (1.58)	40 (1.58)	P31FB12EMMN
1/4"	Cuve métal - Purge semi-automatique	12 (25)	17 (250)	119.6 (4.71)	40 (1.58)	40 (1.58)	P31FB12EMBN

† Références standards en gras. Pour d'autres modèles se référer au tableau d'options ci-dessus.

‡ Débit avec 6,3 bar (91,3 psig) de pression d'entrée et 0,34 (4,9 psig) de chute de pression.

Spécifications

Capacité de débit*	1/4	12 dm ³ /s
Fonctionnement température	Cuve plastique	-10 °C à 52 °C
	Cuve métal	-10 °C à 65,5 °C
Alimentation max. pression	Cuve plastique	10 bar
	Cuve métal	17 bar
Filtration standard		5 microns
Rétention utile		12 cm ³
Taille orifice	BSPP / NPT	1/4
Poids		0,11 kg

* Pression primaire 6,3 bar. Perte de charge 0,34 bar.

Qualité de l'air:

conforme ISO 8573-1: 1991 Class 3 (Particules)
pour ISO 8573-1: 2001 Class 6 (Particules)

Caractéristiques matériel

Corps	Aluminium
Couvercle	ABS
Cuve	Polycarbonate
Enveloppe protectrice de cuve	Nylon
Fixation élément filtrant	Acétal
Chicane	Acétal
Élément filtrant	Polyéthylène fritté
Joints	Nitrile

Courbes de débit

Filtre 1/4

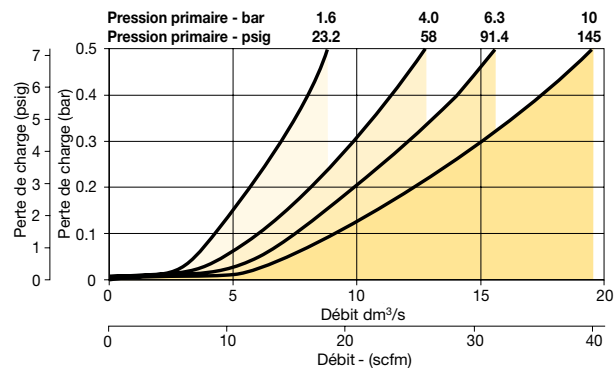

Dimensions mm (inches)

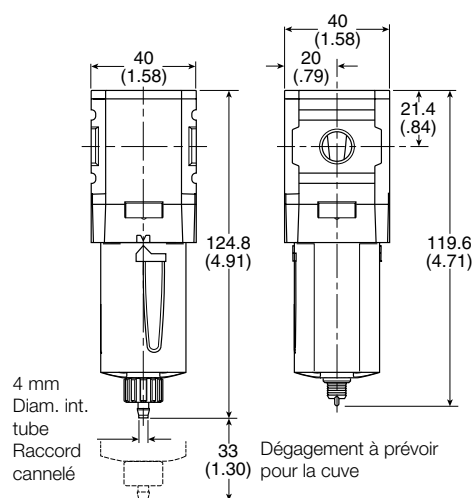

Echappement manuel

Purge semi-auto

Kits d'entretien et de réparation

Cuve plastique avec visualisation & purge manuelle	P31KB00BGM
Cuve métallique sans jauge visuelle & purge auto	P31KB00BMM
Cuve plastique avec surveillance & purge semi-auto	P31KB00BGB
Cuve métallique sans jauge visuelle & purge semi-auto	P31KB00BMB
Élément filtrant particule 5μ	P31KA00ESE
Support en C (s'adapte sur le corps)	P31KA00MW
Support en T avec élément de liaison	P31KA00MT
Élément de liaison	P31KA00CB

Filter compact à particules - P32

Symboles

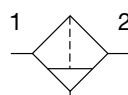

Echappement manuel

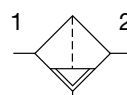

Echappement auto

- Orifices 1/4", 3/8" ou 1/2" intégré (NPT & BSPP)
- Haut Rendement 5 micron Elément en standard
- Excellente efficacité d'élimination de l'eau
- Construction en aluminium robuste mais légère
- Verrouillage positif à baionnette pour assurer un montage correct et sûr

Options:

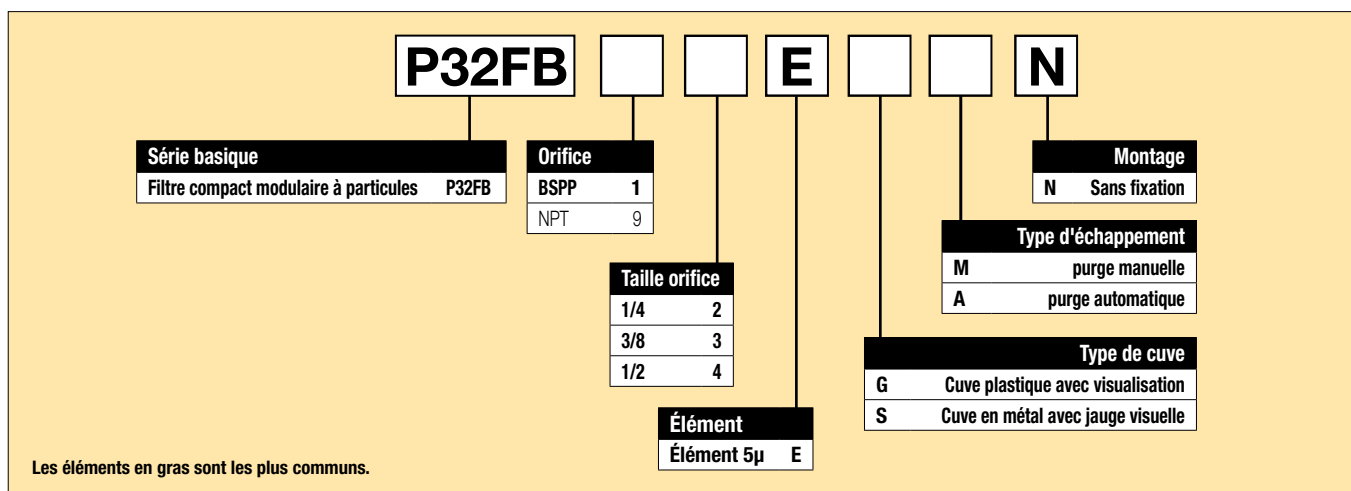

Taille orifice	Description	Débit† dm³/s (scfm)	Max. bar (psig)	Hauteur mm (pouces)	Largeur mm (pouces)	Profondeur mm (pouces)	Référence†
1/4"	Cuve plastique - Purge manuelle	24 (50)	10 (150)	190.3 (7.49)	60 (2.36)	60 (2.36)	P32FB12EGMN
1/4"	Cuve plastique - Purge automatique	24 (50)	10 (150)	184.3 (7.26)	60 (2.36)	60 (2.36)	P32FB12EGAN
1/4"	Cuve métal - Purge manuelle	24 (50)	17 (250)	190.3 (7.49)	60 (2.36)	60 (2.36)	P32FB12ESMN
1/4"	Cuve métal - Purge automatique	24 (50)	17 (250)	184.3 (7.26)	60 (2.36)	60 (2.36)	P32FB12ESAN
3/8"	Cuve plastique - Purge manuelle	37 (78)	10 (150)	190.3 (7.49)	60 (2.36)	60 (2.36)	P32FB13EGMN
3/8"	Cuve plastique - Purge automatique	37 (78)	10 (150)	184.3 (7.26)	60 (2.36)	60 (2.36)	P32FB13EGAN
3/8"	Cuve métal - Purge manuelle	37 (78)	17 (250)	190.3 (7.49)	60 (2.36)	60 (2.36)	P32FB13ESMN
3/8"	Cuve métal - Purge automatique	37 (78)	17 (250)	184.3 (7.26)	60 (2.36)	60 (2.36)	P32FB13ESAN
1/2"	Cuve plastique - Purge manuelle	39 (82)	10 (150)	190.3 (7.49)	60 (2.36)	60 (2.36)	P32FB14EGMN
1/2"	Cuve plastique - Purge automatique	39 (82)	10 (150)	184.3 (7.26)	60 (2.36)	60 (2.36)	P32FB14EGAN
1/2"	Cuve métal - Purge manuelle	39 (82)	17 (250)	190.3 (7.49)	60 (2.36)	60 (2.36)	P32FB14ESMN
1/2"	Cuve métal - Purge automatique	39 (82)	17 (250)	184.3 (7.26)	60 (2.36)	60 (2.36)	P32FB14ESAN

† Références standards en gras. Pour d'autres modèles se référer au tableau d'options ci-dessus.

‡ Débit avec 6,3 bar (91,3 psig) de pression d'entrée et 0,34 (4,9 psig) de chute de pression.

Spécifications

Capacité de débit*	1/4	24 dm³/s
	3/8	37 dm³/s
	1/2	39 dm³/s
Fonctionnement température	Cuve plastique	-25 °C à 52 °C
	Cuve métal	-25 °C à 65,5 °C
Alimentation max. pression	Cuve plastique	10 bar
	Cuve métal	17 bar
Filtration standard		5 microns
Rétention utile**		51 cm³
Taille orifice	BSPP / NPT	1/4, 3/8, 1/2
Poids		0,28 kg

* Pression primaire 6,3 bar. Perte de charge 0,34 bar.

**La rétention utile correspond au volume de la zone calme en dessous de la chicane.

Qualité de l'air:

conforme ISO 8573-1: 1991 Class 3 (Particules)
pour ISO 8573-1: 2001 Class 6 (Particules)

Caractéristiques matériel

Corps		Aluminium
Couvercle		ABS
Cuves	Cuve plastique	Polycarbonate
	Cuve métal	Aluminium
Enveloppe protectrice de cuve		Nylon
Défecteur		Polypropylène
Fixation de l'élément filtrant/Chicane		Acétal
Élément filtrant		Polyéthylène fritté
Joint	Cuve plastique	Nitrile
	Cuve métal	Nitrile
Visualisation de niveau	Cuve métal	Nylon

Dimensions mm (inches)

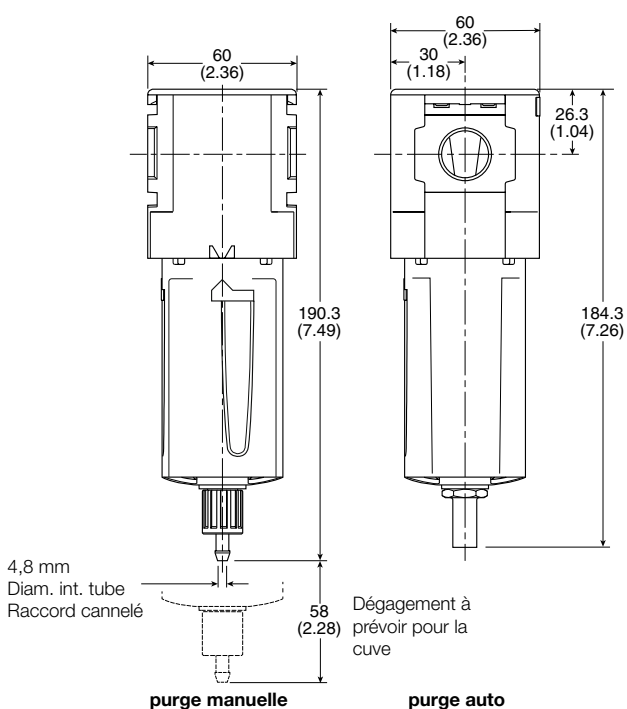

Courbes de débit

P32FB Filtre 1/4

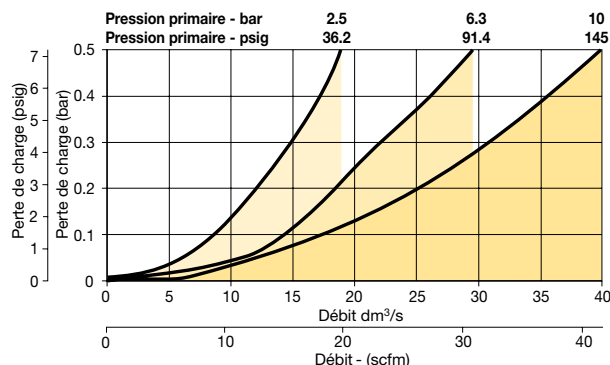

P32FB Filtre 3/8

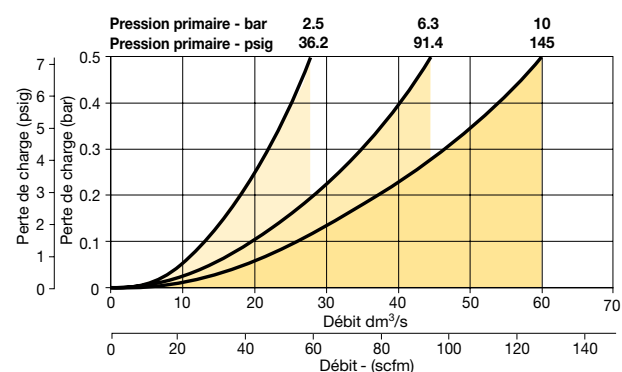

P32FB Filtre 1/2

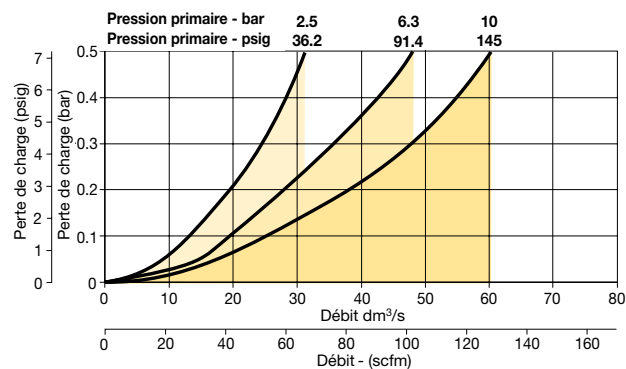

Kits d'entretien et de réparation

Cuve plastique avec visualisation & purge manuelle	P32KB00BGM
Cuve métallique sans jauge visuelle & purge manuelle	P32KB00BSM
Purge automatique	P32KA00DA
Élément filtrant particule 5µ	P32KA00ESE
Support en L (s'adapte sur le corps)	P32KA00ML
Support en T (s'adapte sur l'élément de liaison)	P32KA00MB
Support en T avec élément de liaison	P32KA00MT
Élément de liaison	P32KA00CB

Filtere à particule standard - P33



Symboles

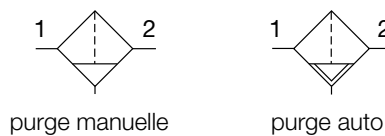

- Orifices 1/2" ou 3/4" intégré (NPT & BSPP)
- Haut Rendement 5 microns Élément en standard
- Excellente efficacité d'élimination de l'eau
- Construction en aluminium robuste mais légère
- Verrouillage positif à baïonnette pour assurer un montage correct et sûr

Options:

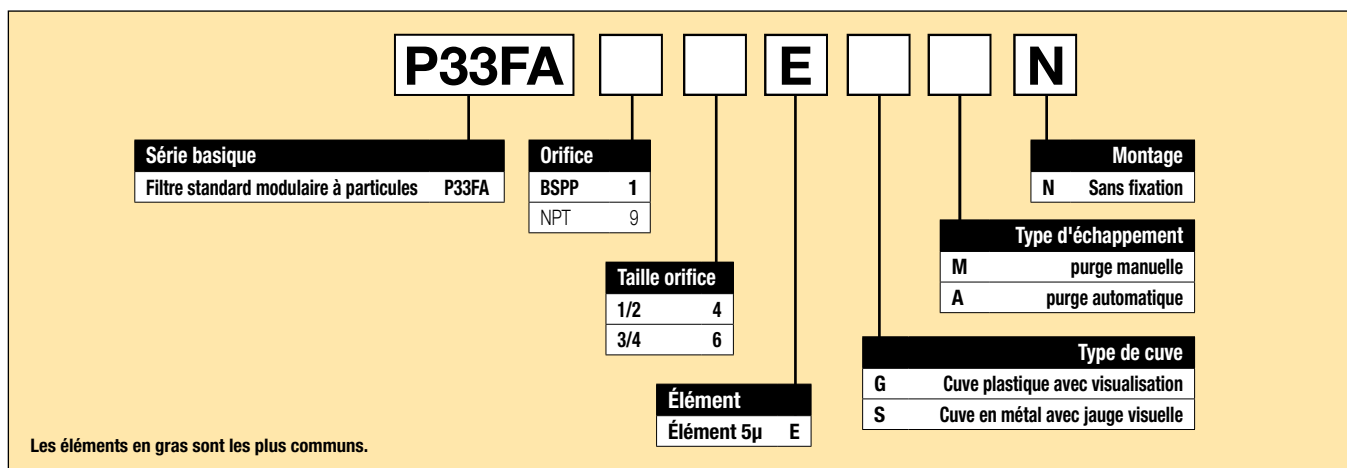

Taille orifice	Description	Débit† dm³/s (scfm)	Max. bar (psig)	Hauteur mm (pouces)	Largeur mm (pouces)	Profondeur mm (pouces)	Référence†
1/2"	Cuve plastique - Purge manuelle	40 (85)	10 (150)	213 (8.39)	73 (2.87)	73 (2.87)	P33FA14EGMN
1/2"	Cuve plastique - Purge automatique	40 (85)	10 (150)	207 (8.15)	73 (2.87)	73 (2.87)	P33FA14EGAN
1/2"	Cuve métal - Purge manuelle	40 (85)	17 (250)	213 (8.39)	73 (2.87)	73 (2.87)	P33FA14ESMN
1/2"	Cuve métal - Purge automatique	40 (85)	17 (250)	207 (8.15)	73 (2.87)	73 (2.87)	P33FA14ESAN
3/4"	Cuve plastique - Purge manuelle	48 (102)	10 (150)	213 (8.39)	73 (2.87)	73 (2.87)	P33FA16EGMN
3/4"	Cuve plastique - Purge automatique	48 (102)	10 (150)	207 (8.15)	73 (2.87)	73 (2.87)	P33FA16EGAN
3/4"	Cuve métal - Purge manuelle	48 (102)	17 (250)	213 (8.39)	73 (2.87)	73 (2.87)	P33FA16ESMN
3/4"	Cuve métal - Purge automatique	48 (102)	17 (250)	207 (8.15)	73 (2.87)	73 (2.87)	P33FA16ESAN

† Références standards en gras. Pour d'autres modèles se référer au tableau d'options ci-dessus.

‡ Débit avec 6,3 bar (91,3 psig) de pression d'entrée et 0,34 (4,9 psig) de chute de pression.

Spécifications

Capacité de débit*	1/2	40 dm ³ /s
	3/4	48 dm ³ /s
Fonctionnement température	Cuve plastique	-25 °C à 52 °C
	Cuve métal	-25 °C à 65,5 °C
Alimentation max. pression	Cuve plastique	10 bar
	Cuve métal	17 bar
Filtration standard		5 microns
Rétention utile**		85 cm ³
Taille orifice	BSPP / NPT	1/2, 3/4
Poids		0,46 kg

* Pression primaire 6,3 bar. Perte de charge 0,34 bar.

**La rétention utile correspond au volume de la zone calme en dessous de la chicane.

Qualité de l'air:

conforme ISO 8573-1: 1991 Class 3 (Particules)
pour ISO 8573-1: 2001 Class 6 (Particules)

Caractéristiques matériel

Corps	Aluminium	
Couvercle	ABS	
Cuves	Cuve plastique	Polycarbonate
	Cuve métal	Aluminium
Enveloppe protectrice de cuve	Nylon	
Défecteur	Polypropylène	
Fixation de l'élément filtrant/Chicane	Acétal	
Élément filtrant	Polyéthylène fritté	
Joints	Cuve métal	Nitrile
Visualisation de niveau	Cuve métal	Polycarbonate

Dimensions mm (inches)

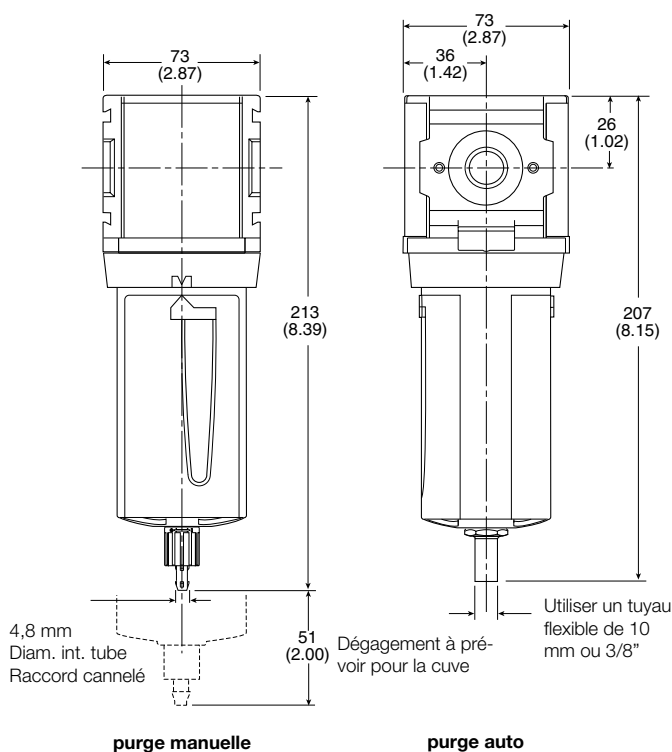

Courbes de débit

Filtre 1/2

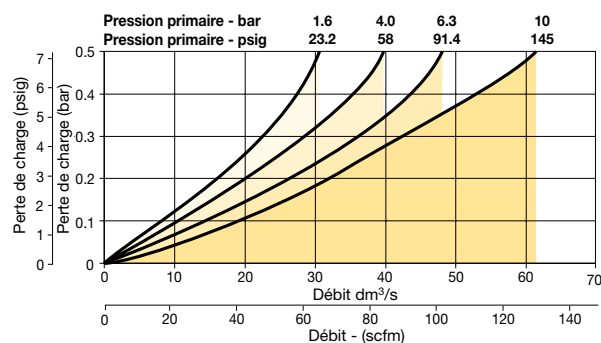

Filtre 3/4

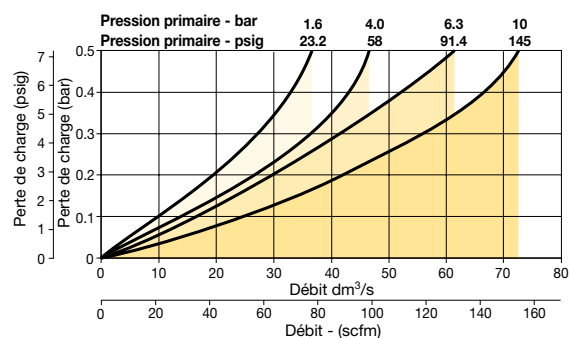

Kits d'entretien et de réparation

Cuve plastique avec visualisation & purge manuelle	P32KB00BGM
Cuve métallique sans jauge visuelle & purge manuelle	P32KB00BSM
Purge automatique	P32KA00DA
Élément filtrant particule 5μ	P32KA00ESE
Support en L (s'adapte sur le corps)	P32KA00ML
Support en T (s'adapte sur l'élément de liaison)	P32KA00MB
Support en T avec élément de liaison	P32KA00MT
Élément de liaison	P32KA00CB

Mini Filtres Coalescent et Absorbant - P31

Symbole

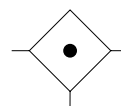

- Orifices 1/4" intégré (NPT & BSPP)
- Supprime les liquides en suspension et les particules sous le micron
- Air sans huile pour les applications critiques, comme la mesure, l'instrumentation et le contrôle pneumatique
- Indicateur de pression différentielle (DPI) de série sur les filtres coalescents
- Verrouillage positif à baïonnette pour assurer un montage correct et sûr
- Adsorbe les éléments de charbon actif et élimine les vapeurs d'huile et la plupart des hydrocarbures

Note: Pour optimiser la durée de vie de l'élément de coalescence, il est conseillé d'installer un pré-filtre P31F avec un élément 5 microns en amont du filtre coalescent.

Pour optimiser la durée de vie de l'absorbeur, il est conseillé d'installer un filtre coalescent P31 en amont de l'absorbeur. L'élément Absorbeur doit être remplacé environ tous les 1000 heures de fonctionnement.

Options:

P31FB [] **2** [] [] [] **N**

Série basique Mini Filtre coalescent modulaire P31FB	Orifice BSPP 1 NPT 9	Taille orifice 1/4 2	Élément Élément 0,01µ C Élément 0,01µ avec DPI D Élément 1µ 9 Élément 1µ avec DPI Q Absorbeur A	Montage N Sans fixation	Type d'échappement B purge semi-automatique M purge manuelle	Type de cuve G Cuve plastique avec visualisation M Cuve métal sans visualisation
---	--	---------------------------------------	---	--	---	---

Les éléments en gras sont les plus communs.

Taille orifice	Description	Débit‡ dm³/s (scfm)	Max. bar (psig)	Hauteur mm (pouces)	Largeur mm (pouces)	Profondeur mm (pouces)	Référence†
1/4"	Cuve plastique - 0,01 micron - Purge manuelle	3.6 (7.5)	10 (150)	136.9 (5.39)	40 (1.58)	40 (1.58)	P31FB12DGMN
1/4"	Cuve plastique - 0,01 micron - Purge semi-automatique	3.6 (7.5)	10 (150)	131.7 (5.19)	40 (1.58)	40 (1.58)	P31FB12DGBN
1/4"	Cuve métal - 0,01 micron - Purge manuelle	3.6 (7.5)	10 (150)	136.9 (5.39)	40 (1.58)	40 (1.58)	P31FB12DMMN
1/4"	Cuve métal - 0,01 micron - Purge semi-automatique	3.6 (7.5)	10 (150)	131.7 (5.19)	40 (1.58)	40 (1.58)	P31FB12DMBN

† Références standards en gras. Pour d'autres modèles se référer au tableau d'options ci-dessus.

‡ Débit avec 6,3 bar (91,3 psig) de pression d'entrée et 0,2 (3 psig) de perte de charge.

Spécifications

Capacité de débit		
Coalescent 1,0 micron		5.5 dm ³ /s
Coalescent 0,01 micron		3.6 dm ³ /s
Absorbant à charbon actif		6 dm ³ /s
Fonctionnement	Cuve plastique	-10 °C à 52 °C
température	Cuve métal	-10 °C à 65,5 °C
Alimentation max. pression**	Cuve plastique	10 bar
	Cuve métal	10 bar
Filtration standard		1,0 et 0,01 micron ppm wt
Filtre adsorbant		Entraînement d'huile maxi. (ppm w/w) 0,003 à 21°C
Rétention utile†		12 cm ³
Taille orifice	BSPP / NPT	1/4
Poids		0,11 kg

Pression primaire 6,3 bar, perte de charge 0,2 bar, Élément filtrant saturé.

** Pression primaire 6,3 bar perte de charge 0,4 bar, Élément filtrant saturé.

† La rétention utile correspond au volume de la zone calme en dessous de la chicane.

Caractéristiques matériel

Corps	Aluminium	
Couvercle	ABS	
Cuve	Cuve plastique	Polycarbonate
	Cuve métal	Aluminium
Élément filtrant	1,0 et 0,01 micron	Tissus en fibre de verre borosilicaté
Filtre adsorbant	Charbon actif	
Joint	Nitrile	

Dimensions mm (inches)

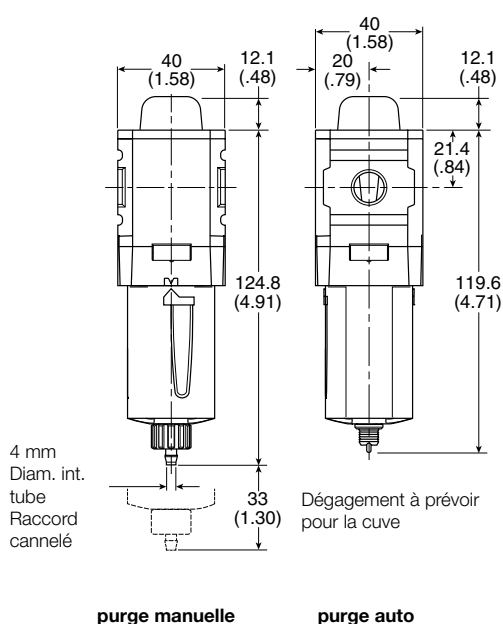

Courbes de débit

P31 - Filtre 1/4 - 1,0 micron

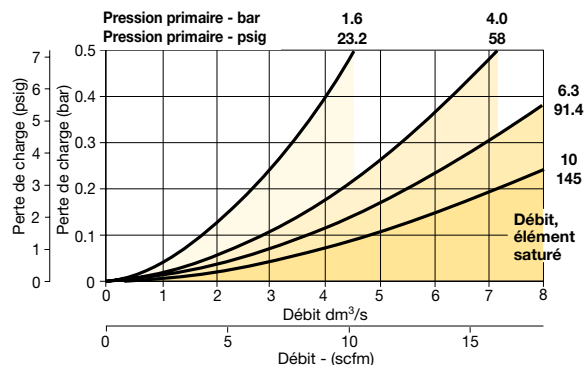

P31 - Filtre 1/4 - 0,01 micron

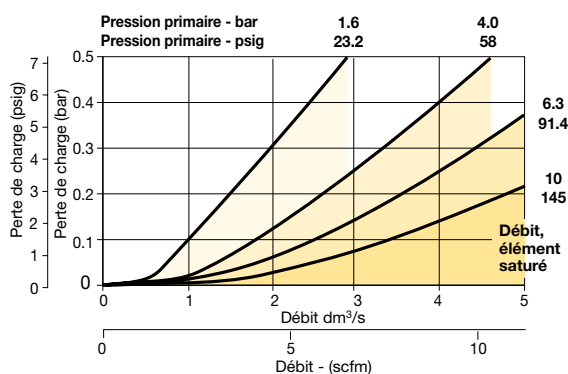

Kits d'entretien et de réparation

Cuve plastique avec visualisation & purge manuelle	P31KB00BGM
Cuve métallique sans jauge visuelle & purge auto	P31KB00BMM
Cuve plastique avec surveillance & purge semi-auto	P31KB00BGB
Cuve métallique sans jauge visuelle & purge semi-auto	P31KB00BMB
Élément filtrant poussière 1 µm	P31KA00ES9
Élément filtrant coalescent 0,01 µm	P31KA00ESC
Élément filtrant adsorbant à charbon actif	P31KA00ESA
Support en C (s'adapte sur le corps)	P31KA00MW
Support en T avec élément de liaison	P31KA00MT
Élément de liaison	P31KA00CB
Indicateur de pression différentielle (remplacement)	P32KA00RQ

Filter compact coalescent et absorbeur - P32

Symbole

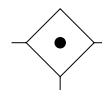

- Orifices 1/4", 3/8" ou 1/2" intégré (NPT & BSPP)
- Supprime les liquides en suspension et les particules sous le micron
- Air sans huile pour les applications critiques, comme la mesure, l'instrumentation et le contrôle pneumatique
- Indicateur de pression différentielle (DPI) de série sur les filtres coalescents
- Verrouillage positif à baïonnette pour assurer un montage correct et sûr
- Adsorbe les éléments de charbon actif et élimine les vapeurs d'huile et la plupart des hydrocarbures

Note: Pour optimiser la durée de vie de l'élément de coalescence, il est conseillé d'installer un pré-filtre P32F avec un élément 5 micron en amont du filtre coalescent.

Pour optimiser la durée de vie de l'absorbeur, il est conseillé d'installer un filtre coalescent P32 en amont de l'absorbeur. L'élément Absorbeur doit être remplacé environ tous les 1000 heures de fonctionnement.

Options:

P32FB

Série basique	Orifice	Montage
Filter coalescent compact modulaire P32FB	BSPP 1 NPT 9	N Sans fixation
	Taille orifice	Type d'échappement
	1/4 2 3/8 3 1/2 4	M purge manuelle A purge automatique
	Élément	Type de cuve
	Élément 0,01µ C Élément 0,01µ avec DPI D Élément 1µ 9 Élément 1µ avec DPI Q Absorbeur A	G Cuve plastique avec visualisation S Cuve en métal avec jauge visuelle

Les éléments en gras sont les plus communs.

Taille orifice	Description	Débit† dm³/s (scfm)	Max. bar (psig)	Hauteur mm (pouces)	Largeur mm (pouces)	Profondeur mm (pouces)	Référence‡
1/4"	Cuve plastique - 0,01 micron - Purge manuelle	17 (36)	10 (150)	212.3 (8.36)	60 (2.36)	60 (2.36)	P32FB12DGMN
1/4"	Cuve plastique - 0,01 micron - Purge automatique	17 (36)	10 (150)	206.3 (8.12)	60 (2.36)	60 (2.36)	P32FB12DGAN
1/4"	Cuve métal - 0,01 micron - Purge manuelle	17 (36)	17 (250)	212.3 (8.36)	60 (2.36)	60 (2.36)	P32FB12DSMN
1/4"	Cuve métal - 0,01 micron - Purge automatique	17 (36)	17 (250)	206.3 (8.12)	60 (2.36)	60 (2.36)	P32FB12DSAN
3/8"	Cuve plastique - 0,01 micron - Purge manuelle	17 (36)	10 (150)	212.3 (8.36)	60 (2.36)	60 (2.36)	P32FB13DGMN
3/8"	Cuve plastique - 0,01 micron - Purge automatique	17 (36)	10 (150)	206.3 (8.12)	60 (2.36)	60 (2.36)	P32FB13DGAN
3/8"	Cuve métal - 0,01 micron - Purge manuelle	17 (36)	17 (250)	212.3 (8.36)	60 (2.36)	60 (2.36)	P32FB13DSMN
3/8"	Cuve métallique - 0,01 micron - Purge automatique	17 (36)	17 (250)	206.3 (8.12)	60 (2.36)	60 (2.36)	P32FB13DSAN
1/2"	Cuve plastique - 0,01 micron - Purge manuelle	17 (36)	10 (150)	212.3 (8.36)	60 (2.36)	60 (2.36)	P32FB14DGMN
1/2"	Cuve plastique - 0,01 micron - Purge automatique	17 (36)	10 (150)	206.3 (8.12)	60 (2.36)	60 (2.36)	P32FB14DGAN
1/2"	Cuve métallique - 0,01 micron - Purge manuelle	17 (36)	17 (250)	212.3 (8.36)	60 (2.36)	60 (2.36)	P32FB14DSMN
1/2"	Cuve métallique - 0,01 micron - Purge automatique	17 (36)	17 (250)	206.3 (8.12)	60 (2.36)	60 (2.36)	P32FB14DSAN

† Références standards en gras. Pour d'autres modèles se référer au tableau d'options ci-dessus.

‡ Débit avec 6,3 bar (91,3 psig) de pression d'entrée et 0,2 (3 psig) de perte de charge.

Spécifications

Capacité de débit		
Coalescent 1,0 micron		25 dm ³ /s
Coalescent 0,01 micron		17 dm ³ /s
Absorbant à charbon actif		40 dm ³ /s
Fonctionnement		
température	Cuve plastique	-25 °C à 52 °C
	Cuve métal	-25 °C à 65,5 °C
Alimentation max. pression		
	Cuve plastique	10 bar
	Cuve métal	17 bar
Filtration standard		
		1,0 et 0,01 micron ppm wt
Filtre adsorbant		
		Entraînement d'huile maxi. (ppm w/w) 0,003 à 21°C
Rétention utile†		
		51 cm ³
Taille orifice		
	BSPP / NPT	1/4, 3/8, 1/2
Poids		
		0,32 kg

* Pression primaire 6,3 bar, perte de charge 0,2 bar, Élément filtrant saturé.

† La rétention utile correspond au volume de la zone calme en dessous de la chicane.

Courbes de débit

P32 - Filtre 1/4 - 1,0 micron

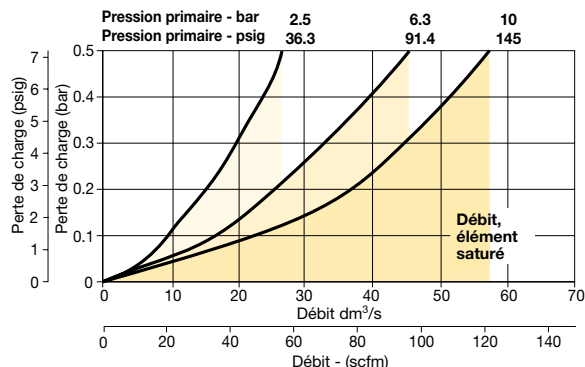

P32 - Filtre 1/4 - 0,01 micron

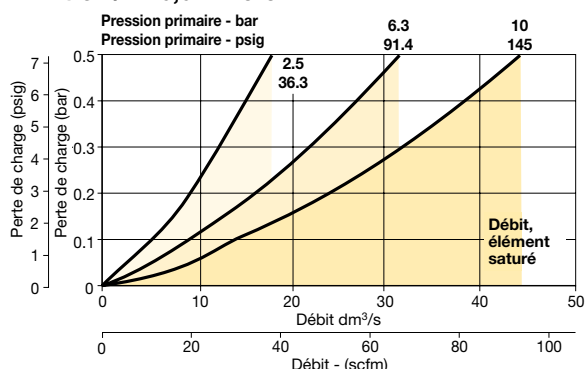

Dimensions mm (inches)

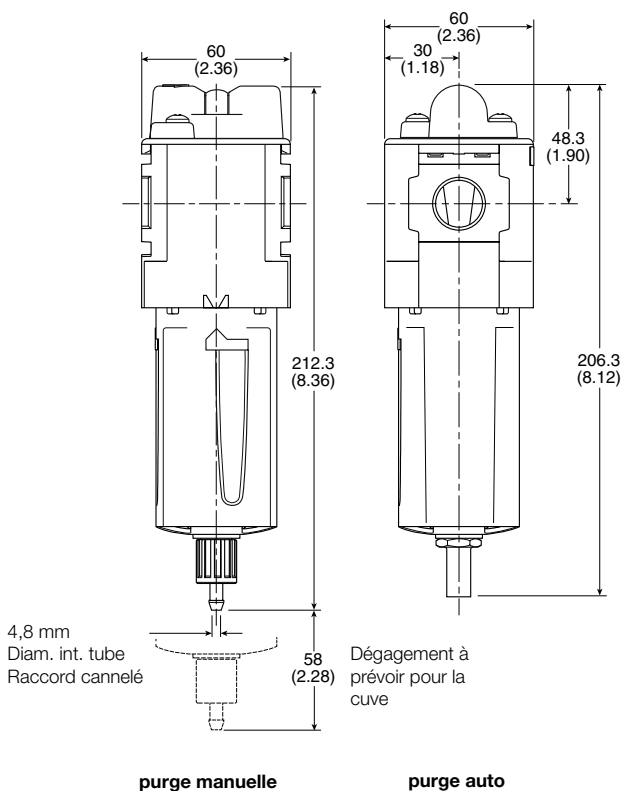

Caractéristiques matériel

Corps	Aluminium	
Couvercle	ABS	
Cuves	Cuve plastique	Polycarbonate
	Cuve métal	Aluminium
Élément filtrant	1,0 et 0,01 micron	Tissus en fibre de verre borosilicaté
Filtre adsorbant	Charbon actif	
Joints	Nitrile	
Visualisation de niveau	Cuve métal	Polycarbonate

Kits d'entretien et de réparation

Cuve plastique avec visualisation & purge manuelle	P32KB00BGM
Cuve métallique sans jauge visuelle & purge manuelle	P32KB00BSM
Purge automatique	P32KA00DA
Élément filtrant poussière 1 µm	P32KA00ES9
Élément filtrant coalescent 0,01 µm	P32KA00ESC
Élément filtrant adsorbant à charbon actif	P32KA00ESA
Support en L (s'adapte sur le corps)	P32KA00ML
Support en T (s'adapte sur l'élément de liaison)	P32KA00MB
Support en T avec élément de liaison	P32KA00MT
Élément de liaison	P32KA00CB
Indicateur de pression différentielle (remplacement)	P32KA00RQ

Filtre coalescent et absorbeur standard - P33

Symbole

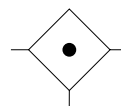

- Orifices 1/2" ou 3/4" intégré (NPT & BSPP)
- Supprime les liquides en suspension et les particules sous le micron
- Air sans huile pour les applications critiques, comme la mesure, l'instrumentation et le contrôle pneumatique
- Indicateur de pression différentielle (DPI) de série sur les filtres coalescents
- Verrouillage positif à baïonnette pour assurer un montage correct et sûr
- Adsorbe les éléments de charbon actif et élimine les vapeurs d'huile et la plupart des hydrocarbures

Note: Pour optimiser la durée de vie de l'élément de coalescence, il est conseillé d'installer un pré-filtre P33F avec un élément 5 micron en amont du filtre coalescent.

Pour optimiser la durée de vie de l'absorbeur, il est conseillé d'installer un filtre coalescent P33 en amont de l'absorbeur. L'élément Absorbeur doit être remplacé environ tous les 1000 heures de fonctionnement.

Options:

P33FA

Série basique Filtre coalescent standard modulaire P33FA	Orifice BSPP 1 NPT 9	Taille orifice 1/2 4 3/4 6	Élément Élément 0,01µ C Élément 0,01µ avec DPI D Élément 1µ 9 Élément 1µ avec DPI Q Absorbeur A	Montage N Sans fixation	Type d'échappement M purge manuelle A purge automatique	Type de cuve G Cuve plastique avec visualisation S Cuve en métal avec jauge visuelle
--	-----------------------------------	---	---	-----------------------------------	--	---

Les éléments en gras sont les plus communs.

Taille orifice	Description	Débit† dm³/s (scfm)	Max. bar (psig)	Hauteur mm (pouces)	Largeur mm (pouces)	Profondeur mm (pouces)	Référence‡
1/2"	Cuve plastique - 0,01 micron - Purge manuelle	32 (68)	10 (150)	235 (9.25)	73 (2.87)	73 (2.87)	P33FA14DGMN
1/2"	Cuve plastique - 0,01 micron - Purge automatique	32 (68)	10 (150)	229 (9.02)	73 (2.87)	73 (2.87)	P33FA14DGAN
1/2"	Cuve métal - 0,01 micron - Purge manuelle	32 (68)	17 (250)	235 (9.25)	73 (2.87)	73 (2.87)	P33FA14DSMN
1/2"	Cuve métal - 0,01 micron - Purge automatique	32 (68)	17 (250)	229 (9.02)	73 (2.87)	73 (2.87)	P33FA14DSAN
3/4"	Cuve plastique - 0,01 micron - Purge manuelle	32 (68)	10 (150)	235 (9.25)	73 (2.87)	73 (2.87)	P33FA16DGMN
3/4"	Cuve plastique - 0,01 micron - Purge automatique	32 (68)	10 (150)	229 (9.02)	73 (2.87)	73 (2.87)	P33FA16DGAN
3/4"	Cuve métal - 0,01 micron - Purge manuelle	32 (68)	17 (250)	235 (9.25)	73 (2.87)	73 (2.87)	P33FA16DSMN
3/4"	Cuve métal - 0,01 micron - Purge automatique	32 (68)	17 (250)	229 (9.02)	73 (2.87)	73 (2.87)	P33FA16DSAN

† Références standards en gras. Pour d'autres modèles se référer au tableau d'options ci-dessus.

‡ Débit avec 6,3 bar (91,3 psig) de pression d'entrée et 0,2 (3 psig) de perte de charge.

Spécifications

Capacité de débit		
Coalescent 1,0 micron		32 dm ³ /s
Coalescent 0,01 micron		20 dm ³ /s
Absorbant à charbon actif		34 dm ³ /s
Fonctionnement		
température	Cuve plastique	-25 °C à 52 °C
	Cuve métal	-25 °C à 65,5 °C
Pression d'alimentation maxi.		
	Cuve plastique	10 bar
	Cuve métal	17 bar
Filtration standard	1,0 et 0,01 micron ppm wt	
Filtre adsorbant	Entraînement d'huile maxi. (ppm w/w) 0,003 à 21°C	
Rétention utile†	85 cm ³	
Taille orifice	BSPP / NPT	1/2, 3/4
Poids	0,50 kg	

* Pression primaire 6,3 bar, perte de charge 0,2 bar, Élément filtrant saturé.

† La rétention utile correspond au volume de la zone calme en dessous de la chicane.

Courbes de débit

P33 - Filtre 1/2 - 1,0 micron

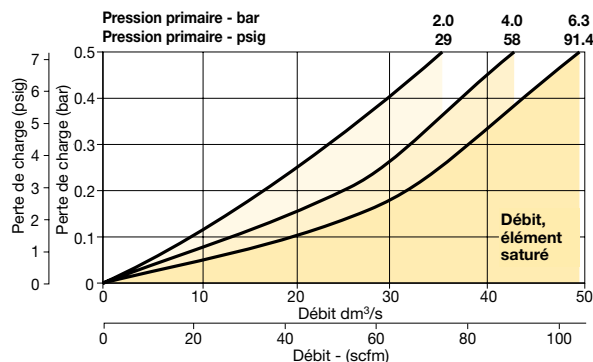

P33 - Filtre 1/2 - 0,01 micron

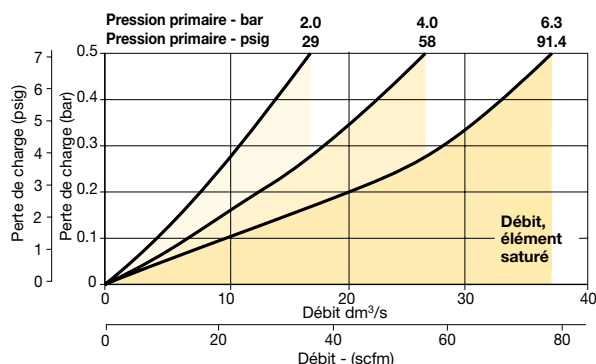

Dimensions mm (inches)

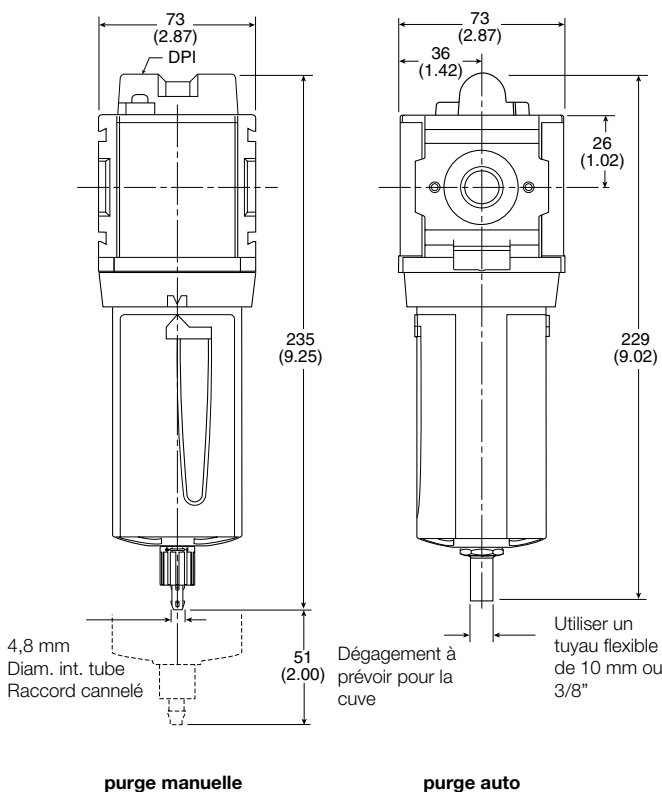

Caractéristiques matériel

Corps	Aluminium	
Couvercle	ABS	
Cuves	Cuve plastique Cuve métal	Polycarbonate Aluminium
Élément filtrant	1,0 et 0,01 micron	Tissus en fibre de verre borosilicaté
Filtre adsorbant	Charbon actif	
Joints	Nitrile	
Visualisation de niveau	Cuve métal	Polycarbonate

Kits d'entretien et de réparation

Cuve plastique avec visualisation & purge manuelle	P32KB00BGM
Cuve métallique sans jauge visuelle & purge manuelle	P32KB00BSM
Purge automatique	P32KA00DA
Élément filtrant poussière 1 µm	P33KA00ES9
Élément filtrant coalescent 0,01 µm	P33KA00ESC
Élément filtrant adsorbant à charbon actif	P33KA00ESA
Support en L (s'adapte sur le corps)	P33KA00ML
Support en T (s'adapte sur l'élément de liaison)	P32KA00MB
Support en T avec élément de liaison	P32KA00MT
Élément de liaison	P32KA00CB
Indicateur de pression différentielle (remplacement)	P32KA00RQ

Mini Régulateur - P31



Symboles

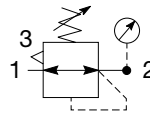

Régulateur à décompression automatique avec manomètre

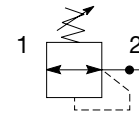

Régulateur sans décompression

- Orifices 1/4" intégré (NPT & BSPP)
- Construction en aluminium robuste mais légère
- Gammes de pression secondaire 0-2 bar (0-30 psig), 0-4 bar,(0-60 psig), 0-8 bar (0-125 psig), 0-16 bar (0-232 psig)
- L'aspiration secondaire plus le clapet équilibré fournissent une réponse rapide et une régulation précise de la pression.
- Type avec & sans décompression
- Bouton non montant

Options:

P31RB **2** **N** **P**

Série basique Régulateur mini modulaire P31RB	Orifice BSPP 1 NPT 9	Taille orifice 1/4 2	Soupape de décharge Avec décompression B Sans décompression N Débit inversé R	Montage P Ecrou de montage panneau en plastique
---	-----------------------------------	--------------------------------	---	---

Gamme de réglage	
Avec manomètre carré	Avec manomètre rond
psig	bar
1 = 30*	V = 2*
3 = 60	S = 4
5 = 125	T = 8
Sans manomètre	
Y	2 bar; 30 psig; 0.2 MPa
L	4 bar; 60 psig; 0.4 MPa
N	8 bar; 125 psig; 0.8 MPa
H	16 bar; 232 psig; 1.6 MPa

* Unités fournies avec manomètre 0-4 bar ou 0-60 psig respectivement
Manomètres (Bar) adaptés au BSPP
Manomètres (PSI) adaptés au NPT

Les éléments en gras sont les plus communs.

Taille orifice	Description	Débit† dm³/s (scfm)	Max. bar (psig)	Hauteur mm (pouces)	Largeur mm (pouces)	Profondeur mm (pouces)	Référence†
1/4"	8 bar (125 psig) avec décompression	32 (68)	20 (300)	104.1 (4.1)	40 (1.58)	40 (1.58)	P31RB12BNNP
1/4"	8 bar (125 psig) + manomètre	32 (68)	20 (300)	104.1 (4.1)	40 (1.58)	61.3 (2.41)	P31RB12BNTF

† Références standards en gras. Pour d'autres modèles se référer au tableau d'options ci-dessus.

‡ Débit avec 10 bar (145 psig) de pression d'entrée, 6,3 bar (91,3 psig) de pression et 1 bar (14,5 psig) de chute de pression.

Spécifications

Capacité de débit*	1/4	32 dm ³ /s
Température de fonctionnement		-20 °C à 65,5 °C
Pression d'alimentation max.		20 bar
Réglage de plage de pression		0-2 bar 0-4 bar 0-8 bar 0-16 bar
Taille orifice	BSPP / NPT	1/4
Orifice manomètre**	BSPP / NPT	1/8
Poids		0,17 kg

* Pression d'entrée 10 bar (145 psig). Pression secondaire 6,3 bar (91,3 psig).

** Option sans manomètre uniquement.

† Unités avec manomètres carrés: -15°C à 65,5°C (5°F à 150°F)

Caractéristiques matériel

Corps	Aluminium
Bouton de réglage	Acétal
Couvercle	ABS
Capuchon	PBT
Assemblage membrane	Laiton / Nitrile
Assemblage vanne	Laiton / Nitrile
Ressorts	Acier
Joint	Nitrile
Écrou de panneau	Acétal

Dimensions mm (inches)

NOTE : un trou de 30 mm (1.20 in.) est nécessaire pour le montage sur panneau avec écrou.

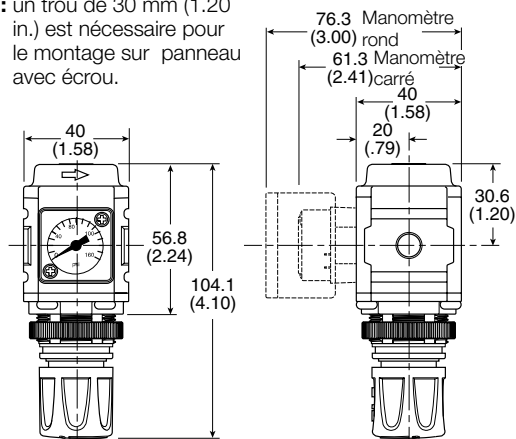

⚠ ATTENTION

**Une rupture du produit peut provoquer des blessures graves.
Ne pas connecter le régulateur à du gaz en bouteille.
Ne pas dépasser la pression primaire maximum.**

AVERTISSEMENT:

RÉGLAGE DE LA PRESSION DU RÉGULATEUR – La plage de fonctionnement du bouton de réglage permet d'avoir des pressions de sortie sur toute la plage. Le réglage de la pression au-delà de cette gamme de valeur est également possible car le bouton n'est pas un dispositif de limitation. C'est une caractéristique que partage la plupart des régulateurs industriels. Une limitation ne peut être obtenue que par ajout explicite. Pour de meilleures performances, la pression régulée doit toujours être réglée en augmentant la pression jusqu'à la valeur souhaitée.

Courbes de débit

Régulateur 1/4

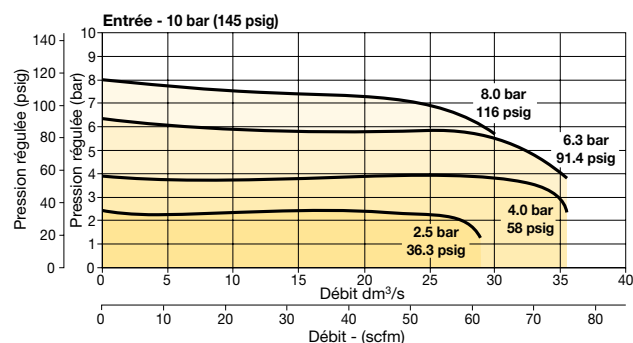

Kits d'entretien et de réparation

Écrou pour montage panneau - aluminium	P31KA00MM
Écrou pour montage panneau - plastique	P31KA00MP
Équerre (utilise les orifices du panneau de montage)	P31KB00MR
Support en C (s'adapte sur le corps)	P31KA00MW
Support en T avec élément de liaison	P31KA00MT
Élément de liaison	P31KA00CB

Manomètres

Manomètre encastrable carrée

0-4 bar	K4511SCR04B
0-11 bar	K4511SCR11B
0-60 psig	K4511SCR060
0-160 psig	K4511SCR160

Carré avec kit d'adaptation

0-4 bar	P6G-PR11040
0-11 bar	P6G-PR11110
0-60 psig	P6G-PR90060
0-160 psig	P6G-PR90160

Ronds diamètre 40mm, 1/8" montage arrière centré

0-30 psig / 0-2 bar	P3D-KAB1AYN
0-60 psig / 0-4 bar	P3D-KAB1ALN
0-160 psig / 0-11 bar	P3D-KAB1ANN
0-300 psig / 0-20 bar	P3D-KAB1AHN

Pour de meilleures performances, la pression régulée doit toujours être réglée en augmentant la pression jusqu'à la valeur souhaitée.

Mini - Régulateur P1 - P31

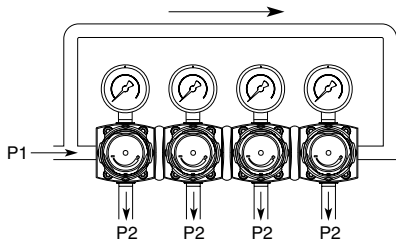
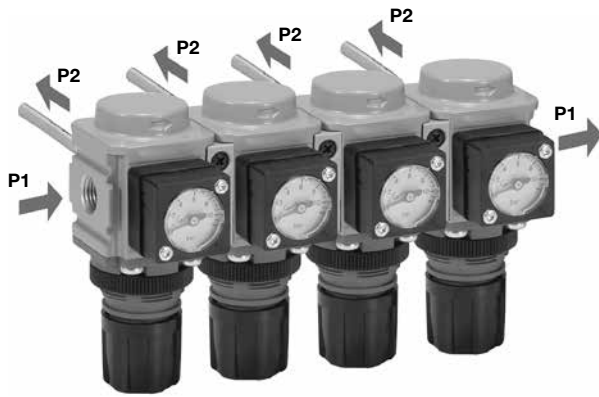

Symboles

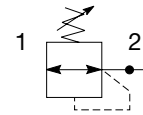
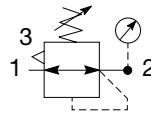

Régulateur à décompression automatique avec manomètre

Régulateur sans décompression

- Association de régulateurs avec conduites de pression des deux côtés
- Sortie de pression devant ou derrière
- Orifice d'entrée 1/4" (BSPP ou NPT)
- Orifice de travail 1/8"
- Construction robuste
- Gammes de pression secondaire 0-2 bar (0-30 psig), 0-4 bar, (0-60 psig), 0-8 bar (0-125 psig), 0-16 bar (0-232 psig)
- L'aspiration secondaire plus le clapet équilibré fournissent une réponse rapide et une régulation précise de la pression.
- Type avec & sans décompression
- Bouton non montant

Options:

P31HB **2** **N** **P**

Série basique
Régulateur mini modulaire **P31HB**

Orifice
BSPP **1**
NPT 9

Taille orifice †
1/4 **2**
† Orifice de travail 1/8".

Montage
P Ecrou de montage panneau en plastique

Soupape de décharge

Avec décompression	B
Sans décompression	N
Débit inversé	R

Gamme de réglage

Avec manomètre carré		Sans manomètre	
psig	bar	Y	2 bar; 30 psig; 0.2 MPa
1 = 30*	V = 2*	L	4 bar; 60 psig; 0.4 MPa
3 = 60	S = 4	N	8 bar; 125 psig; 0.8 MPa
5 = 125	T = 8	H	16 bar; 232 psig; 1.6 MPa

* Unités fournies avec manomètre 0-4 bar ou 0-60 psig respectivement

Manomètres (Bar) adaptés au BSPP
Manomètres (PSI) adaptés au NPT

Les éléments en gras sont les plus communs.

Taille orifice	Description	Débit‡ dm³/s (scfm)	Max. bar (psig)	Hauteur mm (pouces)	Largeur mm (pouces)	Profondeur mm (pouces)	Référence†
1/4"	8 bar (125 psig) avec décompression	20 (42)	20 (300)	104.1 (4.1)	40 (1.58)	40 (1.58)	P31HB12BNNP

† Références standards en gras. Pour d'autres modèles se référer au tableau d'options ci-dessus.

‡ Débit avec 10 bar (145 psig) de pression d'entrée, 6,3 bar (91,3 psig) de pression et 1 bar (14,5 psig) de chute de pression.

Spécifications

Capacité de débit*	1/4	20 dm ³ /s
Température de service	-20 °C à 65,5 °C	
Pression d'alimentation max.	20 bar	
Réglage de plage de pression	0-2 bar	
	0-4 bar	
	0-8 bar	
	0-16 bar	
P1 taille orifice (entrée / sortie)	BSPP / NPT	1/4
P2 orifices régulés (2 ea.)	BSPP / NPT	1/8
Poids	0,30 kg	

* Pression d'entrée 10 bar (145 psig). Chute de pression 6,3 bar (91,3 psig)

Caractéristiques matériel

Corps	Aluminium
Bouton de réglage	Acétal
Couvercle	ABS
Capuchon	33% PBT chargé de verre
Assemblage membrane	Laiton / Nitrile
Assemblage vanne	Laiton / Nitrile

Dimensions mm (inches)

NOTE: un trou de 30 mm (1,20 in.) est nécessaire pour le montage sur panneau avec écrou.

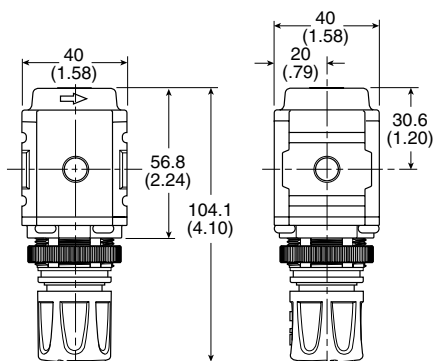

⚠ ATTENTION

**Une rupture du produit peut provoquer des blessures graves.
Ne pas connecter le régulateur à du gaz en bouteille.
Ne pas dépasser la pression primaire maximum.**

AVERTISSEMENT:

RÉGLAGE DE LA PRESSION DU RÉGULATEUR – La plage de fonctionnement du bouton de réglage permet d'avoir des pressions de sortie sur toute la plage. Le réglage de la pression au-delà de cette gamme de valeur est également possible car le bouton n'est pas un dispositif de limitation. C'est une caractéristique que partage la plupart des régulateurs industriels. Une limitation ne peut être obtenue que par ajout explicite. Pour de meilleures performances, la pression régulée doit toujours être réglée en augmentant la pression jusqu'à la valeur souhaitée.

Courbes de débit

Régulateur à orifices communs 1/4

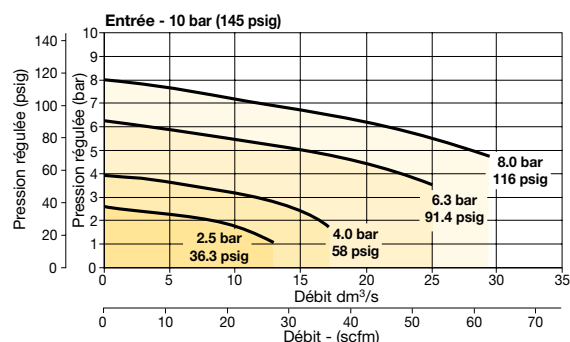

Kits d'entretien et de réparation

Écrou pour montage panneau - aluminium	P31KA00MM
Écrou pour montage panneau - plastique	P31KA00MP
Équerre (utilise les orifices du panneau de montage)	P31KB00MR
Support en T avec élément de liaison	P31KA00MT
Élément de liaison	P31KA00CB

Manomètres

Carré avec kit d'adaptation

0-4 bar	P6G-PR11040
0-11 bar	P6G-PR11110
0-60 psig	P6G-PR90060
0-160 psig	P6G-PR90160

Ronds diamètre 40mm, 1/8" montage arrière centré

0-30 psig / 0-2 bar	P3D-KAB1AYN
0-60 psig / 0-4 bar	P3D-KAB1ALN
0-160 psig / 0-11 bar	P3D-KAB1ANN
0-300 psig / 0-20 bar	P3D-KAB1AHN

Pour de meilleures performances, la pression régulée doit toujours être réglée en augmentant la pression jusqu'à la valeur souhaitée.

Régulateur compact - P32



Symboles

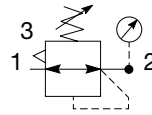

Régulateur à décompression automatique avec manomètre

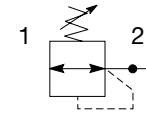

Régulateur sans décompression

- Orifices 1/4", 3/8" ou 1/2" intégré (NPT & BSPP)
- Construction en aluminium robuste mais légère
- Gammes de pression secondaire 0-2 bar (0-30 psig), 0-4 bar, (0-60 psig), 0-8 bar (0-125 psig), 0-17 bar (0-250 psig)
- L'aspiration secondaire plus le clapet équilibré fournissent une réponse rapide et une régulation précise de la pression.
- Type avec & sans décompression
- Bouton non montant

Options:

P32RB					N		P
Série basique		Orifice		Montage			
Régulateur compact modulaire P32RB		BSPP 1	P Ecrou de montage panneau en plastique				
		NPT 9					
		Taille orifice		Gamme de réglage			
		1/4 2	Avec manomètre carré		Avec manomètre rond		
		3/8 3	psig	bar	Z	2 bar; 30 psig; 0.2 MPa	
		1/2 4	1 = 30*	V = 2*	M	4 bar; 60 psig; 0.4 MPa	
			3 = 60	S = 4	G	8 bar; 125 psig; 0.8 MPa	
			5 = 125	T = 8	J	17 bar; 250 psig; 1.7 MPa	
					Sans manomètre		
		Soupape de décharge		Y 2 bar; 30 psig; 0.2 MPa			
		Avec décompression B		L 4 bar; 60 psig; 0.4 MPa			
		Sans décompression N		N 8 bar; 125 psig; 0.8 MPa			
				H 17 bar; 250 psig; 1.7 MPa			

Les éléments en gras sont les plus communs.

Note: Les régulateurs inverse le débit en standard.

* Unités fournies avec manomètre 0-4 bar ou 0-60 psig respectivement

Taille orifice	Description	Débit‡ dm³/s (scfm)	Max. bar (psig)	Hauteur mm (pouces)	Largeur mm (pouces)	Profondeur mm (pouces)	Référence†
1/4"	8 bar (125 psig) avec décompression	70 (148)	20 (300)	136 (5.4)	60 (2.36)	60 (2.36)	P32RB12BNNP
1/4"	8 bar (125 psig) avec décompression + manomètre	70 (148)	20 (300)	136 (5.4)	60 (2.36)	93 (3.66)	P32RB12BNGP
3/8"	8 bar (125 psig) avec décompression	78 (165)	20 (300)	136 (5.4)	60 (2.36)	60 (2.36)	P32RB13BNNP
3/8"	8 bar (125 psig) avec décompression + manomètre	78 (165)	20 (300)	136 (5.4)	60 (2.36)	93 (3.66)	P32RB13BNGP
1/2"	8 bar (125 psig) avec décompression	78 (165)	20 (300)	136 (5.4)	60 (2.36)	60 (2.36)	P32RB14BNNP
1/2"	8 bar (125 psig) avec décompression + manomètre	78 (165)	20 (300)	136 (5.4)	60 (2.36)	93 (3.66)	P32RB14BNGP

† Références standards en gras. Pour d'autres modèles se référer au tableau d'options ci-dessus.

‡ Débit avec 10 bar (145 psig) de pression d'entrée, 6,3 bar (91,3 psig) de pression et 1 bar (14,5 psig) de chute de pression.

AVERTISSEMENT:

RÉGLAGE DE LA PRESSION DU RÉGULATEUR – La plage de fonctionnement du bouton de réglage permet d'avoir des pressions de sortie sur toute la plage. Un dépassement de la pression maxi est possible, car le bouton n'est pas un dispositif de limitation. C'est une caractéristique que partage la plupart des régulateurs industriels. Une limitation ne peut être obtenue que par ajout explicite. Pour de meilleures performances, la pression réglée doit toujours être réglée en augmentant la pression jusqu'à la valeur souhaitée.

⚠ ATTENTION

Une rupture du produit peut provoquer des blessures graves.

Ne pas connecter le régulateur à du gaz en bouteille.

Ne pas dépasser la pression primaire maximum.

Spécifications

	1/4	70 dm ³ /s
Capacité de débit*	3/8	78 dm ³ /s
	1/2	78 dm ³ /s
Température de service	-25 °C à 65,5 °C	
Pression d'alimentation max.	20 bar	
Réglage de plage de pression	0-2 bar	
	0-4 bar	
	0-8 bar	
	0-17 bar	
Taille orifice	BSPP / NPT	1/4, 3/8, 1/2
Orifice manomètre	BSPP / NPT	1/4
Poids	0,41 kg	

* Pression d'entrée 10 bar (145 psig). Pression secondaire 6,3 bar (91,3 psig).

Caractéristiques matériel

Corps	Aluminium	
Bouton de réglage	Acétal	
Capuchon	33% Nylon chargé de verre	
Assemblage membrane	Nitrile / Zinc	
Assemblage vanne	Laiton / Nitrile	
Ressorts	Vanne de régulation principale	Acier S.S.
Joints	Nitrile	
Écrou de panneau	Acétal	

Dimensions mm (inches)

NOTE: 48 mm (1,90 in.) trou nécessaire pour écrou de montage panneau.

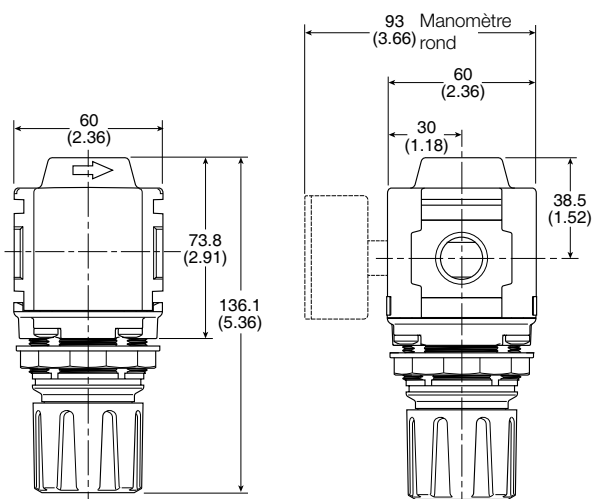

Kits d'entretien et de réparation

Écrou pour montage panneau - aluminium	P32KA00MM
Écrou pour montage panneau - plastique	P32KA00MP
Équerre (utilise les orifices du panneau de montage)	P32KB00MR
Élément de liaison avec connecteur	P32KA00MT
Support en T	P32KA00MB
Élément de liaison	P32KA00CB

Courbes de débit

Régulateur 1/4

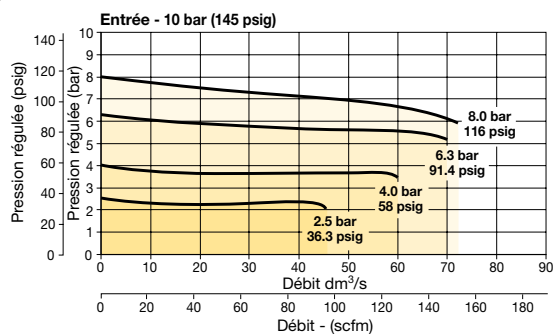

Régulateur 3/8

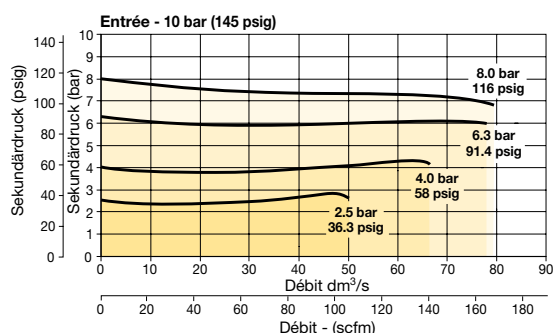

Régulateur 1/2

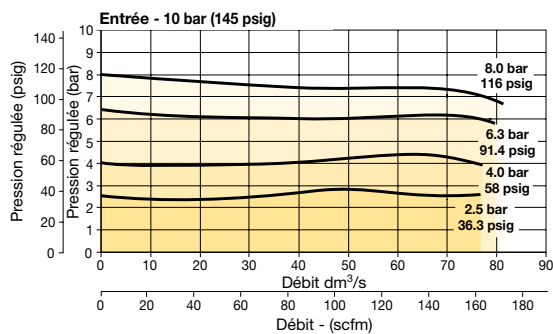

Manomètres

Ronds diamètre 50mm (2"), 1/4" montage arrière centré

0-60 psig / 0-4 bar	P6G-ERB2040
0-160 psig / 0-11 bar	P6G-ERB2110
0-300 psig / 0-20 bar	P6G-ERB2200

Manomètre encastrable carrée

0-4 bar	K4511SCR04B
0-11 bar	K4511SCR11B
0-60 psig	K4511SCR060
0-160 psig	K4511SCR160

Carré avec kit d'adaptation

0-4 bar	P6G-PR11040
0-11 bar	P6G-PR11110
0-60 psig	P6G-PR90060
0-160 psig	P6G-PR90160

Pour de meilleures performances, la pression régulée doit toujours être réglée en augmentant la pression jusqu'à la valeur souhaitée.

Régulateur de semi-précision compact - P32

Symboles

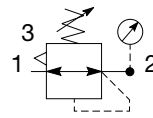

Régulateur à décompression automatique avec manomètre

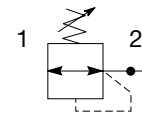

Régulateur sans décompression

- Orifices 1/4", 3/8" ou 1/2" intégré (NPT & BSPP)
- Construction en aluminium robuste mais légère
- Gammes de pression secondaire 0-2 bar (0-30 psig), 0-4 bar, (0-60 psig), 0-8 bar (0-125 psig), 0-17 bar (0-250 psig)
- L'aspiration secondaire plus le clapet équilibré fournissent une réponse rapide et une régulation précise de la pression.
- Type avec & sans décompression
- Bouton non montant

Options:

P32RB				N		P
Série basique Régulateur compact modulaire P32RB	Orifice BSPP 1 NPT 9					Montage P Ecrrou de montage panneau en plastique
	Taille orifice 1/4 2 3/8 3 1/2 4					
	Soupape de décharge Avec décompression P Sans décompression E					
					Gamme de réglage	
					Avec manomètre rond	
					Z 2 bar; 30 psig; 0.2 MPa	
					M 4 bar; 60 psig; 0.4 MPa	
					G 8 bar; 125 psig; 0.8 MPa	
					J 17 bar; 250 psig; 1.7 MPa	
					Sans manomètre	
					Y 2 bar; 30 psig; 0.2 MPa	
					L 4 bar; 60 psig; 0.4 MPa	
					N 8 bar; 125 psig; 0.8 MPa	
					H 17 bar; 250 psig; 1.7 MPa	

Note: Les régulateurs inverse le débit en standard.

Les éléments en gras sont les plus communs.

Taille orifice	Description	Débit† dm³/s (scfm)	Max. bar (psig)	Hauteur mm (pouces)	Largeur mm (pouces)	Profondeur mm (pouces)	Référence‡
1/4"	8 bar (125 psig) avec décompression	25 (53)	20 (300)	136 (5.4)	60 (2.36)	60 (2.36)	P32RB12PNNP
1/4"	8 bar (125 psig) avec décompression + manomètre	25 (53)	20 (300)	136 (5.4)	60 (2.36)	93 (3.66)	P32RB12PNGP
3/8"	8 bar (125 psig) avec décompression	25 (53)	20 (300)	136 (5.4)	60 (2.36)	60 (2.36)	P32RB13PNNP
3/8"	8 bar (125 psig) avec décompression + manomètre	25 (53)	20 (300)	136 (5.4)	60 (2.36)	93 (3.66)	P32RB13PNGP
1/2"	8 bar (125 psig) avec décompression	25 (53)	20 (300)	136 (5.4)	60 (2.36)	60 (2.36)	P32RB14PNNP
1/2"	8 bar (125 psig) avec décompression + manomètre	25 (53)	20 (300)	136 (5.4)	60 (2.36)	93 (3.66)	P32RB14PNGP

† Références standards en gras. Pour d'autres modèles se référer au tableau d'options ci-dessus.

‡ Débit avec 10 bar (145 psig) de pression d'entrée, 6,3 bar (91,3 psig) de pression et 1 bar (14,5 psig) de chute de pression.

AVERTISSEMENT:

RÉGLAGE DE LA PRESSION DU RÉGULATEUR – La plage de fonctionnement du bouton de réglage permet d'avoir des pressions de sortie sur toute la plage. Un dépassement de la pression maxi est possible, car le bouton n'est pas un dispositif de limitation. C'est une caractéristique que partage la plupart des régulateurs industriels. Une limitation ne peut être obtenue que par ajout explicite.
Pour de meilleures performances, la pression régulée doit toujours être réglée en augmentant la pression jusqu'à la valeur souhaitée.

⚠ ATTENTION

Une rupture du produit peut provoquer des blessures graves.

Ne pas connecter le régulateur à du gaz en bouteille.

Ne pas dépasser la pression primaire maximum.

Spécifications

	1/4	25 dm ³ /s
Capacité de débit*	3/8	25 dm ³ /s
	1/2	25 dm ³ /s
Dérive de P2 en fonction de la variation de P1		0.04 bar for 1.7 bar change in P1
Température de service		-25 °C à 65,5 °C
Pression d'alimentation max.		20 bar
		0-2 bar
		0-4 bar
Réglage de plage de pression		0-8 bar
		0-17 bar

Taille orifice	BSPP / NPT	1/4, 3/8, 1/2
Orifice de la jauge (2 ea.)	BSPP / NPT	1/4
Poids		0,41 kg

* Pression d'entrée 10 bar (145 psig). Pression secondaire 6,3 bar (91,3 psig)

Caractéristiques matériel

Corps		Aluminium
Bouton de réglage		Acétal
Capuchon		33% Nylon chargé de verre
Assemblage membrane		Nitrile / Zinc
Assemblage vanne		Laiton / Nitrile
Ressorts	Vanne de régulation principale	Acier S.S.
Joints		Nitrile
Écrou de panneau		Acétal

Dimensions mm (inches)

NOTE: 48 mm (1,90 in.) trou nécessaire pour écrou de montage panneau.

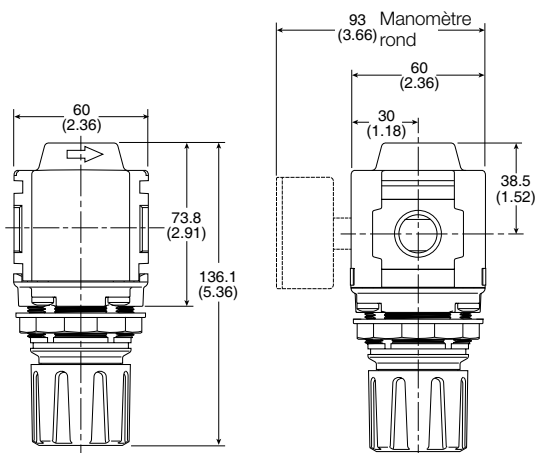

Kits de réparation et de maintenance

Écrou pour montage panneau - aluminium	P32KA00MM
Écrou pour montage panneau - plastique	P32KA00MP
Équerre (utilise les orifices du panneau de montage)	P32KB00MR
Support en T avec élément de liaison	P32KA00MT
Support en T	P32KA00MB
Élément de liaison	P32KA00CB

Courbes de débit

Régulateur 1/4

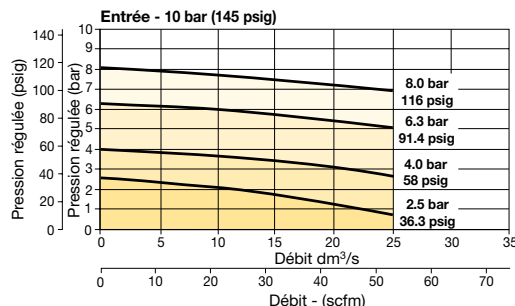

Régulateur 3/8

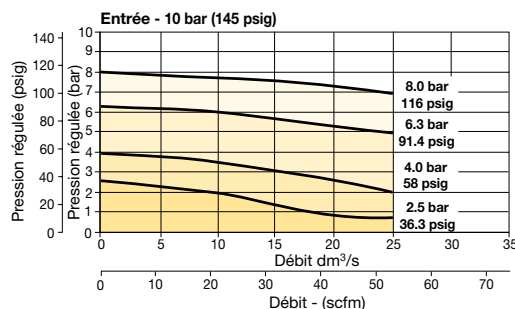

Régulateur 1/2

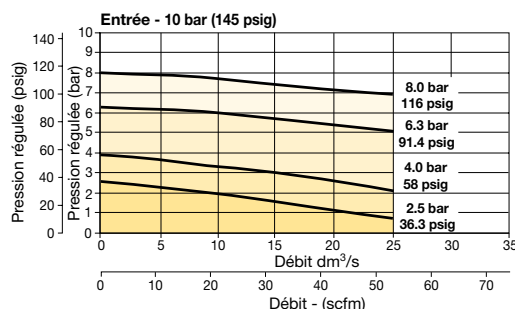

Manomètres

Ronds diamètre 50mm (2"), 1/4" montage arrière centré

0-60 psig / 0-4 bar	P6G-ERB2040
0-160 psig / 0-11 bar	P6G-ERB2110
0-300 psig / 0-20 bar	P6G-ERB2200

Pour de meilleures performances, la pression régulée doit toujours être réglée en augmentant la pression jusqu'à la valeur souhaitée.

Compact - Régulateur P1 - P32

Symboles

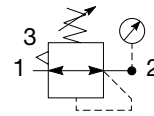
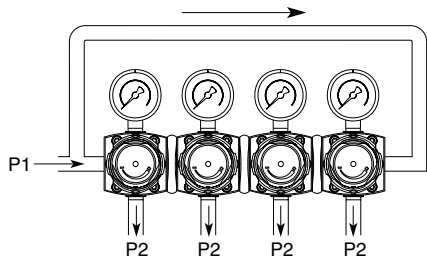

Régulateur à décompression automatique avec manomètre

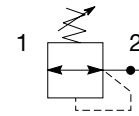

Régulateur sans décompression

- Association de régulateurs avec conduites de pression des deux côtés
- Sortie de pression devant ou derrière
- Orifices d'entrée 1/4", 3/8" ou 1/2" (NPT & BSPP)
- Orifice de travail 1/4"
- Construction robuste
- Gammes de pression secondaire 0-2 bar (0-30 psig), 0-4 bar, (0-60 psig), 0-8 bar (0-125 psig), 0-17 bar (0-250 psig)
- L'aspiration secondaire plus le clapet équilibré fournissent une réponse rapide et une régulation précise de la pression.
- Type avec & sans décompression
- Bouton non montant

Options:

P32HB [] [] [] **N** [] **P**

Série basique	Orifice	Montage
Régulateur compact modulaire P32HB	BSPP 1 NPT 9	P Ecrou de montage panneau en plastique

Taille orifice †	
1/4	2
3/8	3
1/2	4

† Orifice de travail 1/4".

Sous-pape de décharge	
Avec décompression	B
Sans décompression	N

Note: Les régulateurs inverse le débit en standard.

Gamme de réglage			
Avec manomètre carré		Avec manomètre rond	
psig	bar	Z	2 bar; 30 psig; 0.2 MPa
1 = 30*	V = 2*	M	4 bar; 60 psig; 0.4 MPa
3 = 60	S = 4	G	8 bar; 125 psig; 0.8 MPa
5 = 125	T = 8	J	17 bar; 250 psig; 1.7 MPa
Sans manomètre			
		Y	2 bar; 30 psig; 0.2 MPa
		L	4 bar; 60 psig; 0.4 MPa
		N	8 bar; 125 psig; 0.8 MPa
		H	17 bar; 250 psig; 1.7 MPa

* Unités fournies avec manomètre 0-4 bar ou 0-60 psig respectivement

Les éléments en gras sont les plus communs.

Taille orifice	Description	Débit‡ dm³/s (scfm)	Max. bar (psig)	Hauteur mm (pouces)	Largeur mm (pouces)	Profondeur mm (pouces)	Référence†
1/4"	8 bar (125 psig) avec décompression	30 (64)	20 (300)	136 (5.4)	60 (2.36)	60 (2.36)	P32HB12BNNP
3/8"	8 bar (125 psig) avec décompression	30 (64)	20 (300)	136 (5.4)	60 (2.36)	60 (2.36)	P32HB13BNNP
1/2"	8 bar (125 psig) avec décompression	30 (64)	20 (300)	136 (5.4)	60 (2.36)	60 (2.36)	P32HB14BNNP

† Références standards en gras. Pour d'autres modèles se référer au tableau d'options ci-dessus.

‡ Débit avec 10 bar (145 psig) de pression d'entrée, 6,3 bar (91,3 psig) de pression et 1 bar (14,5 psig) de chute de pression.

Spécifications

	1/4	30 dm ³ /s
Capacité de débit*	3/8	30 dm ³ /s
	1/2	30 dm ³ /s
Température de service	-25 °C à 65,5 °C	
Pression d'alimentation max.	20 bar	
Réglage de plage de pression	0-2 bar	
	0-4 bar	
	0-8 bar	
	0-17 bar	
Taille orifice	BSP / NPT	1/4, 3/8, 1/2
Orifice de la jauge P2 (2 ea.)	BSP / NPT	1/4
Poids	0,50 kg	

* Pression d'entrée 10 bar (145 psig). Pression secondaire 6,3 bar (91,3 psig).

Caractéristiques matériel

Corps	Aluminium	
Bouton de réglage	Acétal	
Capuchon	33% Nylon chargé de verre	
Assemblage membrane	Nitrile / Zinc	
Assemblage vanne	Laiton / Nitrile	
Ressorts	Vanne de régulation principale	Acier S.S.
Joints	Nitrile	
Écrou de panneau	Acétal	

Dimensions mm (inches)

NOTE: 48 mm (1,90 in.) trou nécessaire pour écrou de montage panneau.

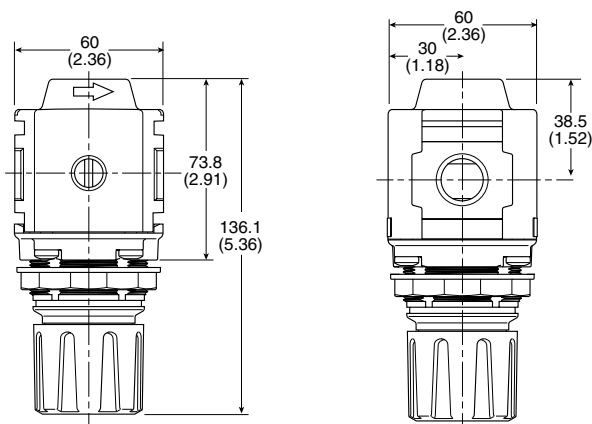

⚠ ATTENTION

Une rupture du produit peut provoquer des blessures graves.

Ne pas connecter le régulateur à du gaz en bouteille.
Ne pas dépasser la pression primaire maximum.

AVERTISSEMENT:

RÉGLAGE DE LA PRESSION DU RÉGULATEUR – La plage de fonctionnement du bouton de réglage permet d'avoir des pressions de sortie sur toute la plage. Un dépassement de la pression maxi est possible, car le bouton n'est pas un dispositif de limitation. C'est une caractéristique que partage la plupart des régulateurs industriels. Une limitation ne peut être obtenue que par ajout explicite.

Pour de meilleures performances, la pression régulée doit toujours être réglée en augmentant la pression jusqu'à la valeur souhaitée.

Courbes de débit

P32 Régulateur orifices communs

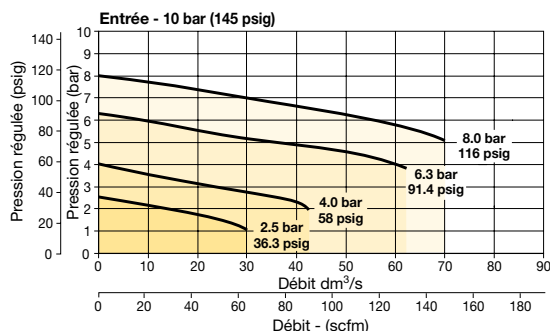

Kits d'entretien et de réparation

Écrou pour montage panneau - aluminium	P32KA00MM
Écrou pour montage panneau - plastique	P32KA00MP
Équerre (utilise les orifices du panneau de montage)	P32KB00MR
Support en T avec élément de liaison	P32KA00MT
Support en T	P32KA00MB
Élément de liaison	P32KA00CB

Manomètres

Ronds diamètre 50mm (2"), 1/4" montage arrière centré

0-60 psig / 0-4 bar	P6G-ERB2040
0-160 psig / 0-11 bar	P6G-ERB2110
0-300 psig / 0-20 bar	P6G-ERB2200

Manomètre encastrable carrée

0-4 bar	K4511SCR04B
0-11 bar	K4511SCR11B
0-60 psig	K4511SCR060
0-160 psig	K4511SCR160

Carré avec kit d'adaptation

0-4 bar	P6G-PR11040
0-11 bar	P6G-PR11110
0-60 psig	P6G-PR90060
0-160 psig	P6G-PR90160

Pour de meilleures performances, la pression régulée doit toujours être réglée en augmentant la pression jusqu'à la valeur souhaitée.

Régulateur standard - P33



Symboles

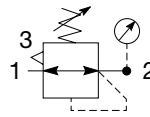

Régulateur à décompression automatique avec manomètre

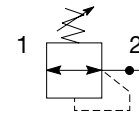

Régulateur sans décompression

- Orifices 1/2" ou 3/4" intégré (NPT & BSPP)
- Construction en aluminium robuste mais légère
- Gammes de pression secondaire 0-2 bar (0-30 psig), 0-4 bar, (0-60 psig), 0-8 bar (0-125 psig), 0-17 bar (0-250 psig)
- L'aspiration secondaire plus le clapet équilibré fournissent une réponse rapide et une régulation précise de la pression.
- Type avec & sans décompression
- Bouton non montant

Options:

P33RA [] [] [] **N** [] **P**

Série basique	Orifice	Montage
Régulateur standard modulaire P33RA	BSPP 1	P Ecrou de montage panneau en plastique
	NPT 9	
	Taille orifice	
	1/2 4	
	3/4 6	
	Soupape de décharge	
	Avec décompression B	
	Sans décompression N	
	Débit inversé R	
	Gamme de réglage	
	Avec manomètre rond	
	Z 2 bar; 30 psig; 0.2 MPa	
	M 4 bar; 60 psig; 0.4 MPa	
	G 8 bar; 125 psig; 0.8 MPa	
	J 17 bar; 250 psig; 1.7 MPa	
	Sans manomètre	
	Y 2 bar; 30 psig; 0.2 MPa	
	L 4 bar; 60 psig; 0.4 MPa	
	N 8 bar; 125 psig; 0.8 MPa	
	H 17 bar; 250 psig; 1.7 MPa	

Les éléments en gras sont les plus communs.

Taille orifice	Description	Débit: dm³/s (scfm)	Max. bar (psig)	Hauteur mm (pouces)	Largeur mm (pouces)	Référence†
1/2"	8 bar (125 psig) avec décompression	110 (233)	20 (300)	149 (5.87)	73 (2.87)	P33RA14BNNP
1/2"	8 bar (125 psig) avec décompression + manomètre	110 (233)	20 (300)	149 (5.87)	108 (4.27)	P33RA14BNGP
3/4"	8 bar (125 psig) avec décompression	110 (233)	20 (300)	149 (5.87)	73 (2.87)	P33RA16BNNP
3/4"	8 bar (125 psig) avec décompression + manomètre	110 (233)	20 (300)	149 (5.87)	108 (4.27)	P33RA16BNGP

† Références standards en gras. Pour d'autres modèles se référer au tableau d'options ci-dessus.

‡ Débit avec 10 bar (145 psig) de pression d'entrée, 6,3 bar (91,3 psig) de pression et 1 bar (14,5 psig) de chute de pression.

Spécifications

Capacité de débit*	1/2	110 dm³/s
	3/4	110 dm³/s
Température de service	-25 °C à 65,5 °C	
Pression d'alimentation max.	20 bar	
	0-2 bar	
	0-4 bar	
Réglage de plage de pression	0-8 bar	
	0-17 bar	
Taille orifice	BSPP / NPT	1/2, 3/4
Orifice manomètre	BSPP / NPT	1/4
Poids	0,62 kg	

* Pression d'entrée 10 bar (145 psig). Pression secondaire 6,3 bar (91,3 psig).

Caractéristiques matériel

Corps	Aluminium	
Bouton de réglage	Acétal	
Couvercle	ABS	
Capuchon	33% Nylon chargé de verre	
Assemblage membrane	Nitrile / Zinc	
Assemblage vanne	Laiton / Nitrile	
Ressorts	Vanne de régulation principale	Acier S.S.
Joint	Nitrile	
Écrou de panneau	Acétal	

Dimensions mm (inches)

NOTE: 61 mm trou nécessaire pour écrou de montage panneau.

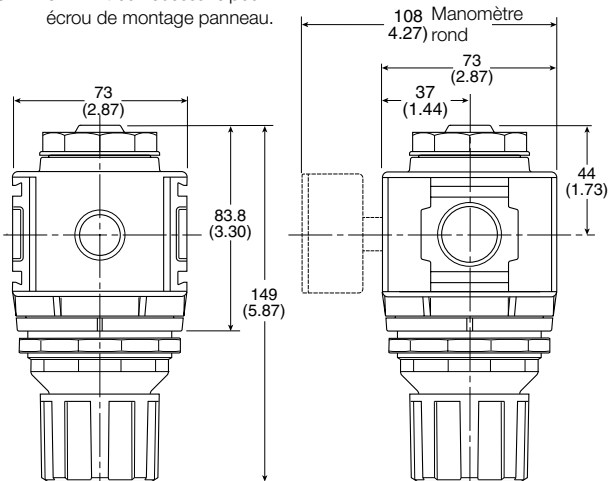

⚠ ATTENTION

**Une rupture du produit peut provoquer des blessures graves.
 Ne pas connecter le régulateur à du gaz en bouteille.
 Ne pas dépasser la pression primaire maximum.**

AVERTISSEMENT:

RÉGLAGE DE LA PRESSION DU RÉGULATEUR – La plage de fonctionnement du bouton de réglage permet d'avoir des pressions de sortie sur toute la plage. Un dépassement de la pression maxi est possible, car le bouton n'est pas un dispositif de limitation. C'est une caractéristique que partage la plupart des régulateurs industriels. Une limitation ne peut être obtenue que par ajout explicite.
 Pour de meilleures performances, la pression régulée doit toujours être réglée en augmentant la pression jusqu'à la valeur souhaitée.

Courbes de débit

Régulateur 1/2

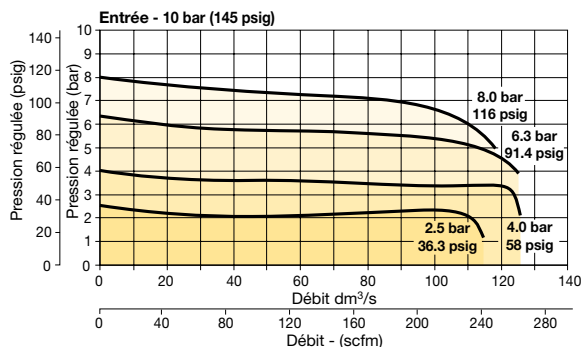

Régulateur 3/4

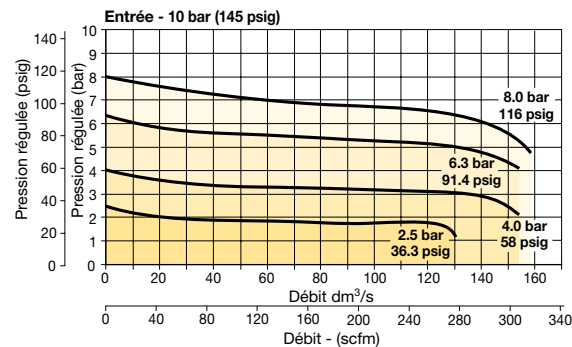

Kits d'entretien et de réparation

Écrou pour montage panneau - aluminium	P32KA00MM
Écrou pour montage panneau - plastique	P32KA00MP
Équerre (utilise les orifices du panneau de montage)	P32KB00MR
Support en T avec élément de liaison	P32KA00MT
Support en T	P32KA00MB
Élément de liaison	P32KA00CB

Manomètres

Ronds diamètre 50mm (2"), 1/4" montage arrière centré

0-60 psig / 0-4 bar	P6G-ERB2040
0-160 psig / 0-11 bar	P6G-ERB2110
0-300 psig / 0-20 bar	P6G-ERB2200

Pour de meilleures performances, la pression régulée doit toujours être réglée en augmentant la pression jusqu'à la valeur souhaitée.

Mini filtre / Régulateur - P31

Symbole

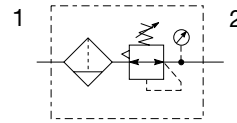

- Orifices 1/4" intégré (NPT & BSPP)
- Haut Rendement 5 micron Elément en standard
- Excellente efficacité d'élimination de l'eau
- Construction en aluminium robuste mais légère
- Verrouillage positif à baïonnette pour assurer un montage correct et sûr
- Gammes de pression secondaire 0-2 bar (0-30 psig), 0-4 bar,(0-60 psig), 0-8 bar (0-125 psig), 0-16 bar (0-232 psig)
- L'aspiration secondaire plus le clapet équilibré fournissent une réponse rapide et une régulation précise de la pression.

Options:

P31EB **2** **E** **N** **P**

Série basique Mini filtre/régulateur modulaire P31EB	Orifice BSPP 1 NPT 9	Elément Elément 5µ E	Soupape de décharge B Décharge N Sans décharge	Montage P Ecrou de montage panneau en plastique																																								
	Taille orifice 1/4 2		Type d'échappement B purge semi-automatique M purge manuelle																																									
	Type de cuve Cuve plastique avec visualisation G Cuve métal sans visualisation M		Gamme de réglage																																									
			<table border="1"> <tr> <th colspan="2">Avec manomètre carré</th> <th colspan="2">Avec manomètre rond</th> </tr> <tr> <th>psig</th> <th>bar</th> <th>Z</th> <th>2 bar; 30 psig; 0.2 MPa</th> </tr> <tr> <td>1 = 30*</td> <td>V = 2*</td> <td>M</td> <td>4 bar; 60 psig; 0.4 MPa</td> </tr> <tr> <td>3 = 60</td> <td>S = 4</td> <td>G</td> <td>8 bar; 125 psig; 0.8 MPa</td> </tr> <tr> <td>5 = 125</td> <td>T = 8</td> <td>J[§]</td> <td>16 bar; 232 psig; 1.6 MPa</td> </tr> <tr> <td colspan="2"></td> <th colspan="2">Sans manomètre</th> </tr> <tr> <td colspan="2"></td> <td>Y</td> <td>2 bar; 30 psig; 0.2 MPa</td> </tr> <tr> <td colspan="2"></td> <td>L</td> <td>4 bar; 60 psig; 0.4 MPa</td> </tr> <tr> <td colspan="2"></td> <td>N</td> <td>8 bar; 125 psig; 0.8 MPa</td> </tr> <tr> <td colspan="2"></td> <td>H[§]</td> <td>16 bar; 232 psig; 1.6 MPa</td> </tr> </table>		Avec manomètre carré		Avec manomètre rond		psig	bar	Z	2 bar; 30 psig; 0.2 MPa	1 = 30*	V = 2*	M	4 bar; 60 psig; 0.4 MPa	3 = 60	S = 4	G	8 bar; 125 psig; 0.8 MPa	5 = 125	T = 8	J [§]	16 bar; 232 psig; 1.6 MPa			Sans manomètre				Y	2 bar; 30 psig; 0.2 MPa			L	4 bar; 60 psig; 0.4 MPa			N	8 bar; 125 psig; 0.8 MPa			H[§]	16 bar; 232 psig; 1.6 MPa
Avec manomètre carré		Avec manomètre rond																																										
psig	bar	Z	2 bar; 30 psig; 0.2 MPa																																									
1 = 30*	V = 2*	M	4 bar; 60 psig; 0.4 MPa																																									
3 = 60	S = 4	G	8 bar; 125 psig; 0.8 MPa																																									
5 = 125	T = 8	J [§]	16 bar; 232 psig; 1.6 MPa																																									
		Sans manomètre																																										
		Y	2 bar; 30 psig; 0.2 MPa																																									
		L	4 bar; 60 psig; 0.4 MPa																																									
		N	8 bar; 125 psig; 0.8 MPa																																									
		H[§]	16 bar; 232 psig; 1.6 MPa																																									

* Unités fournies avec manomètre 0-4 bar ou 0-60 psig respectivement
 § non disponible avec cuve plastique avec visualisation.
 Manomètres (Bar) adaptés au BSPP
 Manomètres (PSI) adaptés au NPT

Les éléments en gras sont les plus communs.

Taille orifice	Description	Débit‡ dm³/s (scfm)	Max. bar (psig)	Hauteur mm (pouces)	Largeur mm (pouces)	Profondeur mm (pouces)	Références†
1/4"	Décompression 8 bar (125 psig) - cuve plastique - purge manuelle	35 (74)	10 (150)	176.9 (6.96)	40 (1.58)	61.3 (2.41)	P31EB12EGMBNTP
1/4"	Décompression 8 bar (125 psig) - cuve plastique - purge semi-automatique	35 (74)	10 (150)	172.0 (6.77)	40 (1.58)	61.3 (2.41)	P31EB12EGBBNTP
1/4"	Décompression 8 bar (125 psig) - cuve métal - purge manuelle	35 (74)	17 (250)	176.9 (6.96)	40 (1.58)	61.3 (2.41)	P31EB12EMMBNTP
1/4"	Décompression 8 bar (125 psig) - cuve métal - purge semi-automatique	35 (74)	17 (250)	172.0 (6.77)	40 (1.58)	61.3 (2.41)	P31EB12EMBBNTP

† Références standards en gras. Pour d'autres modèles se référer au tableau d'options ci-dessus.

‡ Débit avec 10 bar (145 psig) de pression d'entrée, 6,3 bar (91,3 psig) de pression et 1 bar (14,5 psig) de chute de pression.

Spécifications

Capacité de débit*	1/4	35 dm ³ /s
Fonctionnement température	Cuve plastique	-10 °C à 52 °C
	Cuve métal	-10 °C à 65,5 °C
Alimentation max. pression	Cuve plastique	10 bar
	Cuve métal	17 bar
Filtration standard		5 Micron
Rétention utile**		12 cm ³
Réglage de plage de pression		0-2 bar
		0-4 bar
		0-8 bar
		0-16 bar
Taille orifice	BSPP / NPT	1/4
Orifice manomètre**	BSPP / NPT	1/8
Poids		0,19 kg

* Pression d'entrée 10 bar (145 psig). Pression secondaire 6,3 bar (91,3 psig).

** Option sans manomètre uniquement.

† Unités avec manomètres carrés: -15°C à 65,5°C (5°F à 150°F)

Qualité de l'air:

conforme ISO 8573-1: 1991 Class 3 (Particules)
pour ISO 8573-1: 2001 Class 6 (Particules)

ATTENTION

Une rupture du produit peut provoquer des blessures graves.
Ne pas connecter le régulateur à du gaz en bouteille.
Ne pas dépasser la pression primaire maximum.

Dimensions mm (inches)

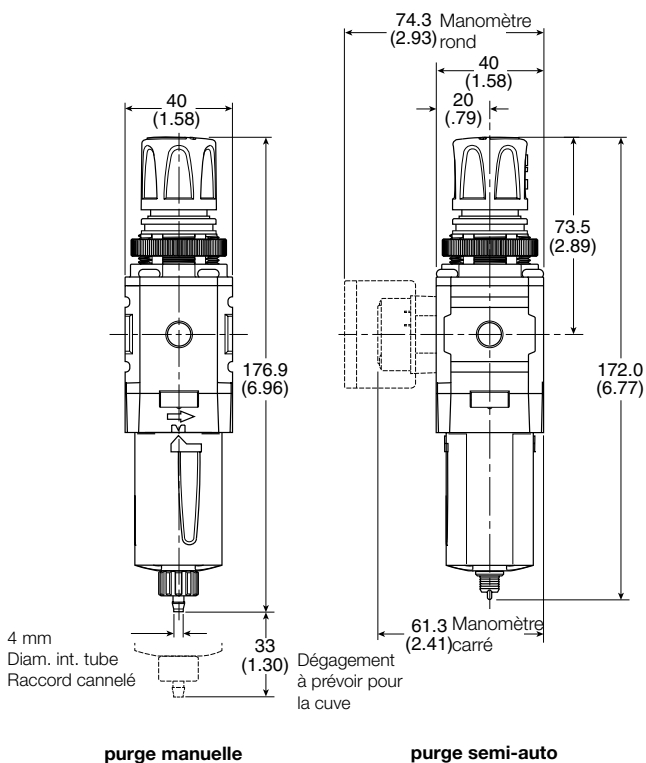

Courbes de débit

Filtre / Régulateur 1/4

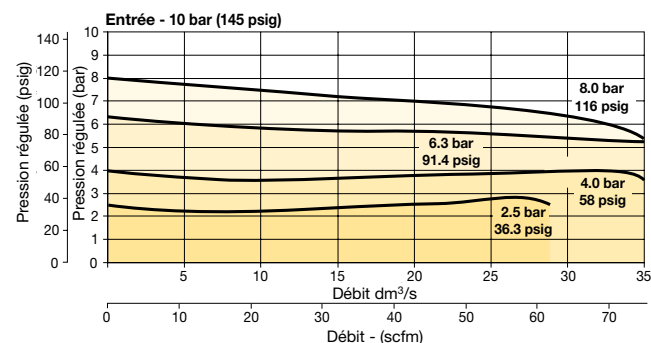

Caractéristiques matériel

Corps	Aluminium	
Bouton de réglage	Acétal	
Couvercle	ABS	
Capuchon	PBT	
Cuve	Cuve plastique	Polycarbonate
	Cuve métal	Aluminium
Visualisation cuve	Nylon	
Element filtrant	Polyéthylène	
Joint	Nitrile	
Ressorts	Acier	
Assemblage vanne	Laiton / Nitrile	
Assemblage membrane	Laiton / Nitrile	
Ecrou de panneau	Acétal	

Kits d'entretien et de réparation

Cuve plastique avec visualisation & purge manuelle	P31KB00BGM
Cuve plastique avec visualisation & purge semi-auto	P31KB00BGB
Cuve métallique sans jauge visuelle & purge semi-auto	P31KB00BMB
Élément filtrant particule 5µ	P31KA00ESE
Ecrou de montage panneau - aluminium	P31KA00MM
Ecrou de montage panneau - plastique	P31KA00MP
Équerre (utilise les orifices du panneau de montage)	P31KB00MR
Support en C (s'adapte sur le corps)	P31KA00MW
Support en T avec élément de liaison	P31KA00MT
Élément de liaison	P31KA00CB

Manomètres

Manomètre encastrable carrée

0-4 bar	K4511SCR04B
0-11 bar	K4511SCR11B
0-60 psig	K4511SCR060
0-160 psig	K4511SCR160

Pour de meilleures performances, la pression régulée doit toujours être réglée en augmentant la pression jusqu'à la valeur souhaitée.

Carré avec kit d'adaptation

0-4 bar	P6G-PR11040
0-11 bar	P6G-PR11110
0-60 psig	P6G-PR90060
0-160 psig	P6G-PR90160

Filter / Régulateur compact - P32

Symbole

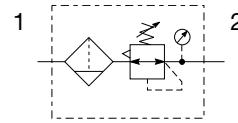

- Orifices 1/4", 3/8" ou 1/2" intégré (NPT & BSPP)
- Haut Rendement 5 micron Elément en standard
- Excellente efficacité d'élimination de l'eau
- Construction en aluminium robuste mais légère
- Verrouillage positif à baïonnette pour assurer un montage correct et sûr
- Gammes de pression secondaire 0-2 bar (0-30 psig), 0-4 bar, (0-60 psig), 0-8 bar (0-125 psig), 0-17 bar (0-250 psig)
- L'aspiration secondaire plus le clapet équilibré fournissent une réponse rapide et une régulation précise de la pression.

Options:

P32EB			E				N		P
Série basique Régulateur/Filter compact modulaire P32EB	Orifice BSPP 1 NPT 9	Elément Elément 5µ E	Soupape de décharge B Décharge N Sans décharge	Montage P Ecrou de montage panneau en plastique					
Taille orifice									
1/4 2									
3/8 3									
1/2 4									
Type de cuve									
G Cuve plastique avec visualisation									
S Cuve en métal avec jauge visuelle									
		Type d'échappement							
		M purge manuelle							
		A purge automatique							
		Gamme de réglage							
		Avec manomètre carré				Avec manomètre rond			
		psig		bar		Z 2 bar; 30 psig; 0.2 MPa			
		1 = 30*		V = 2*		M 4 bar; 60 psig; 0.4 MPa			
		3 = 60		S = 4		G 8 bar; 125 psig; 0.8 MPa			
		5 = 125		T = 8		J[§] 17 bar; 250 psig; 1.7 MPa			
		Sans manomètre							
						Y 2 bar; 30 psig; 0.2 MPa			
						L 4 bar; 60 psig; 0.4 MPa			
						N 8 bar; 125 psig; 0.8 MPa			
						H[§] 17 bar; 250 psig; 1.7 MPa			

* Unités fournies avec manomètre 0-4 bar ou 0-60 psig respectivement
 § non disponible avec cuve plastique avec visualisation.

Les éléments en gras sont les plus communs.

Taille orifice	Description	Débit‡ dm³/s (scfm)	Max. bar (psig)	Hauteur mm (pouces)	Largeur mm (pouces)	Profondeur mm (pouces)	Référence†
1/4"	Décompression 8 bar (125 psig) - cuve plastique - purge manuelle	42 (89)	10 (150)	261.6 (10.3)	60 (2.36)	93 (3.66)	P32EB12EGMBNGP
1/4"	Décompression 8 bar (125 psig) - cuve plastique - purge automatique	42 (89)	10 (150)	255.6 (10.1)	60 (2.36)	93 (3.66)	P32EB12EGABNGP
1/4"	Décompression 8 bar (125 psig) - cuve métal - purge manuelle	42 (89)	17 (250)	261.6 (10.3)	60 (2.36)	93 (3.66)	P32EB12ESMBNGP
1/4"	Décompression 8 bar (125 psig) - cuve métal - purge automatique	42 (89)	17 (250)	255.6 (10.1)	60 (2.36)	93 (3.66)	P32EB12ESABNGP
3/8"	Décompression 8 bar (125 psig) - cuve plastique - purge manuelle	58 (123)	10 (150)	261.6 (10.3)	60 (2.36)	93 (3.66)	P32EB13EGMBNGP
3/8"	Décompression 8 bar (125 psig) - cuve plastique - purge automatique	58 (123)	10 (150)	255.6 (10.1)	60 (2.36)	93 (3.66)	P32EB13EGABNGP
3/8"	Décompression 8 bar (125 psig) - cuve métal - purge manuelle	58 (123)	17 (250)	261.6 (10.3)	60 (2.36)	93 (3.66)	P32EB13ESMBNGP
3/8"	Décompression 8 bar (125 psig) - cuve métal - purge automatique	58 (123)	17 (250)	255.6 (10.1)	60 (2.36)	93 (3.66)	P32EB13ESABNGP
1/2"	Décompression 8 bar (125 psig) - cuve plastique - purge manuelle	64 (136)	10 (150)	261.6 (10.3)	60 (2.36)	93 (3.66)	P32EB14EGMBNGP
1/2"	Décompression 8 bar (125 psig) - cuve plastique - purge automatique	64 (136)	10 (150)	255.6 (10.1)	60 (2.36)	93 (3.66)	P32EB14EGABNGP
1/2"	Décompression 8 bar (125 psig) - cuve métal - purge manuelle	64 (136)	17 (250)	261.6 (10.3)	60 (2.36)	93 (3.66)	P32EB14ESMBNGP
1/2"	Décompression 8 bar (125 psig) - cuve métal - purge automatique	64 (136)	17 (250)	255.6 (10.1)	60 (2.36)	93 (3.66)	P32EB14ESABNGP

† Références standards en gras. Pour d'autres modèles se référer au tableau d'options ci-dessus.

‡ Débit avec 10 bar (145 psig) de pression d'entrée, 6,3 bar (91,3 psig) de pression et 1 bar (14,5 psig) de chute de pression.

Spécifications

Capacité de débit*	1/4	42 dm ³ /s
	3/8	58 dm ³ /s
	1/2	64 dm ³ /s
Fonctionnement température	Cuve plastique	-25 °C à 52 °C
	Cuve métal	-25 °C à 65,5 °C
Alimentation max. pression	Cuve plastique	10 bar
	Cuve métal	17 bar
Filtration standard		5 Micron
Rétention utile**		51 cm ³
Réglage de plage de pression		0-2 bar
		0-4 bar
		0-8 bar
		0-17 bar
Taille orifice	BSP / NPT	1/4, 3/8, 1/2
Orifice manomètre**	BSP / NPT	1/4
Poids		0,53 kg

* Pression primaire 10 bar. Pression secondaire 6,3 bar.

** La rétention utile correspond au volume de la zone calme en dessous de la chicane.

Qualité de l'air:

conforme ISO 8573-1: 1991 Class 3 (Particules)
pour ISO 8573-1: 2001 Class 6 (Particules)

Caractéristiques matériel

Corps	Aluminium	
Bouton de réglage	Acétal	
Couvercle	ABS	
Fixation de l'élément filtrant / Chicane	Acétal	
Cuve	Cuve plastique	Polycarbonate
	Cuve métal	Zinc
Enveloppe protectrice de cuve	Nylon	
Élément filtrant	Polyéthylène fritté	
Joint	Nitrile	
Ressorts	Régulateur principal	Acier S.S.
Du clapet	Laiton / Nitrile	
Ensemble membrane	Nitrile / Zinc	
Écrou de panneau	Acétal	
Visualisation de niveau	Cuve métal	Polycarbonate

Dimensions mm (inches)

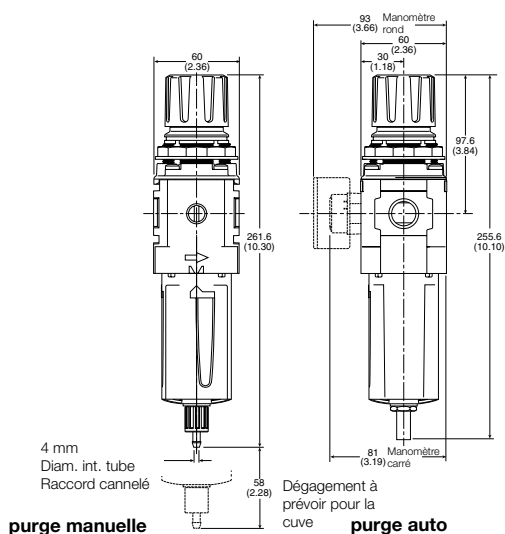

⚠ ATTENTION

Une rupture du produit peut provoquer des blessures graves.
Ne pas connecter le régulateur à du gaz en bouteille.
Ne pas dépasser la pression primaire maximum.

Courbes de débit

Filtre / Régulateur 1/4

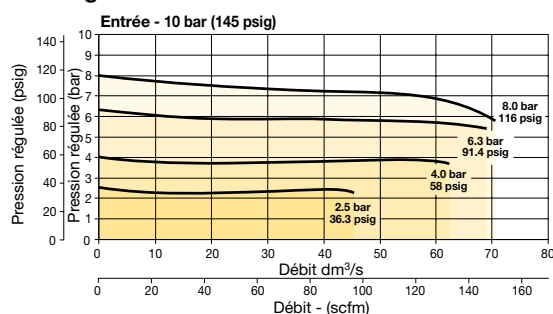

Filtre / Régulateur 3/8

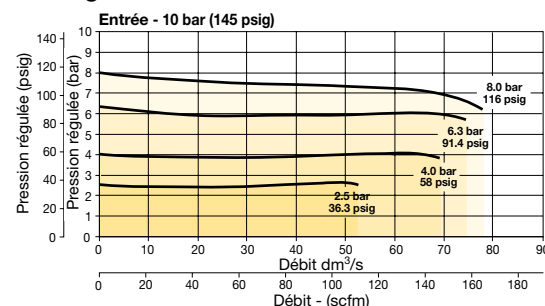

Filtre / Régulateur 1/2

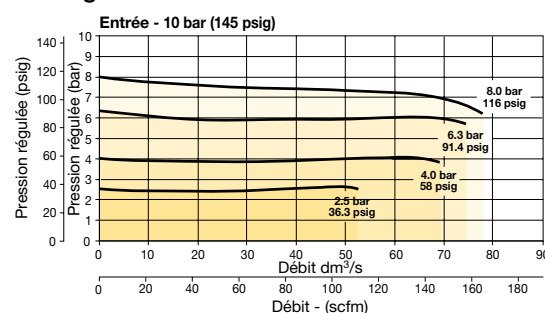

Kits d'entretien et de réparation

Cuve plastique avec visualisation & purge manuelle	P32KB00BGM
Cuve métal avec visualisation & purge manuelle	P32KB00BSM
Purge automatique	P32KA00DA
Élément filtrant particule 5µ	P31KA00ESE
Écrou de montage panneau - aluminium	P31KA00MM
Écrou de montage panneau - plastique	P31KA00MP
Équerre (utilise les orifices du panneau de montage)	P31KB00MR
Support en T (s'adapte sur l'élément de liaison)	P32KA00MB
Support en T avec élément de liaison	P32KA00MT
Élément de liaison	P32KA00CB

Manomètres

Ronds diamètre 50mm (2"), 1/4" montage arrière centré

0-60 psig / 0-4 bar	P6G-ERB2040
0-160 psig / 0-11 bar	P6G-ERB2110
0-300 psig / 0-20 bar	P6G-ERB2200

Pour de meilleures performances, la pression régulée doit toujours être réglée en augmentant la pression jusqu'à la valeur souhaitée.

Filter/Régulateur compact semi-précision - P32 **Symbole**

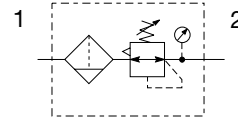

- Orifices 1/4", 3/8" ou 1/2" intégré (NPT & BSPP)
- Haut Rendement 5 micron Elément en standard
- Excellente efficacité d'élimination de l'eau
- Construction en aluminium robuste mais légère
- Verrouillage positif à baïonnette pour assurer un montage correct et sûr
- Gammes de pression secondaire 0-2 bar (0-30 psig), 0-4 bar,(0-60 psig), 0-8 bar (0-125 psig), 0-17 bar (0-250 psig)
- L'aspiration secondaire plus le clapet équilibré fournissent une réponse rapide et une régulation précise de la pression.

Options:

P32EB			E				N		P
Série basique Régulateur/Filtere compact modulaire P32EB	Orifice BSPP 1 NPT 9	Elément Elément 5µ E	Taille orifice 1/4 2 3/8 3 1/2 4	Type d'échappement M purge manuelle A purge automatique	Soupape de décharge P Décharge E Sans décharge	Type de cuve Cuve plastique avec visualisation G Cuve en métal avec jauge visuelle S	Montage p Ecrou de montage panneau en plastique	Gamme de réglage Avec manomètre rond Z 2 bar; 30 psig; 0.2 MPa M 4 bar; 60 psig; 0.4 MPa G 8 bar; 125 psig; 0.8 MPa J§ 17 bar; 250 psig; 1.7 MPa Sans manomètre Y 2 bar; 30 psig; 0.2 MPa L 4 bar; 60 psig; 0.4 MPa N 8 bar; 125 psig; 0.8 MPa H§ 17 bar; 250 psig; 1.7 MPa	

§ non disponible avec cuve plastique avec visualisation.

Les éléments en gras sont les plus communs.

Taille orifice	Description	Débit† dm³/s (scfm)	Max. bar (psig)	Hauteur mm (pouces)	Largeur mm (pouces)	Profondeur mm (pouces)	Référence†
1/4"	Décompression 8 bar (125 psig) - cuve plastique - purge manuelle	35 (75)	10 (150)	261.6 (10.3)	60 (2.36)	93 (3.66)	P32EB12EGMPNGP
1/4"	Décompression 8 bar (125 psig) - cuve plastique - purge automatique	35 (75)	10 (150)	255.6 (10.1)	60 (2.36)	93 (3.66)	P32EB12EGAPNGP
1/4"	Décompression 8 bar (125 psig) - cuve métal - purge manuelle	35 (75)	17 (250)	261.6 (10.3)	60 (2.36)	93 (3.66)	P32EB12ESMPNGP
1/4"	Décompression 8 bar (125 psig) - cuve métal - purge automatique	35 (75)	17 (250)	255.6 (10.1)	60 (2.36)	93 (3.66)	P32EB12ESAPNGP
3/8"	Décompression 8 bar (125 psig) - cuve plastique - purge manuelle	35 (75)	10 (150)	261.6 (10.3)	60 (2.36)	93 (3.66)	P32EB13EGMPNGP
3/8"	Décompression 8 bar (125 psig) - cuve plastique - purge automatique	35 (75)	10 (150)	255.6 (10.1)	60 (2.36)	93 (3.66)	P32EB13EGAPNGP
3/8"	Décompression 8 bar (125 psig) - cuve métal - purge manuelle	35 (75)	17 (250)	261.6 (10.3)	60 (2.36)	93 (3.66)	P32EB13ESMPNGP
3/8"	Décompression 8 bar (125 psig) - cuve métal - purge automatique	35 (75)	17 (250)	255.6 (10.1)	60 (2.36)	93 (3.66)	P32EB13ESAPNGP
1/2"	Décompression 8 bar (125 psig) - cuve plastique - purge manuelle	35 (75)	10 (150)	261.6 (10.3)	60 (2.36)	93 (3.66)	P32EB14EGMPNGP
1/2"	Décompression 8 bar (125 psig) - cuve plastique - purge automatique	35 (75)	10 (150)	255.6 (10.1)	60 (2.36)	93 (3.66)	P32EB14EGAPNGP
1/2"	Décompression 8 bar (125 psig) - cuve métal - purge manuelle	35 (75)	17 (250)	261.6 (10.3)	60 (2.36)	93 (3.66)	P32EB14ESMPNGP
1/2"	Décompression 8 bar (125 psig) - cuve métal - purge automatique	35 (75)	17 (250)	255.6 (10.1)	60 (2.36)	93 (3.66)	P32EB14ESAPNGP

† Références standards en gras. Pour d'autres modèles se référer au tableau d'options ci-dessus.

‡ Débit avec 10 bar (145 psig) de pression d'entrée, 6,3 bar (91,3 psig) de pression et 1 bar (14,5 psig) de chute de pression.

Spécifications

Capacité de débit*	1/4	35 dm ³ /s
	3/8	35 dm ³ /s
	1/2	35 dm ³ /s
Dérive de P2 en fonction de la variation de P1		0.04 bar for 1.7 bar change in P1
Fonctionnement température	Cuve plastique	-25 °C à 52 °C
	Cuve métal	-25 °C à 65,5 °C
Alimentation max. pression	Cuve plastique	10 bar
	Cuve métal	17 bar
Filtration standard		5 Micron
Rétention utile**		51 cm ³
Réglage de plage de pression		0-2 bar 0-4 bar 0-8 bar 0-17 bar
Taille orifice	BSPP / NPT	1/4, 3/8, 1/2
Orifice manomètre**	BSPP / NPT	1/4
Poids		0,53 kg

* Pression primaire 10 bar. Pression secondaire 6,3 bar.

** La rétention utile correspond au volume de la zone calme en dessous de la chicane.

Qualité de l'air:

conforme ISO 8573-1: 1991 Class 3 (Particules)
pour ISO 8573-1: 2001 Class 6 (Particules)

Caractéristiques matériel

Corps	Aluminium	
Bouton de réglage	Acétal	
Fixation de l'élément filtrant / Chicane	Acétal	
Cuve	Cuve plastique	Polycarbonate
	Cuve métal	Zinc
Enveloppe protectrice de cuve	Nylon	
Élément filtrant	Polyéthylène fritté	
Joints	Nitrile	
Ressorts	Régulateur principal	Acier S.S.
Du clapet	Laiton / Nitrile	
Ensemble membrane	Nitrile / Zinc	
Écrou de panneau	Acétal	
Visualisation de niveau	Cuve métal	Polycarbonate

Dimensions mm (inches)

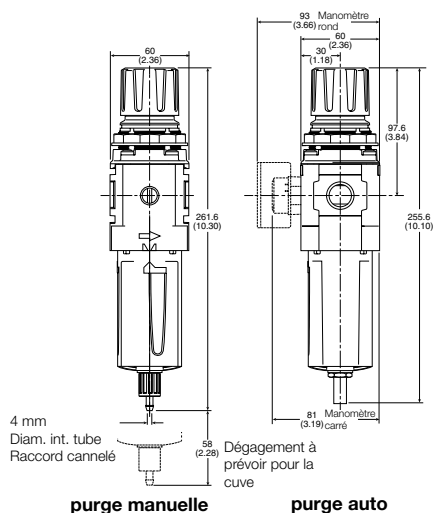

ATTENTION

Une rupture du produit peut provoquer des blessures graves.
Ne pas connecter le régulateur à du gaz en bouteille.
Ne pas dépasser la pression primaire maximum.

Courbes de débit

Filtre / Régulateur 1/4

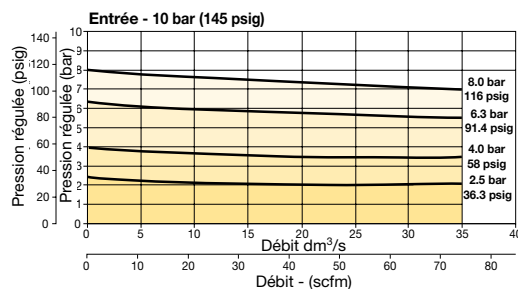

Filtre / Régulateur 3/8

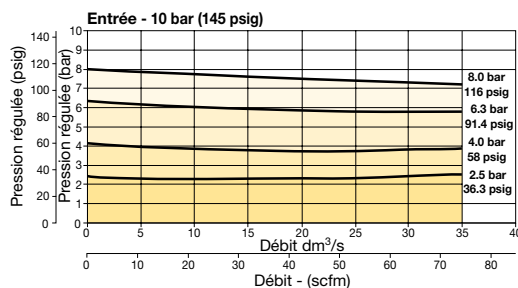

Filtre / Régulateur 1/2

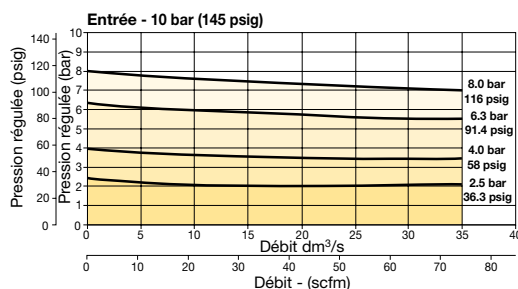

Kits d'entretien et de réparation

Cuve plastique avec visualisation & purge manuelle	P32KB00BGM
Cuve métal avec visualisation & purge manuelle	P32KB00BSM
Purge automatique	P32KA00DA
Élément filtrant particule 5µ	P31KA00ESE
Écrou de montage panneau - aluminium	P31KA00MM
Écrou de montage panneau - plastique	P31KA00MP
Équerre (utilise les orifices du panneau de montage)	P31KB00MR
Support en T (s'adapte sur l'élément de liaison)	P32KA00MB
Support en T avec élément de liaison	P32KA00MT
Élément de liaison	P32KA00CB

Manomètres

Ronds diamètre 50mm (2"), 1/4" montage arrière centré

0-60 psig / 0-4 bar	P6G-ERB2040
0-160 psig / 0-11 bar	P6G-ERB2110
0-300 psig / 0-20 bar	P6G-ERB2200

Pour de meilleures performances, la pression régulée doit toujours être réglée en augmentant la pression jusqu'à la valeur souhaitée.

Régulateur / Filtre standard - P33

Symbole

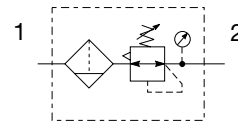

- Orifices 1/2" ou 3/4" intégré (NPT & BSPP)
- Haut Rendement 5 micron Elément en standard
- Excellente efficacité d'élimination de l'eau
- Construction en aluminium robuste mais légère
- Verrouillage positif à baïonnette pour assurer un montage correct et sûr
- Gammes de pression secondaire 0-2 bar (0-30 psig), 0-4 bar,(0-60 psig), 0-8 bar (0-125 psig), 0-17 bar (0-250 psig)
- L'aspiration secondaire plus le clapet équilibré fournissent une réponse rapide et une régulation précise de la pression.

Options:

P33EA				E				N		P
Série basique Régulateur/Filtre standard modulaire	Orifice BSPP 1 NPT 9		Elément Elément 5µ E			Soupape de décharge B Décharge N Sans décharge				Montage P Ecrou de montage panneau en plastique
	Taille orifice 1/2 4 3/4 6				Type d'échappement M purge manuelle A purge automatique				Gamme de réglage	
	Type de cuve Cuve plastique avec visualisation G Cuve en métal avec jauge visuelle S								Avec manomètre rond Z 2 bar; 30 psig; 0.2 MPa M 4 bar; 60 psig; 0.4 MPa G 8 bar; 125 psig; 0.8 MPa J [§] 17 bar; 250 psig; 1.7 MPa	
									Sans manomètre Y 2 bar; 30 psig; 0.2 MPa L 4 bar; 60 psig; 0.4 MPa N 8 bar; 125 psig; 0.8 MPa H [§] 17 bar; 250 psig; 1.7 MPa	

Les éléments en gras sont les plus communs.

§ non disponible avec cuve plastique avec visualisation.

Taille orifice	Description	Débit [‡] dm ³ /s (scfm)	Max. bar (psig)	Hauteur mm (pouces)	Largeur mm (pouces)	Profondeur mm (pouces)	Référence†
1/2"	Décompression 8 bar (125 psig) - cuve plastique - purge manuelle	99 (210)	10 (150)	291 (11.44)	73 (2.87)	108 (4.27)	P33EA14EGMBNGP
1/2"	Décompression 8 bar (125 psig) - cuve plastique - purge automatique	99 (210)	10 (150)	285 (11.22)	73 (2.87)	108 (4.27)	P33EA14EGABNGP
1/2"	Décompression 8 bar (125 psig) - cuve métal - purge manuelle	99 (210)	17 (250)	291 (11.44)	73 (2.87)	108 (4.27)	P33EA14ESMBNGP
1/2"	Décompression 8 bar (125 psig) - cuve métal - purge automatique	99 (210)	17 (250)	285 (11.22)	73 (2.87)	108 (4.27)	P33EA14ESABNGP
3/4"	Décompression 8 bar (125 psig) - cuve plastique - purge manuelle	108 (230)	10 (150)	291 (11.44)	73 (2.87)	108 (4.27)	P33EA16EGMBNGP
3/4"	Décompression 8 bar (125 psig) - cuve plastique - purge automatique	108 (230)	10 (150)	285 (11.22)	73 (2.87)	108 (4.27)	P33EA16EGABNGP
3/4"	Décompression 8 bar (125 psig) - cuve métal - purge manuelle	108 (230)	17 (250)	291 (11.44)	73 (2.87)	108 (4.27)	P33EA16ESMBNGP
3/4"	Décompression 8 bar (125 psig) - cuve métal - purge automatique	108 (230)	17 (250)	285 (11.22)	73 (2.87)	108 (4.27)	P33EA16ESABNGP

† Références standards en gras. Pour d'autres modèles se référer au tableau d'options ci-dessus.

‡ Débit avec 10 bar (145 psig) de pression d'entrée, 6,3 bar (91,3 psig) de pression et 1 bar (14,5 psig) de chute de pression.

Spécifications

Capacité de débit*	1/2	90 dm ³ /s
	3/4	108 dm ³ /s
Fonctionnement température	Cuve plastique	-25 °C à 52 °C
	Cuve métal	-25 °C à 65,5 °C
Alimentation max. pression	Cuve plastique	10 bar
	Cuve métal	17 bar
Filtration standard		5 Micron
Rétention utile**		85 cm ³
Réglage de plage de pression		0-2 bar
		0-4 bar
		0-8 bar
		0-17 bar
Taille orifice	BSPP / NPT	1/2, 3/4
Orifice manomètre**	BSPP / NPT	1/4
Poids		0,85 kg

* Pression primaire 10 bar. Pression secondaire 6,3 bar.

** La rétention utile correspond au volume de la zone calme en dessous de la chicane.

Qualité de l'air:

conforme ISO 8573-1: 1991 Class 3 (Particules)
pour ISO 8573-1: 2001 Class 6 (Particules)

Caractéristiques matériel

Corps	Aluminium	
Bouton de réglage	Acétal	
Couvercle	ABS	
Fixation de l'élément filtrant / Chicane	Acétal	
Cuve	Cuve plastique	Polycarbonate
	Cuve métal	Aluminium
Élément filtrant	Polyéthylène fritté	
Joint	Nitrile	
Ressorts	Régulateur principal	Acier S.S.
Du clapet	Laiton / Nitrile	
Ensemble membrane	Nitrile / Zinc	
Écrou de panneau	Acétal	
Visualisation de niveau	Cuve métal	Polycarbonate

Dimensions mm (inches)

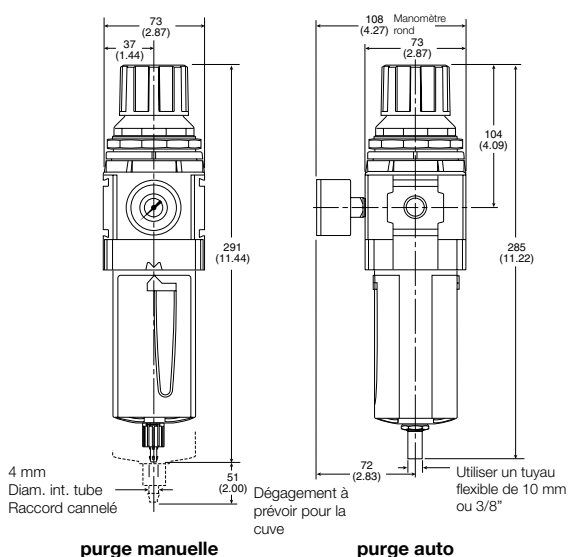

ATTENTION

Une rupture du produit peut provoquer des blessures graves.
Ne pas connecter le régulateur à du gaz en bouteille.
Ne pas dépasser la pression primaire maximum.

Courbes de débit

Filtre / Régulateur 1/2

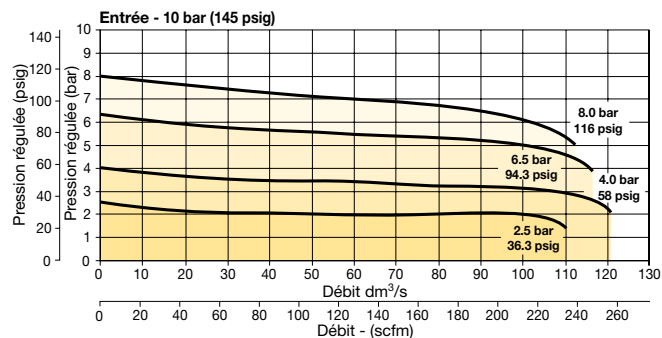

Filtre / Régulateur 3/4

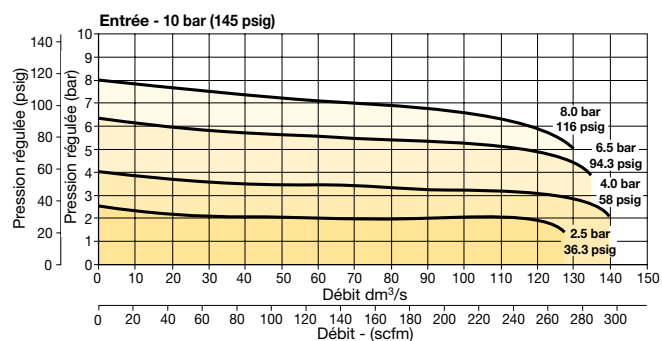

Kits d'entretien et de réparation

Cuve plastique avec visualisation & purge manuelle	P32KB00BGM
Cuve métal avec visualisation & purge manuelle	P32KB00BSM
Purge automatique	P32KA00DA
Élément filtrant particule 5µ	P31KA00ESE
Écrou de montage panneau - aluminium	P31KA00MM
Écrou de montage panneau - plastique	P31KA00MP
Équerre (utilise les orifices du panneau de montage)	P31KB00MR
Support en T (s'adapte sur l'élément de liaison)	P32KA00MB
Support en T avec élément de liaison	P32KA00MT
Élément de liaison	P32KA00CB

Manomètres

Ronds diamètre 50mm (2"), 1/4" montage arrière centré

0-60 psig / 0-4 bar	P6G-ERB2040
0-160 psig / 0-11 bar	P6G-ERB2110
0-300 psig / 0-20 bar	P6G-ERB2200

Pour de meilleures performances, la pression régulée doit toujours être réglée en augmentant la pression jusqu'à la valeur souhaitée.

Mini Lubrificateur - P31

Symbole

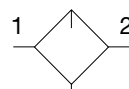

Lubrificateur avec échappement

- Orifices 1/4" intégré (NPT & BSPP)
- Construction en aluminium robuste mais légère
- Débit d'huile proportionnel sur une grande plage de débits d'air
- Contrôle par encliquetage du bout des doigts pour un réglage goutte à goutte précis de l'huile

Options:

P31LB **2** **L** **N** **N**

Série basique Mini Lubrificateur modulaire P31LB	Orifice BSPP 1 NPT 9	Taille orifice 1/4 2	Type de lubrifiant Dôme de visu standard brouillard d'huile L	Type de cuve G Cuve plastique avec surveillance M Cuve métal sans visualisation	Type d'échappement N Aucun échappement extrémité fermée	Mode de fixation N Sans support
--	-----------------------------------	--------------------------------	---	--	---	---

Les éléments en gras sont les plus communs.

Taille orifice	Description	Débit‡ dm³/s (scfm)	Max. bar (psig)	Hauteur mm (pouces)	Largeur mm (pouces)	Profondeur mm (pouces)	Référence†
1/4"	Cuve plastique - Sans échappement	19 (40)	10 (150)	153.3 (6.04)	40 (1.58)	40 (1.58)	P31LB12LGNN
1/4"	Cuve métal - Sans échappement	19 (40)	17 (250)	153.3 (6.04)	40 (1.58)	40 (1.58)	P31LB12LMNN

† Références standards en gras. Pour d'autres modèles se référer au tableau d'options ci-dessus.

‡ Débit avec 6,3 bar (91,3 psig) de pression d'entrée et 0,34 (4,9 psig) de chute de pression.

Spécifications

Capacité de débit*	1/4	19 dm ³ /s
Fonctionnement	Cuve plastique	-10 °C à 52 °C
température	Cuve métal	-10 °C à 65,5 °C
Alimentation max. pression	Cuve plastique	10 bar
	Cuve métal	17 bar
Rétention utile		18 cm ³
Taille orifice	BSP / NPT	1/4
Poids		0,13 kg

* Pression d'entrée 6,3 bar (91,3 psig). Chute de pression 0,34 bar (4,9 psig)

Caractéristiques matériel

Corps	Aluminium	
Couvercle	ABS	
Cuve	Cuve plastique	Polycarbonate
	Cuve métal	Aluminium
Joints	Nitrile	
Dôme de visualisation	Polycarbonate	
Lubrifiant suggéré	ISO / ASTM VG32	
Filtre pris en charge	Bronze fritté	

Dimensions mm (inches)

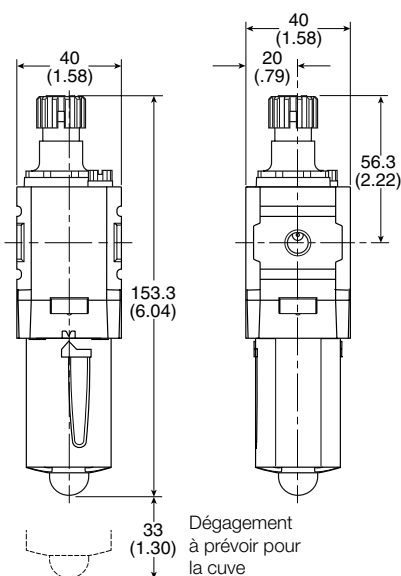

Courbes de débit

P31LB - Lubrificateur 1/4

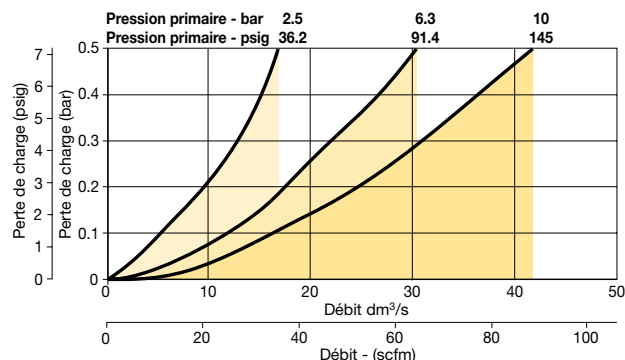

Kits d'entretien et de réparation

Cuve plastique avec visualisation sans purge	P33KA00BGN
Cuve métallique sans jauge visuelle sans purge	P33KA00BMN
Ensemble de contrôle goutte à goutte	P32KA00PG
Bouchon de remplissage	P32KA00PL
Support en C (s'adapte sur le corps)	P31KA00MW
Support en T avec élément de liaison	P31KA00MT
Élément de liaison	P31KA00CB
Lubrificateur à huile - VG15: ISO 3448 - 100 ml	P3XKA00PPA
Lubrificateur à huile - VG32 - 1 litre	P3YKA00PPBB

(NE PAS UTILISER DES HUILES AVEC ADDITIFS, HUILES COMPOSÉES CONTENANT DES SOLVANTS, GRAPHITE, DETERGENTS OU DES HUILES SYNTHÉTIQUES.)

Lubrificateur compact - P32

Symbole

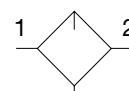

Lubrificateur avec échappement

- Orifices 1/4", 3/8" ou 1/2" intégré (NPT & BSPP)
- Construction en aluminium robuste mais légère
- Débit d'huile proportionnel sur une grande plage de débits d'air
- Contrôle par encliquetage du bout des doigts pour un réglage goutte à goutte précis de l'huile
- Remplissage depuis le haut sous la pression du système

Options:

P32LB [] [] **L** [] **N** **N**

Série basique Lubrificateur compact modulaire P32LB	Orifice BSPP 1 NPT 9	Montage N Sans fixation
Taille orifice 1/4 2 3/8 3 1/2 4	Type d'échappement N Aucun échappement extrémité fermée	Type de cuve G Cuve plastique avec surveillance S Cuve en métal avec jauge visuelle
Type de lubrifiant Dôme de visu standard brouillard d'huile L		

Les éléments en gras sont les plus communs.

Taille orifice	Description	Débit‡ dm³/s (scfm)	Max. bar (psig)	Hauteur mm (pouces)	Largeur mm (pouces)	Profondeur mm (pouces)	Référence†
1/4"	Cuve plastique - Sans échappement	17 (35)	10 (150)	217.3 (8.56)	60 (2.36)	60 (2.36)	P32LB12LGNN
1/4"	Cuve métal - Sans échappement	17 (35)	17 (250)	217.3 (8.56)	60 (2.36)	60 (2.36)	P32LB12LSNN
3/8"	Cuve plastique - Sans échappement	33 (70)	10 (150)	217.3 (8.56)	60 (2.36)	60 (2.36)	P32LB13LGNN
3/8"	Cuve métal - Sans échappement	33 (70)	17 (250)	217.3 (8.56)	60 (2.36)	60 (2.36)	P32LB13LSNN
1/2"	Cuve plastique - Sans échappement	42 (90)	10 (150)	217.3 (8.56)	60 (2.36)	60 (2.36)	P32LB14LGNN
1/2"	Cuve métal - Sans échappement	42 (90)	17 (250)	217.3 (8.56)	60 (2.36)	60 (2.36)	P32LB14LSNN

† Références standards en gras. Pour d'autres modèles se référer au tableau d'options ci-dessus.

‡ Débit avec 6,3 bar (91,3 psig) de pression d'entrée et 0,34 (4,9 psig) de chute de pression.

Spécifications

Capacité de débit*	1/4	17 dm ³ /s
	3/8	33 dm ³ /s
	1/2	42 dm ³ /s
Fonctionnement température	Cuve plastique	-10 °C à 52 °C
	Cuve métal	-10 °C à 65,5 °C
Alimentation max. pression	Cuve plastique	10 bar
	Cuve métal	17 bar
Rétention utile		121 cm ³
Taille orifice	BSPP / NPT	174, 3/8, 1/2
Poids		0,31 kg

* Pression d'entrée 6,3 bar (91,3 psig). Chute de pression 0,34 bar (4,9 psig)

Caractéristiques matériel

Corps	Aluminium	
Couvercle	ABS	
Cuves	Cuve plastique	Polycarbonate
	Cuve métal	Aluminium
Joint	Nitrile	
Dôme de visualisation	Polycarbonate	
Visualisation	Cuve métal	Polycarbonate
Lubrifiant suggéré	ISO / ASTM VG32	
Filtre pris en charge	Bronze fritté	

Dimensions mm (inches)

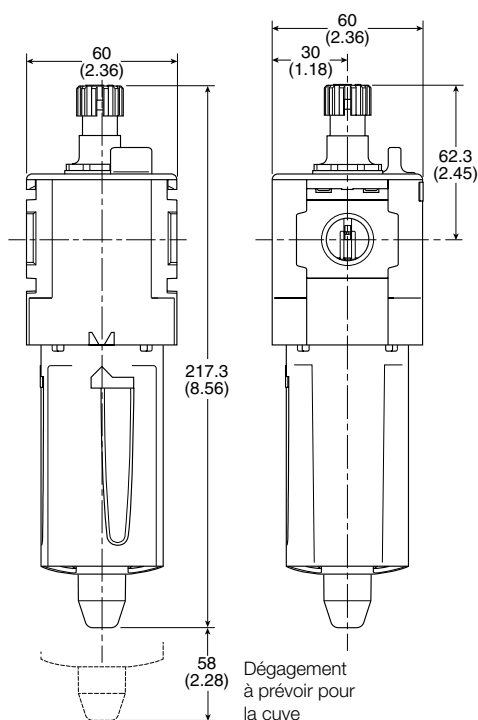

Courbes de débit

Lubrificateur 1/4

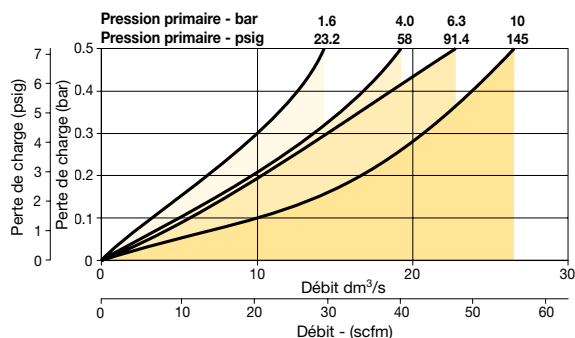

Lubrificateur 3/8

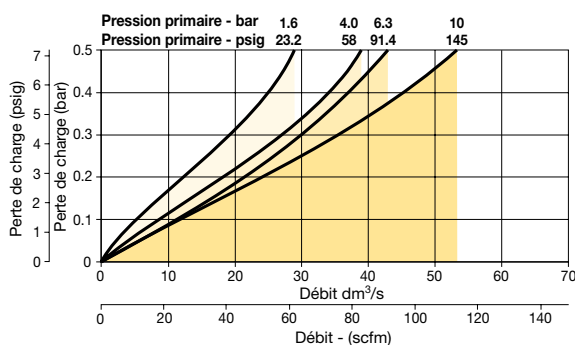

Lubrificateur 1/2

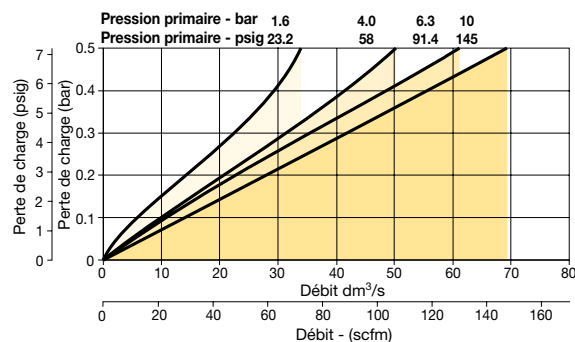

Kits d'entretien et de réparation

Cuve plastique avec visualisation sans purge	P33KA00BGN
Cuve métallique sans jauge visuelle sans purge	P33KA00BMN
Cuve métallique avec jauge visuelle sans purge	P33KA00BSN
Ensemble de contrôle goutte à goutte	P32KA00PG
Bouchon de remplissage	P32KA00PL
Support en L (s'adapte sur le corps)	P32KA00ML
Élément de liaison (convient au connecteur du corps du vérin)	P32KA00MB
Élément de liaison avec connecteur	P32KA00MT
Élément de liaison	P32KA00CB

(NE PAS UTILISER DES HUILES AVEC ADDITIFS, HUILES COMPOSÉES CONTENANT DES SOLVANTS, GRAPHITE, DETERGENTS OU DES HUILES SYNTHÉTIQUES.)

Lubrificateur standard - P33

Symbole

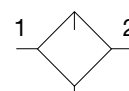

Lubrificateur avec échappement

- Orifices 1/2" ou 3/4" intégré (NPT & BSPP)
- Construction en aluminium robuste mais légère
- Débit d'huile proportionnel sur une grande plage de débits d'air
- Contrôle par encliquetage du bout des doigts pour un réglage goutte à goutte précis de l'huile
- Remplissage depuis le haut sous la pression du système

Options:

P33LA [] [] **L** [] **N** **N**

Série basique Lubrificateur standard modulaire P33LA	Orifice BSPP 1 NPT 9	Taille orifice 1/2 4 3/4 6	Type de lubrifiant Dôme de visu standard brouillard d'huile L	Montage N Sans fixation	Type d'échappement N Aucun échappement extrémité fermée	Type de cuve G Cuve plastique avec surveillance S Cuve en métal avec jauge visuelle
--	-----------------------------------	---	---	-----------------------------------	---	--

Les éléments en gras sont les plus communs.

Taille orifice	Description	Débit† dm³/s (scfm)	Max. bar (psig)	Hauteur mm (pouces)	Largeur mm (pouces)	Profondeur mm (pouces)	Référence†
1/2"	Cuve plastique - Sans échappement	52 (110)	10 (150)	234 (9.21)	73 (2.9)	73 (2.9)	P33LA14LGNN
1/2"	Cuve métal - Sans échappement	52 (110)	17 (250)	234 (9.21)	73 (2.9)	73 (2.9)	P33LA14LSNN
3/4"	Cuve plastique - Sans échappement	71 (150)	10 (150)	234 (9.21)	73 (2.9)	73 (2.9)	P33LA16LGNN
3/4"	Cuve métal - Sans échappement	71 (150)	17 (250)	234 (9.21)	73 (2.9)	73 (2.9)	P33LA16LSNN

† Références standards en gras. Pour d'autres modèles se référer au tableau d'options ci-dessus.

‡ Débit avec 6,3 bar (91,3 psig) de pression d'entrée et 0,34 (4,9 psig) de chute de pression.

Spécifications

Capacité de débit*	1/2 3/4	52 dm ³ /s 71 dm ³ /s
Fonctionnement température	Cuve plastique Cuve métal	-10 °C à 52 °C -10 °C à 65,5 °C
Alimentation max. pression	Cuve plastique Cuve métal	10 bar 17 bar
Rétention utile		181 cm ³
Taille orifice	BSPP / NPT	1/2, 3/4
Poids		0,47 kg

* Pression d'entrée 6,3 bar (91,3 psig). Chute de pression 0,34 bar (4,9 psig).

Caractéristiques matériel

Corps	Aluminium	
Couvercle	ABS	
Cuves	Cuve plastique Cuve métal	Polycarbonate Aluminium
Joints	Nitrile	
Dôme de visualisation	Polycarbonate	
Visualisation	Cuve métal	Polycarbonate
Lubrifiant suggéré	ISO / ASTM VG32	
Filtre pris en charge	Bronze fritté	

Dimensions mm (inches)

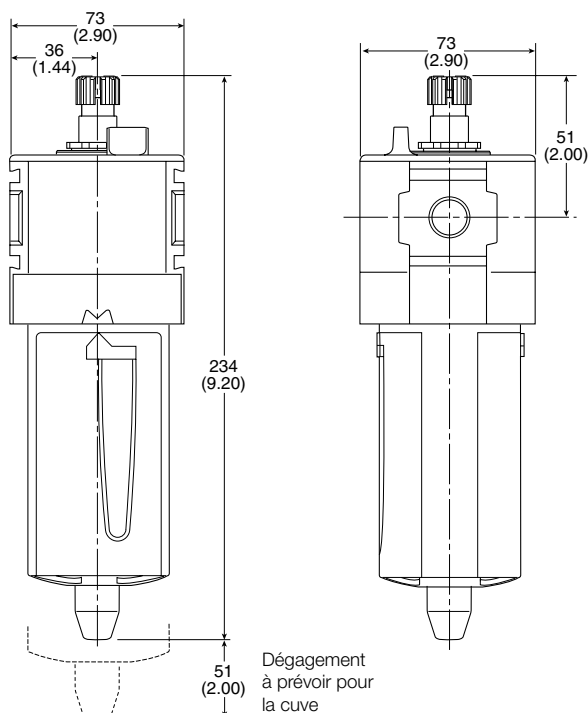

Courbes de débit

Lubrificateur 1/2

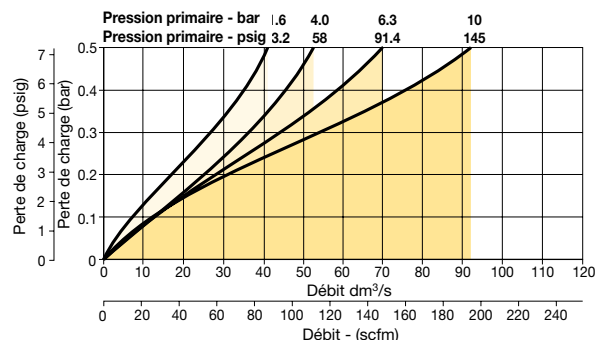

Lubrificateur 3/4

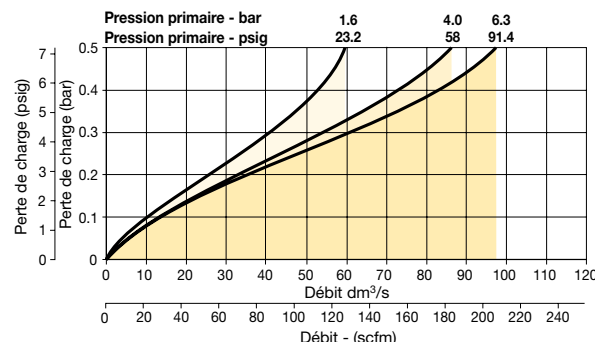

Kits d'entretien et de réparation

Cuve plastique avec visualisation sans purge	P33KA00BGN
Cuve métallique sans jauge visuelle sans purge	P33KA00BMN
Cuve métallique avec jauge visuelle sans purge	P33KA00BSN
Ensemble de contrôle goutte à goutte	P32KA00PG
Bouchon de remplissage	P32KA00PL
Support en L (s'adapte sur le corps)	P33KA00ML
Élément de liaison (convient au connecteur du corps du vérin)	P32KA00MB
Élément de liaison avec connecteur	P32KA00MT
Élément de liaison	P32KA00CB
Lubrificateur à huile - VG15: ISO 3448 - 100 ml	P3XKA00PPA
Lubrificateur à huile - VG32 - 1 litre	P3YKA00PPBB

(NE PAS UTILISER DES HUILES AVEC ADDITIFS, HUILES COMPOSÉES CONTENANT DES SOLVANTS, GRAPHITE, DETERGENTS OU DES HUILES SYNTHÉTIQUES.)

Régulateurs proportionnels - P31P & P32P



Série P31P

Échappement par le dessous



Série P32P

Échappement par le dessous

- Temps de réponse très rapide
- Pression de sortie précise
- Réglages des microparamètres
- Paramètres des E/S sélectionnables
- Échappement rapide à plein débit
- Affichage numérique (DEL) de la pression de sortie
- Consommation d'air nulle au repos
- Plusieurs possibilités de montage
- Protection jusqu'à IP65
- P31P débit jusqu'à 19 dm³/s (40 scfm)
- P32P débit jusqu'à 57 dm³/s (120 scfm)

Options:

P31PA [] [] [] [] **2** [] [] **1** **A**

Taille du corps		Orifice		Alimentation		Signal de commande		Connecteur d'entrée	
Mini modulaire global (1/4")	P31PA	BSPP	1	2	24 volts	V	0-10V [†]	1	M12 (4-pin)
Compact modulaire global (1/2")	P32PA	NPT	9			A	4 - 20mA		

Taille orifice	
Mini modulaire global (1/4")	2
Compact modulaire global (1/2")	4

Version	
Purge par l'orifice du dessous (NF)	A
Purge forcé par l'orifice du dessous (NO) [†]	E
Purge par l'orifice latéral (NF)	B
Purge forcé par l'orifice latéral (NO) [†]	C

Gamme de pression	
Z	0 - 2 bar (0-29 PSIG)
S	0 - 7 bar (0-101 PSIG)
D	0 - 10 bar (0-145 PSIG)

Signal de sortie	
D	Numérique, PNP
P	PNP ou 0-10V
N	NPN ou 0-10V
M	4-20mA fixe

† En cas de perte de la tension d'alimentation, la pression régulée est automatiquement mise à 0 (pression atmosphérique)

D) Sortie numérique PNP uniquement, aucune sortie analogique.
 P) Sorties numérique PNP et analogique 0-10 V. Sélectionnable par le paramètre 6. (0-10 V à la livraison)
 N) Sorties numérique NPN et analogique 0-10 V. Sélectionnable par le paramètre 6. (0-10 V réglage d'usine)
 M) Sortie Analogique 4-20mA uniquement.

Note: Dans le cas d'une sortie analogique, le paramètre 8 permet de modifier la valeur de la pleine échelle (PE).

Les éléments en gras sont les plus communs.

P31P Supports de fixation

Description	Référence
Kit de montage équerre	P3HKA00ML
Kit de montage pied support	P3HKA00MC

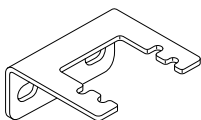

Support en L (équerre)

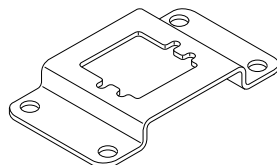

Pied support

P32P Supports de fixation

Description	Référence
Kit de montage équerre	P3KKA00ML
Kit de montage pied support	P3KKA00MC

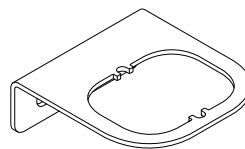

Support en L (équerre)

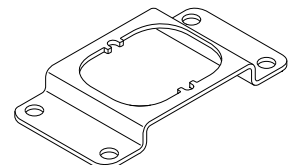

Pied support

Câbles

Description	Référence de commande
Câble 2 m avec connecteur droit moulé M12x1	P8L-MC04A2A-M12
Câble 2 m avec connecteur coudé (90 degrés) moulé M12x1	P8L-MC04R2A-M12

Note:

Ces supports conviennent aux régulateurs proportionnels et aux vannes combinées de mise en pression progressive et de sectionnement.
 Dimensions, voir page: 68

Informations techniques

Partie pneumatique

Fluide

Air comprimé ou gaz inerte, filtré min. 40 µ, lubrifié ou non, sec ou non, point de rosée pression 3-5 °C.

Pression d'alimentation

Pression de service maxi. :

Unité 2 bar : 3 bar

Unité 7 bar : 10,5 bar

Unité 10 bar : 10,5 bar

Pression de service mini. Pression P2 + 0,5 bar

Plage de régulation de la pression

Trois plages de pression sont disponibles : 0-2 bar, 0-7 bar et 0-10 bar. La plage de pression peut être modifiée grâce au logiciel (paramètre 19).

Plage de température

0 °C à +50 °C

Masse :

P31P = 0,291 kg

P32P = 0,645 kg

Consommation d'air

Consommation nulle dans un état de régulation stabilisée.

Afficheur

Le régulateur est doté d'un afficheur numérique qui indique la pression de sortie en bar ou en psi.

Le réglage d'usine est indiqué sur l'étiquette mais est modifiable à tout instant (paramètre 14).

Électronique

Tension d'alimentation

24 VDC +/- 10 %

Puissance absorbée

1,1 W maxi. sans charge sur les signaux de sortie

Signaux de commande

Le régulateur électronique de pression peut être piloté par un signal analogique de 0-10 V ou 4-20 mA (paramètre 4).

Signaux de sortie

Dès que la pression de sortie se trouve à l'intérieur de la bande signal, un signal de 24V DC, PNP Ri = 1 kW, est émis. En dehors de cette bande, cette connexion est à 0 V.

Raccordements

(Dans le cas d'un signal de sortie (option D))

Connecteur unique M12 à 4 broches

Les broches ont les fonctions suivantes :

Broche no	Fonction	Couleur	
1	24 V	servo	Marron
2	0 à 10 V	signal de commande Ri = 100 kOhm	Blanc
2	4 à 20 mA	signal de commande Ri = 500 Ohm	Blanc
3	0 V (GND)	servo	Bleu
4	24 V	signal de sortie alarme	Noir

Schéma électrique

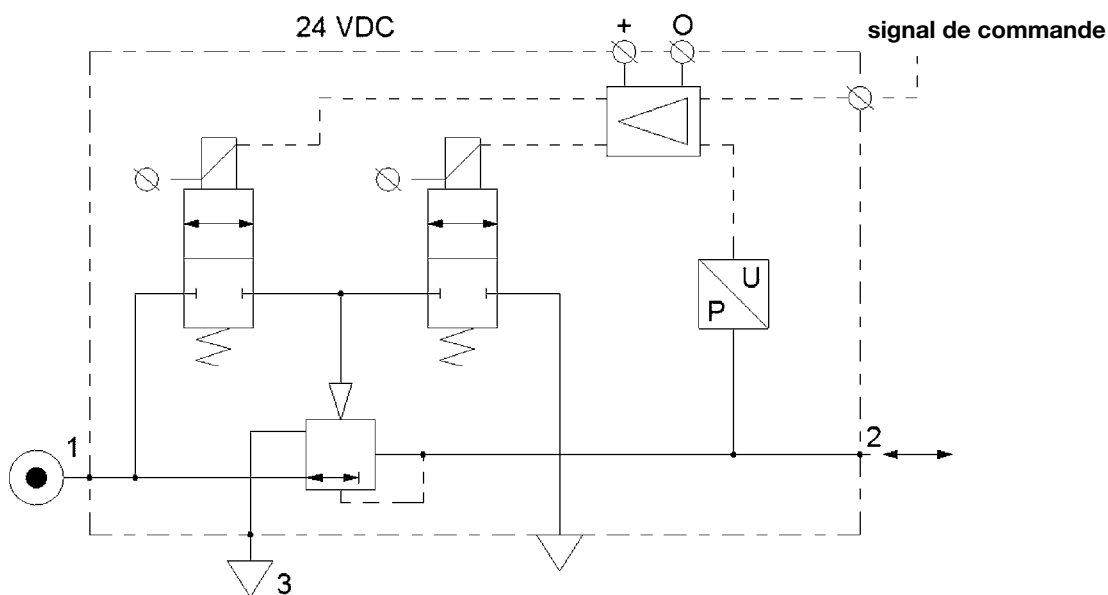

Informations techniques

Bande morte: La bande morte est prédéfinie à 1,3 % de la P.E. (paramètre 13)

Précision: Linéarité: = < 0,3 % de la P.E.

Bande proportionnelle: La bande proportionnelle est prédéfinie à 10 % de la P.E.*

Fonctionnement de sécurité

- Si l'unité P31P/P32P contient un "0" ou un "A" dans le 12ème digit de la référence
 - Lorsque la tension d'alimentation tombe, le système électronique passe en mode sécurité. La dernière pression de sortie connue est maintenue approximativement au même niveau suivant la consommation d'air. L'afficheur numérique indique la dernière pression connue demandée.
 - Aussitôt la tension d'alimentation rétablie, la vanne quitte le mode sécurité intégrée et la pression de sortie est immédiatement mise en conformité avec le signal de commande. L'afficheur indique la pression de sortie réelle.
 - Note: En cas de perte de l'alimentation et de la pression d'entrée l'unité fait échapper la pression en aval.
- Si l'unité P31P/P32P contient un "E" dans le 12ème digit de la référence
 - Lorsque la tension d'alimentation tombe, le système électronique revient en "Mode échappement forcé" et la pression (régulée) en aval sera automatiquement échappée.
 - Lorsque la tension d'alimentation est rétablie à un niveau correct l'unité retourne à un fonctionnement normal et suit le signal de contrôle. L'afficheur indique la pression de sortie actuelle.
- Si l'unité a été programmée en mode manuel (pas avec un signal de commande) l'unité sera en mode ECHAPPEMENT et le régulateur aura besoin d'être remis à zéro lorsque l'alimentation est rétablie.

Plein échappement: Le plein échappement du régulateur est établi lorsque $P2 \leq 1\%$ P.E

*** Pleine échelle (P.E.)**

2 bar (29 psig) pour la version 2 bar (29 psig); 10 bar (145 psig) pour la version 10 bar (145 psig).

Indice de protection: IP 65

Conformité aux **normes européennes:** CE : standard CEM : conformité avec la directive 89/336/CE
Le nouveau régulateur de pression est en conformité avec:

- EN 61000-6-1:2001 EN 61000-6-2:2001
- EN 61000-6-3:2001 EN 61000-6-4:2001

Ces normes garantissent que l'unité satisfait au plus haut niveau de protection CEM.

Position de montage:

De préférence à la verticale, gland en haut.

Matières : P31P et P32P

- Coeur de l'aimantAcier
- Clapet de l'électrovanne FPM
- Corps de l'électrovannetechnopolymère
- Corps du régulateur (versions P31P et P32P)Aluminium
- Coiffe du régulateur Nylon
- Tête de vanne Laiton et NBR
- Autres joints NBR

Fonctions avancées

Protection

S'il n'est pas possible d'obtenir la pression de sortie requise en raison d'une pression d'entrée insuffisante, l'unité s'ouvre complètement et affiche NoP. L'unité réessaiera toutes les 10 secondes environ. La pression de sortie sera alors approximativement égale à la pression d'entrée. Aussitôt que la pression d'entrée aura retrouvé le niveau requis, la régulation reprendra normalement.

Échappement de sécurité

Si le signal de commande tombe en dessous de 0,1 V, la vanne purgera automatiquement la pression système en aval.

Protection à l'entrée

L'unité a une protection intégrée contre les défaillances et la détérioration dues à une valeur d'entrée inappropriée, par exemple :

L'alimentation 24 VDC est reliée, par erreur, à l'entrée de la consigne. L'afficheur indique « OL » (surcharge). Corriger l'erreur. Après cela, l'unité fonctionnera correctement.

L'indicateur de surcharge « OL » apparaîtra également si la valeur d'entrée appliquée est incorrecte ou encore si la valeur d'entrée programmée est incorrecte : 4-20 mA au lieu de 0-10 V. Pour corriger cela, entrer une autre consigne ou reprogrammer l'unité pour corriger la tolérance de la consigne. (via le paramètre 4).

Temps de réponse	P31P	P32P
2 à 4 bar	25 ms	35 ms
1 à 6 bar	55 ms	135 ms
4 à 2 bar	70 ms	85 ms
6 à 1 bar	80 ms	225 ms

Pour remplir un volume de 100cm³ - P31P
330cm³ - P32P
en raccordant à la sortie du régulateur.

Paramètres

Le régulateur est pré-réglé en usine. Si nécessaire, des ajustements peuvent être effectués.

Courbes de débit

Régulateur P31P Orifices 1/4

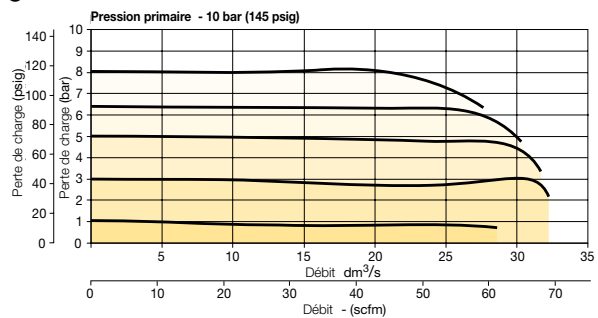

Régulateur P32P Orifices 1/2

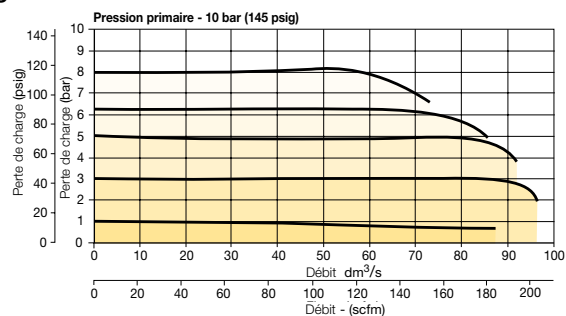

Comment modifier les paramètres

Appuyer sur la touche de validation « acc » pendant plus de 3 secondes pour entrer dans le mode de modification de paramètre. L'utilisateur peut alors parcourir les paramètres en appuyant sur les touches fléchées montante et descendante. (l'afficheur indique Pxx). Une fois le paramètre voulu sélectionné, appuyer de nouveau sur Acc. (l'afficheur indique la valeur du paramètre).

En appuyant sur les touches fléchées montante et descendante, on modifie la valeur du paramètre. (l'afficheur clignote pour signaler que le paramètre est en cours de modification). Appuyer sur Acc pour que la nouvelle valeur prenne effet. (tous les chiffres clignotent pendant la validation).

Après avoir relâché toutes les touches, le paramètre suivant apparaît à l'afficheur. (vous pouvez alors passer au suivant). Si aucune touche n'est pressée pendant 3 secondes, l'afficheur retourne au mode d'affichage continu de la pression de sortie.

Après avoir mis l'unité sous tension, patientez environ 10 secondes, le temps qu'il démarre, avant de modifier les paramètres.

Seuls les paramètres 0, 4, 6, 8, 9, 14, 18, 19, 20, 12, 13 et 21 sont modifiables. Les autres sont fixes.

Mode manuel











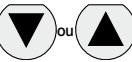

Si les touches fléchées sont enfoncées au moment de la mise en marche (mise sous tension 24 V), le mode manuel est activé. Dans ce mode, l'utilisateur peut augmenter ou diminuer la pression de sortie du régulateur en pressant les touches fléchées. L'affichage clignotera tant que ce mode est activé. Lors de la prochaine mise sous tension, l'unité revient en mode normal.

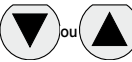
Rétablir les valeurs d'usine

Après mise en marche. (Sous tension)

En attribuant cette valeur au paramètre 0, les données étalonnées d'usine seront attribuées aux paramètres de travail. (Données d'étalonnage par défaut)













Paramètre 0 – Rétablir les valeurs d'usine

Pas	1	2	3	4	5	
Presse 	 3 à 6 secondes					
Jusqu'à ce que l'afficheur indique			 Décimale clignotante	 Décimale clignotante	 Clignotant	
Description	Pour accéder aux paramètres modifiables	Pour accéder au paramètre 0	Pour afficher la valeur actuelle du paramètre.	Pour modifier la valeur du paramètre 3 = valeurs d'usine Si autre que 3, utiliser les flèches montante ou descendante et accepter 3	Pour accepter et sauvegarder la nouvelle valeur du paramètre.	Pour passer au paramètre suivant.

Définir le signal de commande

L'unité est paramétrée d'usine pour un signal de commande 0-10 V. Pour un signal de commande 4-20 mA, modifier la valeur du paramètre 4.

Paramètre 4 – Définir le signal de commande en V ou mA

Pas	1	2	3	4	5	
Presse 	 3 à 6 secondes					
Jusqu'à ce que l'afficheur indique			 Décimale clignotante	 Décimale clignotante	 Clignotant	
Description	Pour accéder aux paramètres modifiables	Pour accéder au paramètre 4	Pour afficher la valeur actuelle du paramètre. 1 = V 0 = mA	Pour modifier la valeur du paramètre	Pour accepter et sauvegarder la nouvelle valeur du paramètre.	Pour passer au paramètre suivant.

Définir le signal de sortie

Le paramètre 6 est utilisé pour définir le type de signal de sortie à votre automate. Ce paramètre est utilisé comme suit:

Option signal de sortie "0" = sortie digitale – PNP

- réglage d'usine à "0" non ajustable

Option signal de sortie "P" = PNP digital ou analogique 1-10V

- réglage d'usine à "1" signal analogique
- Convertit en signal PNP en modifiant le paramètre de réglage à "0"













Option signal de sortie "N" = NPN digital ou analogique 1-10V

- réglage d'usine à "1" signal analogique
- Convertit en signal NPN en modifiant le paramètre de réglage à "0"

Option signal de sortie "M" = analogique 4-20 mA

- réglage d'usine à "2" non ajustable

Paramètre numéro 6 – Définir le type de sortie

Pas	1	2	3	4	5	
Presse 	 3 à 6 secondes					
Jusqu'à ce que l'afficheur indique			 Décimale clignotante	 Décimale clignotante (valeur 0, 1 ou 2)	 Clignotant	
Description	Pour accéder aux paramètres modifiables	Pour accéder au paramètre 6	Pour afficher la valeur actuelle du paramètre. 1 = m valeur par défaut pour P3H avec sortie analogique	Pour modifier la valeur du paramètre 0 = numérique (NPN ou PNP) 1 = analogique 0 .. 10 V 2 = analogique 4...20 mA	Pour accepter et sauvegarder la nouvelle valeur du paramètre.	Pour passer au paramètre suivant.











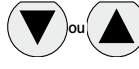

Régler la plage du signal analogique

La consigne est un % de la pleine échelle analogique. A titre d'exemple pour un signal de sortie 0-10 V, le réglage d'usine initial de 100% vous donnera un réglage de 0-10V. Si vous réinitialisez le paramètre 8 à 50%, la nouvelle échelle de sortie serait 0-5V ou 50% de la pleine échelle.

Dans le cas où le signal de sortie est trop faible, dans certaines applications, vous pouvez l'ajuster en augmentant le paramètre 8 à une valeur maximale de 130%.

Notez que toutes les valeurs sont nominales et une mesure réelle peut être nécessaire pour s'assurer de la force du signal.











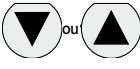

Paramètre numéro 8 – Régler la plage du signal analogique

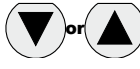
Pas	1	2	3	4	5	
Presse 	 3 à 6 secondes					
Jusqu'à ce que l'afficheur indique			 Décimale clignotante (pour les versions 2 bar, valeur = 92)	 Décimale clignotante (valeur comprise entre 0 et 130)	 Clignotant	
Description	Pour accéder aux paramètres modifiables	Pour accéder au paramètre 8	Pour afficher la valeur actuelle du paramètre.	Pour modifier la valeur du paramètre	Les nouvelles valeurs des paramètres sont validées et sauvegardées ; la nouvelle plage de signal analogique est mise en application.	Pour passer au paramètre suivant.

Modification de l'affichage numérique

Au besoin, l'indication de l'afficheur numérique peut être réglée sur un manomètre externe.









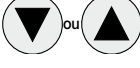

Paramètre numéro 9 – Corriger la pression affichée

Pas	1	2	3	4	5	
Presse 	 3 à 6 secondes					
Jusqu'à ce que l'afficheur indique			 Décimale clignotante	 Décimale clignotante	 Clignotant	
Description	Pour accéder aux paramètres modifiables	Pour accéder au paramètre 9	Pour afficher la valeur actuelle du paramètre.	Utiliser la flèche montante ou descendante pour régler l'indication sur un manomètre externe.	Pour accepter et sauvegarder la nouvelle valeur du paramètre.	Pour passer au paramètre suivant.

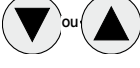
Définir l'échelle barométrique

Les unités avec filetage d'orifice NPT sont paramétrées d'usine en PSI. Pour changer en bar, utiliser le paramètre 14.



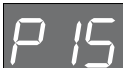





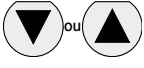

Paramètre 14 – Définir l'échelle barométrique : PSI ou bar

Pas	1	2	3	4	5	
Presse 	 3 à 6 secondes					
Jusqu'à ce que l'afficheur indique			 Décimale clignotante	 Décimale clignotante	 Clignotant	
Description	Pour accéder aux paramètres modifiables	Pour accéder au paramètre 14	Display current XXX parameter XXX value. XXX 1 = PSI 0 = bar 2 = Mpa	Pour modifier la valeur du paramètre	Pour accepter et sauvegarder la nouvelle valeur du paramètre.	Pour passer au paramètre suivant.

Prédéfinir la pression minimum

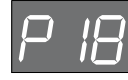
S'il est nécessaire d'avoir une pression minimum préréglée, utiliser le paramètre 18. (Rem. la pression préréglée dépend du % P19)

Paramètre 18 – Définir la pression minimum préréglée

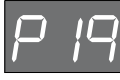
Pas	1	2	3	4	5	
Presse 	 3 à 6 secondes					
Jusqu'à ce que l'afficheur indique			 Décimale clignotante	 Décimale clignotante (valeur comprise entre 0 et 200)	 Clignotant	
Description	Pour accéder aux paramètres modifiables	Pour accéder au paramètre 18	Pour afficher la valeur actuelle du paramètre L'incrément est : Unité 2 bar : x 2 10 bar : x 10 mbar x % P19	Pour modifier la valeur du paramètre	Pour accepter et sauvegarder la nouvelle valeur du paramètre.	Pour passer au paramètre suivant.

Définir la correction de pression











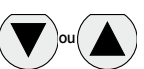

La correction de pression permet à l'utilisateur de définir une pression maximum comme pourcentage la pression secondaire P.E.

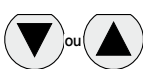
Exemple : Si P.E. est de 10 bar, attribuer au paramètre 19 la valeur 50 pour une pression maximum préréglée de 5 bar.

La correction de pression influe sur la pression minimum préréglée du paramètre 18.

Exemple : Si P.E. est de 10 bar et le paramètre 18 est mis à 100 (1 bar) et le paramètre 19 est mis à 50 %, alors la pression minimum préréglée réelle visualisée est de 0,5 bar.

Paramètre 19 – Définir la pression maximum préréglée













Pas	1	2	3	4	5	
Presse 	 3 à 6 secondes					
Jusqu'à ce que l'afficheur indique			 Décimale clignotante	 Décimale clignotante (valeur comprise entre 0 et 100)	 Clignotant	
Description	Pour accéder aux paramètres modifiables	Pour accéder au paramètre 19	Pour afficher la valeur actuelle du paramètre L'incrément est en % de la P.E.	Pour modifier la valeur du paramètre	Pour accepter et sauvegarder la nouvelle valeur du paramètre.	Pour passer au paramètre suivant.

Contrôle du comportement

La vitesse de régulation du régulateur de pression est modifiable par un paramètre. (P 20)

La valeur de ce paramètre est comprise entre 0 et 5. Une valeur haute correspond à une vitesse de régulation basse, mais plus stable.

Paramètre 20 – Définir le contrôle du comportement

Pas	1	2	3	4	5	
Presse 	 3 à 6 secondes			 ou 		
Jusqu'à ce que l'afficheur indique			 Décimale clignotante	 Décimale clignotante (valeur comprise entre 0 et 5)	 Clignotant	
Description	Pour accéder aux paramètres modifiables	Pour accéder au paramètre 20	Pour afficher la valeur actuelle du paramètre.	Pour modifier la valeur du paramètre 0 = défini par l'utilisateur* 1 = le plus rapide (plage proportionnelle étroite) 2 = rapide 3 = normal 4 = lent 5 = le plus lent (plage proportionnelle large)	Pour accepter et sauvegarder la nouvelle valeur du paramètre.	Pour passer au paramètre suivant.















* Si la valeur 0 est attribuée, il est possible de personnaliser avec les paramètres 12,13 et 21.

Réglages fins

Définir la plage proportionnelle

La plage proportionnelle est utilisée pour définir la sensibilité à la réaction du régulateur. La valeur affichée est X 10 mbar et est comprise entre 50 (0,5 bar) et 250 (2,5 bar).

Paramètre 12 – Définir la plage proportionnelle (P20 doit être égal à 0)











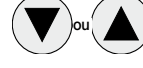

Pas	1	2	3	4	5	
Presse 	 3 à 6 secondes	 ou 		 ou 		
Jusqu'à ce que l'afficheur indique			 Décimale clignotante	 Décimale clignotante (valeur comprise entre 50 et 250)	 Clignotant	
Description	Pour accéder aux paramètres modifiables	Pour accéder au paramètre 12	Pour afficher la valeur actuelle du paramètre L'incrément est de X 10 mbar.	Pour modifier la valeur du paramètre	Pour accepter et sauvegarder la nouvelle valeur du paramètre.	Pour passer au paramètre suivant.

Définir la plage morte

La plage morte est la limite minimum de précision qui correspond au fonctionnement normal du régulateur.











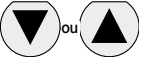

La valeur affichée est X 10 mbar et est comprise entre 2 (20 mbar) et 40 (400 mbar).

Paramètre 13 – Définir la plage proportionnelle (P20 doit être égal à 0)







Pas	1	2	3	4	5	
Presse 	 3 à 6 secondes					
Jusqu'à ce que l'afficheur indique			 Décimale clignotante	 Décimale clignotante (valeur comprise entre 4 et 40)	 Clignotant	
Description	Pour accéder aux paramètres modifiables	Pour accéder au paramètre 13	Pour afficher la valeur actuelle du paramètre L'incrément est de X 10 mbar.	Pour modifier la valeur du paramètre	Pour accepter et sauvegarder la nouvelle valeur du paramètre.	Pour passer au paramètre suivant.

Effet proportionnel

Paramètre 21 – Définir l'effet proportionnel (P20 doit être égal à 0)

Pas	1	2	3	4	5	
Presse 	 3 à 6 secondes					
Jusqu'à ce que l'afficheur indique			 Décimale clignotante	 Décimale clignotante (valeur comprise entre 5 et 100)	 Clignotant	
Description	Pour accéder aux paramètres modifiables	Pour accéder au paramètre 21	Pour afficher la valeur actuelle du paramètre.	Pour modifier la valeur du paramètre 5 = régulation la plus rapide 100 = régulation la plus lente	Pour accepter et sauvegarder la nouvelle valeur du paramètre.	Pour passer au paramètre suivant.

Paramètre 39 – Afficher la version actuelle du programme

Pas	1	2	3	
Presse 	 3 à 6 secondes			
Jusqu'à ce que l'afficheur indique			 Décimale clignotante	
Description	Pour accéder aux paramètres	Pour accéder au paramètre 39	Pour afficher la valeur actuelle du paramètre XXX = version actuelle du programme	

P31P

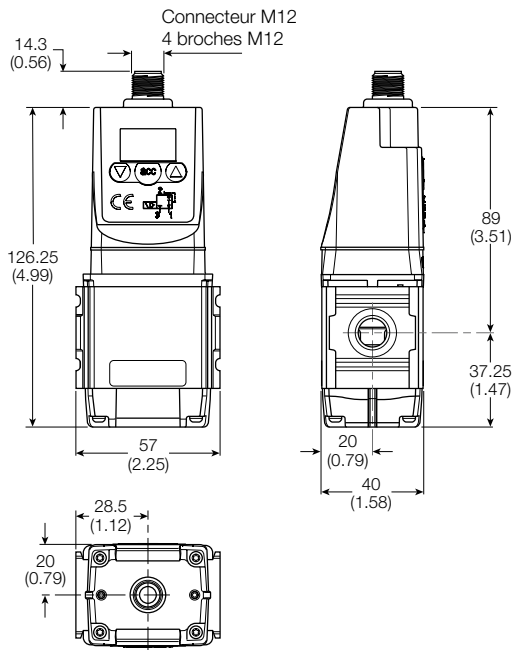

P32P

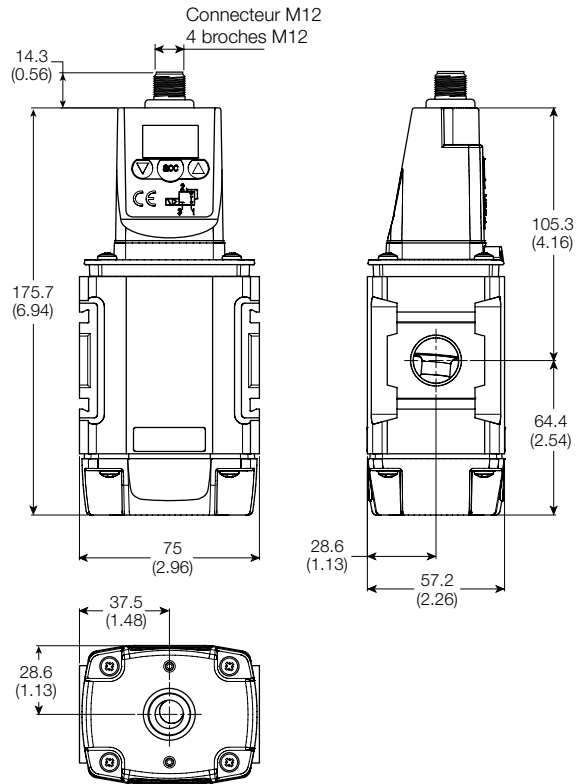

Support en L (équerre)

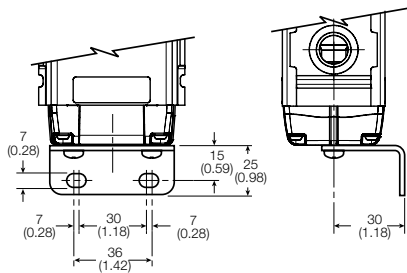

Support en L (équerre)

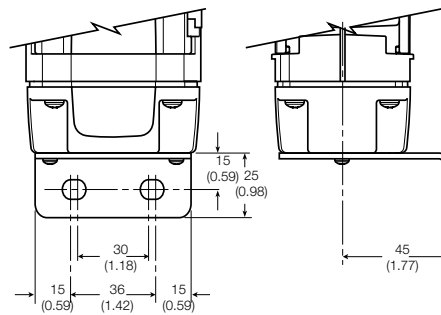

Pied support

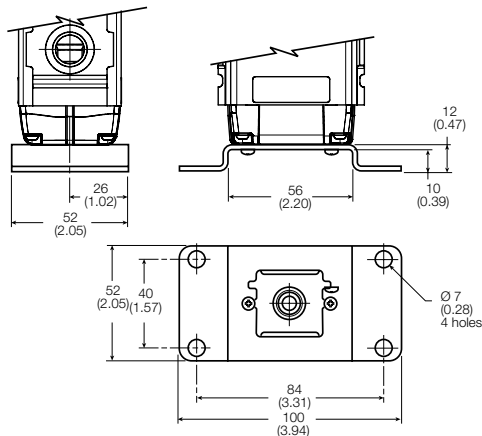

Pied support

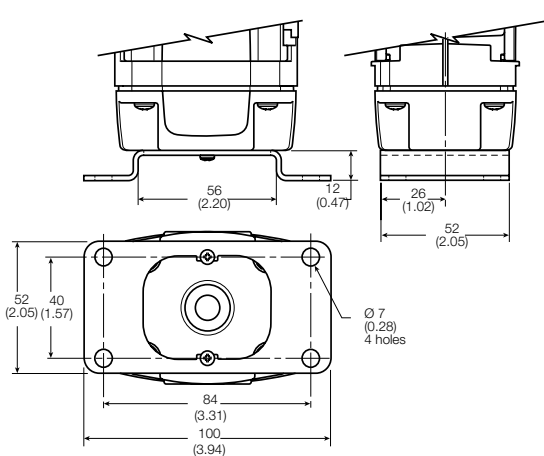

Dimensions mm (inches)

Vannes de sectionnement

Symbole

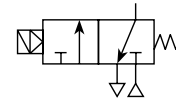
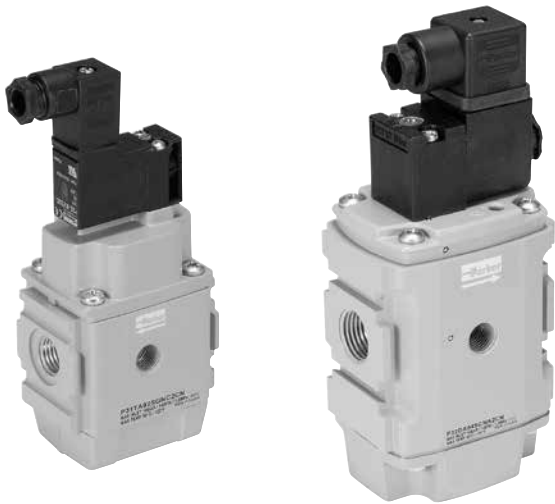

- Conception modulaire avec raccords intégrés 1/4" et 1/2" (BSPP ou NPT)
- Modèle 3 voies, 2 positions ; coupure automatique de la pression en aval à la disparition du signal de pilotage
- Pilotage électrique ou pneumatique
- Grand débit d'alimentation et d'échappement
- Silencieux inclus

Les vannes de sectionnement coupent automatiquement la pression en amont et purgent la pression en aval à la libération de la pression ou de signal de pilotage.

Afin de maintenir ces unités en position ouverte, un signal pilote (électrique ou pneumatique, selon la version) doit être fournie en permanence. Si ce signal de maintien disparaît, la vanne sectionne automatiquement.

Options:

P31DA [] [] [] [] **N**

Taille du corps

Vannes de sectionnement (1/4") **P31DA**

Vannes de sectionnement (1/2") **P32DA**

Orifice

BSPP **1**

NPT 9

Interface actionneur

G Electrovanne 15 mm (P31 seulement)

C Electrovanne 30 mm

P Pilotage pneumatique (raccord taraudé)

Tension électrovanne

000 Avec opérateur sans bobine

2CN 24 VDC commande manuelle impulsion

3GN 120 VAC commande manuelle impulsion

1FN 120 VAC commande manuelle impulsion (P31 uniquement)

Taille orifice

Mini modulaire global (1/4") **2**

Compact modulaire global (1/2") **4**

Type de commande

P Pilotage pneumatique externe

S Pilotage électrique

Electrovanne uniquement

Type d'électrovanne

0 Aucun (Pour la série P32 - bobine intégrée à la vanne)

C 15mm (Série P31 series seulement)

A Bobine CNOMO 30 mm (P32 seulement)

D Bobine CNOMO 30 mm (connecteur M12) (P32 seulement)

Note:
Unité P32 utilisée pour les deux séries P32 & P33
Les éléments en gras sont les plus communs.

Taille orifice	Description	Débit dm³/s (scfm)	Max. bar (psig)	Hauteur mm (pouces)	Largeur mm (pouces)	Profondeur mm (pouces)	Poids kg (lbs)	Référence†
1/4"	Électrovanne	17 (36)	10 (150)	115.6 (4.5)	57 (2.2)	40 (1.5)	0.37 (0.8)	P31DA12SGN0000
1/4"	Electrovanne 24 VDC et connecteur	17 (36)	10 (150)	166‡ (6.5)	57 (2.2)	40 (1.5)	0.41 (0.9)	P31DA12SGNC2CN
1/4"	Pilotage pneumatique externe	17 (36)	17 (250)	115.6 (4.5)	57 (2.2)	40 (1.5)	0.37 (0.8)	P31DA12PPN
1/2"	Électrovanne	51 (108)	10 (150)	162.5‡ (6.3)	75 (2.9)	57.2 (2.2)	0.69 (1.5)	P32DA14SCN0000
1/2"	Electrovanne 24 VDC 30 mm et connecteur	51 (108)	10 (150)	227.5‡ (8.9)	75 (2.9)	57.2 (2.2)	0.91 (2.0)	P32DA14SCNA2CN
1/2"	Pilotage pneumatique externe	51 (108)	17 (250)	162.5‡ (6.3)	75 (2.9)	57.2 (2.2)	0.87 (1.9)	P32DA14PPN

‡ Silencieux sur échappement inclus.

† Références standards en gras. Pour d'autres modèles se référer au tableau d'options ci-dessus.

Spécifications

Fluide :	Air comprimé	
Pression maximale, pilotage électrique :	10 bar	
Pression maximale, pilotage pneumatique :	17 bar	
Pression de service min. :	3 bar	
Temp. Pilotage électrique :	-10 °C à 50 °C	
Temp. Pilotage pneumatique :	-20 °C à 80 °C	
Orifice de pilotage pneumatique :	1/8"	
Orifice d'échappement:	P31D - 1/4" / P32D - 1/2"	
Orifice manomètre:	P31D - 1/8" / P32D - 1/4"	
Débit type pour 6,3 bar pression primaire et 1 bar perte de charge :	P31D P32D	17 dm ³ /s 51 dm ³ /s

* L'air doit être suffisamment sec pour prévenir la formation de glace à des températures inférieures à +2 °C.
Pression d'inversion : Plein débit quand la pression aval atteint 50 % de la pression d'entrée

Caractéristiques matériel

Corps:	Aluminum
Couvercle:	Polyester
Joint:	Nitrile NBR

Supports de fixation

Description	Réf. de commande
	P31T
Kit de montage équerre (L)	P3HKA00ML
Kit de montage pied support	P3HKA00MC

Note:

Pour d'autres bobines et connecteurs voir pages 74 et 75

Dimensions mm (Inches)

P31D

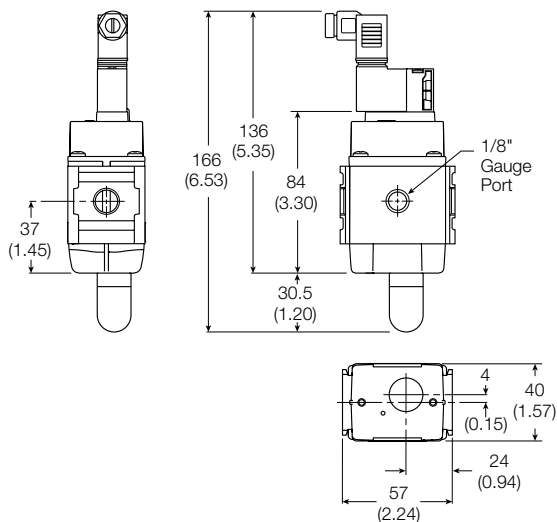

Pour les supports de fixation, voir page 86.

Courbes de débit

Vanne de mise en pression progressive et de sectionnement 1/4

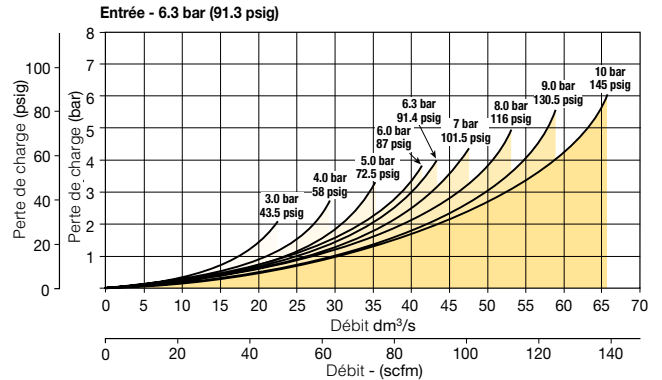

Vanne de mise en pression progressive et de sectionnement 1/2

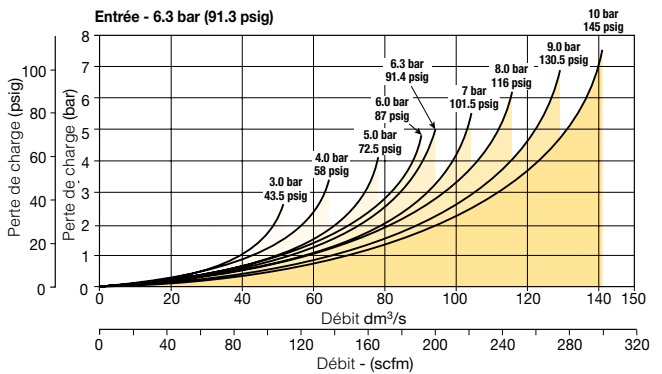

P32D

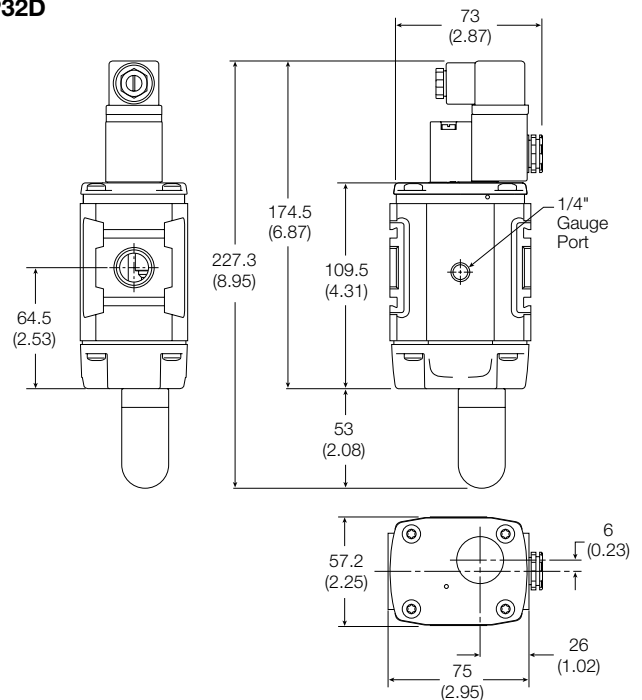

Vannes de mise en pression progressive

Symbole

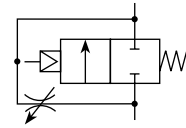

- Conception modulaire avec raccords intégrés 1/4" et 1/2" (BSPP ou NPT)
- Modèle 2 voies, 2 positions pour une mise en pression sécurisée
- Montée en pression réglable
- Pilotage électrique ou pneumatique
- Haut débit

Les vannes de mise en pression progressive assurent une mise en pression sécurisée des machines et systèmes en permettant à la pression de s'élever graduellement jusqu'à la consigne avant de s'ouvrir au maximum.

Le contrôle de la pression d'alimentation peut être un important facteur de sécurité et protège l'installation lors de la mise en pression.

Note: Les vannes de mise en pression progressive doivent être installées en aval d'une vanne 3/2 avec fonction de purge

Options:

P31SA						N	Electrovanne uniquement	
Taille du corps		Orifice		Interface actionneur		Tension électrovanne		
Démarrage doux	P31SA	BSPP	1	0	Pilotage interne	000	Electrovanne / sans bobine	
Démarrage doux	P32SA	NPT	9	G	Electrovanne 15 mm (P31 seulement)	2CN	24 VDC commande manuelle impulsion	
Taille orifice		Type de commande		Solenoid type		3GN	120VAC commande manuelle impulsion	
Mini modulaire global (1/4")	2	P	Pilotage pneumatique externe	0	Aucun (Pour la série P32 - Bobine intégrée à la vanne)		120VAC commande manuelle impulsion (série P31 seulement)	
Compact modulaire global (1/2")	4	S	Pilotage électrique	C	15mm (Série P31 series seulement)		1FN	
		Y	Pilotage interne	P	Bobine CNOMO 30 mm (P32 seulement)			
				D	Bobine CNOMO 30 mm (connecteur M12) (P32 seulement)			

Note:
Unité P32 utilisée pour les deux séries P32 & P33
Les éléments en gras sont les plus communs.

Taille orifice	Description	Débit dms/s (scfm)	Max. bar (psig)	Hauteur mm (pouces)	Largeur mm (pouces)	Profondeur mm (pouces)	Poids kg (lbs)	Référence†
1/4"	Électrovanne	17 (36)	10 (150)	115.6 (4.5)	57 (2.2)	40 (1.5)	0.37 (0.8)	P31SA12SGN0000
1/4"	Electrovanne 24 VDC et connecteur	17 (36)	10 (150)	166.0 (6.5)	57 (2.2)	40 (1.5)	0.41 (0.9)	P31SA12SGNC2CN
1/4"	Pilotage interne	17 (36)	17 (250)	115.6 (4.5)	57 (2.2)	40 (1.5)	0.37 (0.8)	P31SA12Y0N
1/4"	Pilotage pneumatique externe (orifice 1/8")	17 (36)	17 (250)	115.6 (4.5)	57 (2.2)	40 (1.5)	0.37 (0.8)	P31SA12PPN
1/2"	Électrovanne	48 (101)	10 (150)	162.5 (6.3)	88 (3.4)	57.2 (2.28)	0.87 (1.5)	P32SA14SCN0000
1/2"	Electrovanne 24 VDC 30 mm et connecteur	48 (101)	10 (150)	227.5 (8.9)	88 (3.4)	57.2 (2.28)	0.90 (2.0)	P32SA14SCNA2CN
1/2"	Pilotage interne	48 (101)	17 (250)	162.5 (6.3)	75 (2.9)	57.2 (2.28)	0.90 (2.0)	P32SA14Y0N
1/2"	Pilotage pneumatique externe (orifice 1/8")	48 (101)	17 (250)	162.5 (6.3)	75 (2.9)	57.2 (2.28)	0.87 (1.5)	P32SA14PPN

† Références standards en gras. Pour d'autres modèles se référer au tableau d'options ci-dessus.

Spécifications

Fluide :	Air comprimé	
Pression maximale, pilotage électrique :	10 bar	
Pression maximale, pilotage pneumatique :	17 bar	
Pression de service min. :	3 bar	
Temp. Pilotage électrique :	-10 °C à 50 °C	
Temp. Pilotage pneumatique :	-20 °C à 80 °C	
Orifice de pilotage pneumatique :	1/8"	
Orifice manomètre:	P31S - 1/8" / P32S - 1/4"	
Débit type pour 6,3 bar pression primaire et 1 bar perte de charge :	P31S	17 dm ³ /s
	P32S	48 dm ³ /s

* L'air doit être suffisamment sec pour prévenir la formation de glace à des températures inférieures à +2 °C.
Pression d'inversion : Plein débit quand la pression aval atteint 50 % de la pression d'entrée

Caractéristiques matériel

Corps:	Aluminum
Couvercle:	Polyester
Joint:	Nitrile NBR

Supports de fixation

Description	Réf. de commande
	P31T
Kit de montage équerre (L)	P3HKA00ML
Kit de montage pied support	P3HKA00MC

Note:

Pour d'autres bobines et connecteurs voir pages 74 et 75

Courbes de débit

Vanne de sectionnement 1/4

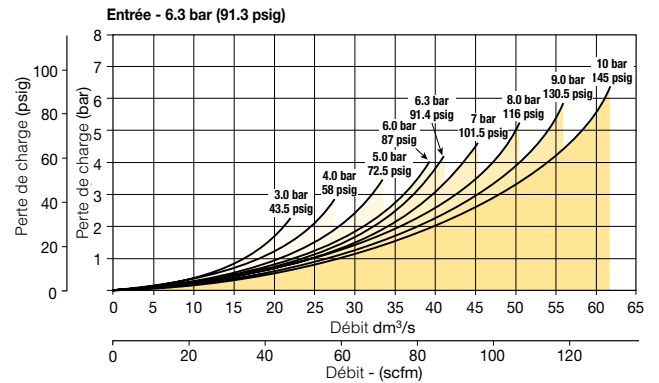

Vanne de sectionnement 1/2

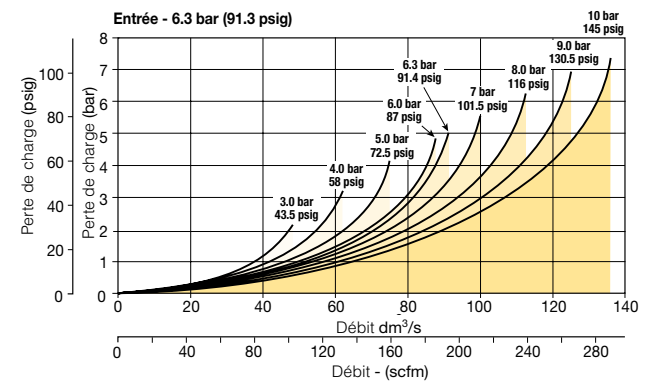

Dimensions mm (Inches)

P31S

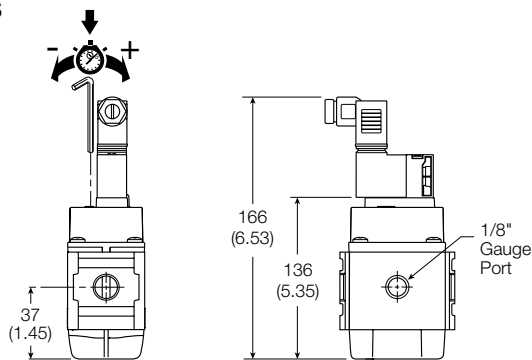

P32S

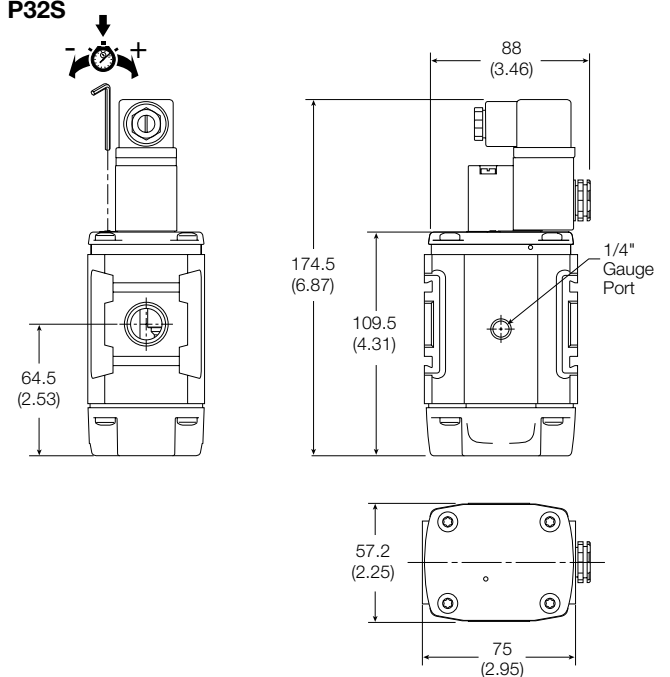

Fonction de démarrage progressif:

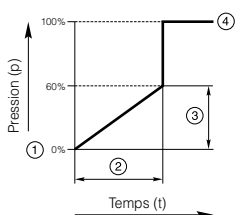

- ① Signal de démarrage
- ② Délai de commutation
- ③ Accumulation de pression progressive
- ④ Pression de service p₂ (= p₁)

Pour les supports de fixation, voir page 86.

Combinés vannes de mise en pression progressive et vanne de sectionnement



Les vannes combinées de mise en pression progressive et de sectionnement assurent une mise en pression sécurisée des machines et systèmes en permettant à la pression de s'élever graduellement jusqu'à la consigne avant de s'ouvrir complètement.

Symbole

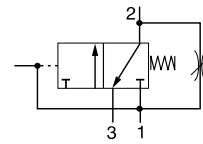

- Conception modulaire avec raccords intégrés 1/4" et 1/2" (BSPP ou NPT)
- Mise en pression sécurisée
- Modèle 3 voies, 2 positions ; coupure automatique de la pression en aval à la disparition du signal de pilotage
- Montée en pression réglable
- Pilotage électrique ou pneumatique
- Grand débit d'alimentation et d'échappement
- Silencieux inclus

Le contrôle de la pression d'alimentation peut être un important facteur de sécurité et protège l'installation lors de la mise en pression.

Afin de maintenir ces unités en position ouverte, un signal pilote (électrique ou pneumatique, selon la version) doit être fournie en permanence. Si ce signal de maintien disparaît, la vanne sectionne automatiquement.

Options:

P31TA

Taille du corps

Vanne de mise en pression progressive et de sectionnement P31TA (1/4")

Vanne de mise en pression progressive et de sectionnement P32TA (1/2")

Orifice

BSPP 1

NPT 9

Interface actionneur

G Electrovanne 15 mm (P31 seulement)

C Electrovanne 30 mm

P Pilotage pneumatique (raccord taraudé)

Type de commande

P Pilotage pneumatique externe

S Pilotage électrique

Tension électrovanne

000 Electrovanne / sans bobine

2CN 24 VDC commande manuelle impulsion

3GN 120VAC commande manuelle impulsion

1FN 120VAC commande manuelle impulsion (série P31 seulement)

Solenoid type

0 Aucun (Pour la série P32 - Bobine intégrée à la vanne)

C 15mm (Série P31 series seulement)

A Bobine CNOMO 30 mm (P32 seulement)

D Bobine CNOMO 30 mm (connecteur M12) (P32 seulement)

Taille orifice

Mini modulaire global (1/4") 2

Compact modulaire global (1/2") 4

Note:
Unité P32 utilisée pour les deux séries P32 & P33
Les éléments en gras sont les plus communs.

Taille orifice	Description	Débit dm³/s (scfm)	Max. bar (psig)	Hauteur mm (pouces)	Largeur mm (pouces)	Profondeur mm (pouces)	Poids kg (lbs)	Référence†
1/4"	Électrovanne	17 (36)	10 (150)	115.6 (4.5)	57 (2.2)	40 (1.5)	0.37 (0.8)	P31TA12SGN0000
1/4"	Electrovanne 24 VDC et connecteur	17 (36)	10 (150)	166‡ (6.5)	57 (2.2)	40 (1.5)	0.41 (0.9)	P31TA12SGNC2CN
1/4"	Pilotage pneumatique externe	17 (36)	17 (250)	115.6 (4.5)	57 (2.2)	40 (1.5)	0.37 (0.8)	P31TA12PPN
1/2"	Électrovanne	46 (97)	10 (150)	162.5‡ (6.3)	88 (3.4)	57.2 (2.2)	0.87 (1.9)	P32TA14SCN0000
1/2"	Electrovanne 24 VDC 30 mm et connecteur	46 (97)	10 (150)	227.5‡ (8.9)	88 (3.4)	57.2 (2.2)	0.91 (2.0)	P32TA14SCNA2CN
1/2"	Pilotage pneumatique externe	46 (97)	17 (250)	162.5‡ (6.3)	75 (2.9)	57.2 (2.2)	0.87 (1.9)	P32TA14PPN

‡ Silencieux sur échappement inclus. Débit avec 6,3 bar (91,3 psig) de pression d'entrée et 1 bar (14,5 psig) de perte de charge.

† Références standards en gras. Pour d'autres modèles se référer au tableau d'options ci-dessus.

Spécifications

Fluide :	Air comprimé	
Pression maximale, pilotage électrique :	10 bar	
Pression maximale, pilotage pneumatique :	17 bar	
Pression de service min. :	3 bar	
Temp. Pilotage électrique :	-10 °C à 50 °C	
Temp. Pilotage pneumatique :	-20 °C à 80 °C	
Orifice de pilotage pneumatique :	1/8"	
Orifice d'échappement:	P31T - 1/4" / P32T - 1/2"	
Orifice manomètre:	P31T - 1/8" / P32T - 1/4"	
Débit type pour 6,3 bar pression primaire et 1 bar perte de charge :	P31T	17 dm ³ /s
	P32T	48 dm ³ /s

* L'air doit être suffisamment sec pour prévenir la formation de glace à des températures inférieures à +2 °C.
Pression d'inversion : Plein débit quand la pression aval atteint 50 % de la pression d'entrée

Caractéristiques matériel

Corps:	Aluminium
Couvercle:	Polyester
Joints:	Nitrile NBR

Supports de fixation

Description	Réf. de commande
	P31T
Kit de montage équerre (L)	P3HKA00ML
Kit de montage pied support	P3HKA00MC

Note:

Pour d'autres bobines et connecteurs voir pages 74 et 75

Dimensions mm (Inches)

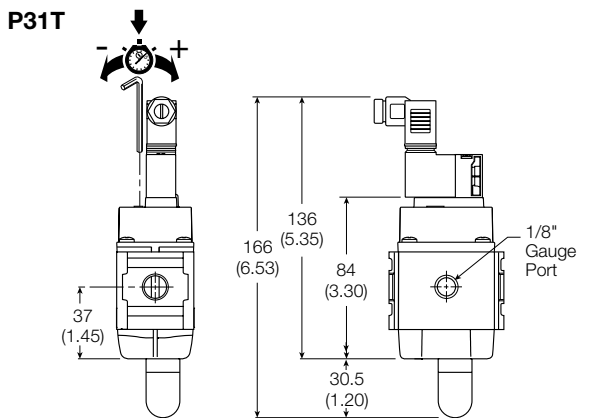

Fonction de démarrage progressif:

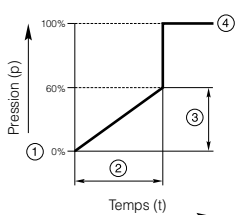

- ① Signal de démarrage
- ② Délai de commutation
- ③ Accumulation de pression progressive
- ④ Pression de service p² (= p¹)

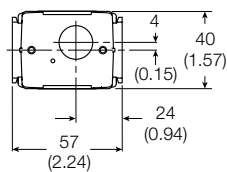

Courbes de débit

Vanne de mise en pression progressive 1/4

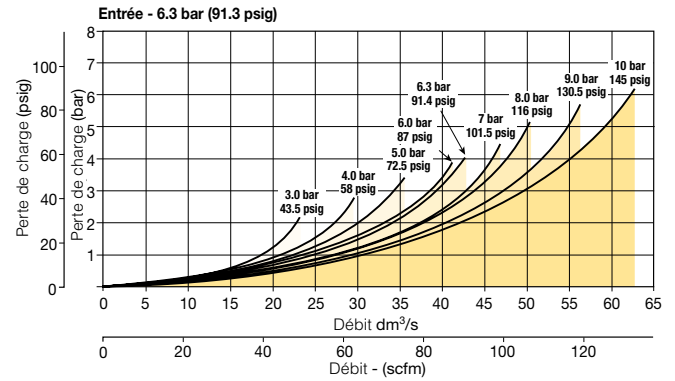

Vanne de mise en pression progressive 1/2

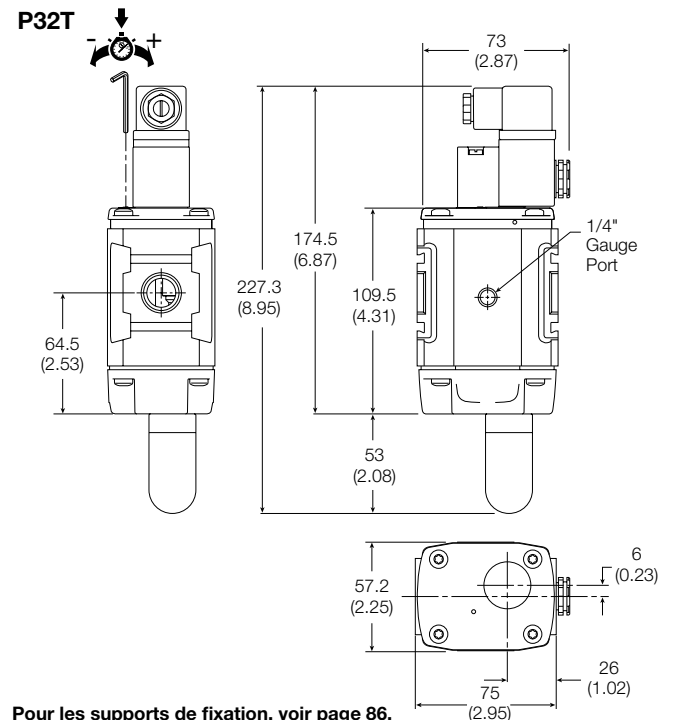
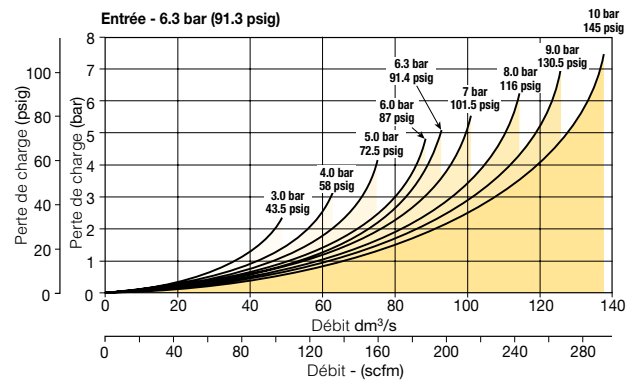

Pour les supports de fixation, voir page 86.

Electrovannes - CNOMO

Composition de la référence de commande :

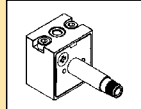
P	2	F	P	2	3	N	4	B	
Tête			Pression / Temp.			Commande manuelle			
2	CNOMO 22 x 30 Plastique		N	10 bar / -10°C à +50 °C		B A impulsion - monostable - Affleurant - Laiton			

Caractéristiques techniques -
Opérateurs et bobines

	Tête normale NF avec bobine standard 30 x 30	Tête normale NF avec bobine standard 22 x 30
Pression de service	0 à 10 bar	0 à 10 bar
Température ambiante	-10 °C à 60 °C (1)	-10 °C à 60 °C (1)
Taille	1,3/1,5 mm	1,3/1,5 mm
Débit Qn	0,84 dm³/s	0,84 dm³/s
Puissance (DC)	2,7 W	4,8 W
Puissance (AC)	4,9 VA	8,5 VA
Tolérance en tension	+/-10 %	+/-10 %
Cycle de service	100 %	100%
Classe d'isolation	F	F
Connexion électrique	Forme A	Industriel B
Protection	IP65	IP65
Chocs et vibrations	1 g	1 g
Homologation	UL/CSA	
Fluides	Tous fluides neutres tels que air comprimé et gaz inertes	

(1) limite supérieure de 50 °C avec un taux d'utilisation de 100 %

Phases transitoires

Lors de la coupure de l'alimentation de l'électro-aimant, des pointes de tension momentanées peuvent intervenir, lesquelles peuvent, dans des conditions défavorables, atteindre plusieurs centaines de fois la tension nominale. Ce phénomène ne cause habituellement pas de dommages, mais dans l'intérêt d'une longévité maximale des composants électroniques – en particulier des transistors, des thyristors et des circuits intégrés – il convient d'utiliser un dispositif de protection contre les surtensions (VDR). Tous les connecteurs selon EN175301-803 pourvus d'une DEL en sont équipés.

Matériaux

Vanne pilote

Corps :	Polyamide
Tube de renfort :	Laiton
Plongeur et noyau :	Acier Cr-Ni résistant à la corrosion
Joint :	FKM (Viton™)
Vis :	Acier inoxydable

Bobine

Matériau enveloppant :	Thermoplastique en standard Duroplast pour le connecteur M12
------------------------	---

Bobines avec connecteur DIN A ou industriel de forme B

Tension	30 mm x 30 mm Réf. de commande DIN A Standard	Masse (Kg)	22 mm x 30 mm Réf. de commande Industriel forme B	Masse (Kg)
Courant continu				
12V DC	P2FCA445	0,105	P2FCB445	0,093
24V DC	P2FCA449	0,105	P2FCB449	0,093
48V DC	P2FCA453*	0,105	P2FCB451	0,093
Courant alternatif				
12V 50/60Hz	P2FCA440	0,105	P2FCB440	0,093
24V 50/60Hz	P2FCA442	0,105	P2FCB442	0,093
48V 50/60Hz	P2FCA469#	0,105		
110V 50Hz, 120V 60Hz	P2FCA453	0,105	P2FCB453	0,093
230V 50Hz, 230V 60Hz	P2FCA457	0,105	P2FCB457	0,093

* La version P2FCA453 est compatible avec 110 V AC et 48 V DC

La version P2FCA469 existe en 24 V DC 6,8 W ou 48 V 50 Hz 9,9 VA

Bobines avec connecteur M12

Tension	Réf. de commande Forme A 30 x 30	Masse (kg)	Réf. de commande Forme B 22 x 30	Masse (kg)
Courant continu				
24V DC	P2FC6419	0,065	P2FC7419	0,065

Opérateurs de rechange

Tête magnétique CNOMO NF

Description	Réf. de commande Commande manuelle à impulsion	Masse (kg)
Service normal	P2F23N4B	0,065

Remarque.

Les têtes magnétiques équipent la gamme Global. Indiquer les références ci-dessus pour commander des pièces de rechange. Les têtes sont fournies avec des vis de montage et des joints toriques d'interface.

Les bobines et les connecteurs doivent être commandés séparément.

Écrous de rechange

Les électrovannes demandant un échappement captif doivent être équipées d'un écrou moleté en plastique.

Réf. de commande, à commander séparément



P2FNP

Les électrovannes à échappement à l'air libre sont équipées d'un écrou diffuseur en plastique.

Réf. de commande

P2FND

Connecteurs selon EN175301-803

	Description	Réf. de commande 15 mm Forme C ISO15217	Réf. de commande 22 mm Forme B Industriel	Réf. de commande 30 mm Forme A ISO4400
Vis à tête large pour les endroits difficiles d'accès ou les montages encastrés 	Standard IP65	P8C-C		
	24 V DC DEL et indice de protection IP65	P8C-C26C		
	110 V AC DEL et indice de protection IP65	P8C-C21E		
Vis standard 	Standard IP65 sans câble volant	P8C-D	3EV10V10	3EV290V10
	Avec DEL et protection 24 V AC/DC	P8C-D26C	3EV10V20-24	3EV290V20-24
	Avec DEL et protection 110 V AC	P8C-D21E	3EV10V20-110	3EV290V20-110
	Avec DEL et protection 230 V AC		3EV10V20-230	3EV290V20-230
Câblé 	Standard avec câble de 2 m IP65	P8L-C2		
	Standard avec câble de 5 m IP65	P8L-C5		
	Câble 24 V AC/DC, 2 m DEL et indice de protection IP65	P8L-C226C		
	Câble 24 V AC/DC, 5 m DEL et indice de protection IP65	P8L-C526C	3EV10V20-24L5	3EV290V20-24L5
	Câble 24 V AC/DC, 10 m DEL et indice de protection IP65	P8L-CA26C		
	Câble 110 V AC/DC, 2 m DEL et indice de protection IP65	P8L-C221E		
	Câble 110 V AC/DC, 5 m DEL et indice de protection IP65	P8L-C521E	3EV10V20-110L5	3EV290V20-110L5
	Câble 230 V AC, 5 m DEL et indice de protection IP65		3EV10V20-230L5	3EV290V20-230L5

Dimensions des bobines et connecteurs (mm)

P2F - CNOMO - 22 x 30 mm

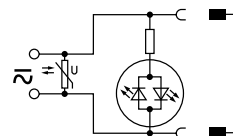
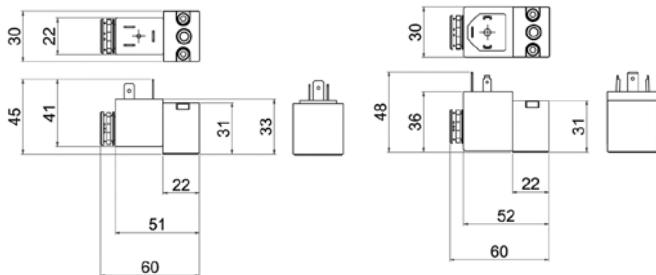

P8C-C	P8C-D26C	P8L-C226C
P8C-D	P8C-D21E	P8L-C526C
P8L-C2	P8C-C26C	P8L-CA26C
P8L-C5	P8C-C21E	P8L-C221E
3EV10V10		P8L-C521E
	3EV10V20-24	3EV10V20-24L5
	3EV10V20-110	3EV10V20-110L5
	3EV10V20-230	3EV10V20-230L5

Forme C
Connecteurs à câble surmoulé

- P8C-C**
- P8C-C26C**
- P8C-C21E**
- P8C-D**
- P8C-D26C**
- P8C-D21E**

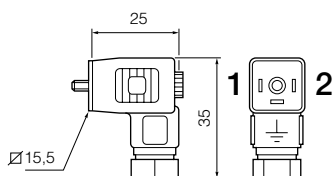

Forme C
Connecteurs à câble surmoulé

- P8L-C2**
- P8LC5**
- P8L-C226C**
- P8L-C526C**
- P8L-CA26C**
- P8L-C221E**
- P8L-C521E**

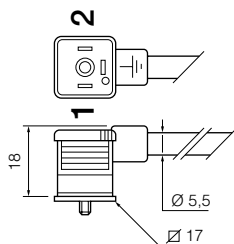

Forme B
Connecteurs à câble surmoulé

- 3EV10V10**

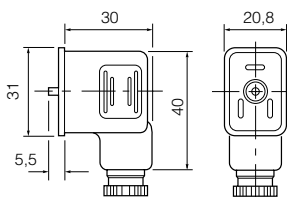

Forme A
Connecteurs à câble surmoulé

- 3EV290V10**

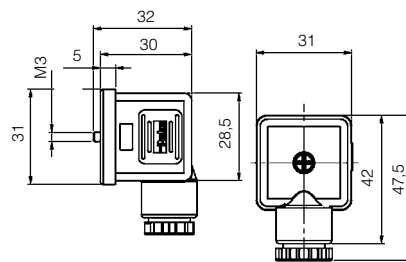

**Directive Machine - EN ISO 13849-1
Combinés vannes de mise en pression progressive et vanne de sectionnement pour satisfaire Catégorie 2**

- Standard de Sécurité ISO13849-1 pour la catégorie 2, en conformité avec le niveau de performance. (contacter la division pour plus de détails).
- Ce produit est conçu pour être utilisé comme un composant au sein d'un système. L'unité à elle seule ne peut pas être considérée comme un produit de sécurité de catégorie 2.
- Le capteur est actionné en position repos de la vanne

Note: Pour d'autres données techniques, voir pages 72 - 73



Combinés vannes de mise en pression progressive et vanne de sectionnement

Taille orifice	Description	Codification	Note
1/2	Électrovanne (non inclu)	P32DA14SC20000	Le produit est fourni / testé et équipé avec un capteur électronique P8S-GPMHX
1/2	Électrovanne (non inclu)	P32TA14SC20000	

Pour le type d'orifice: NPT **9**

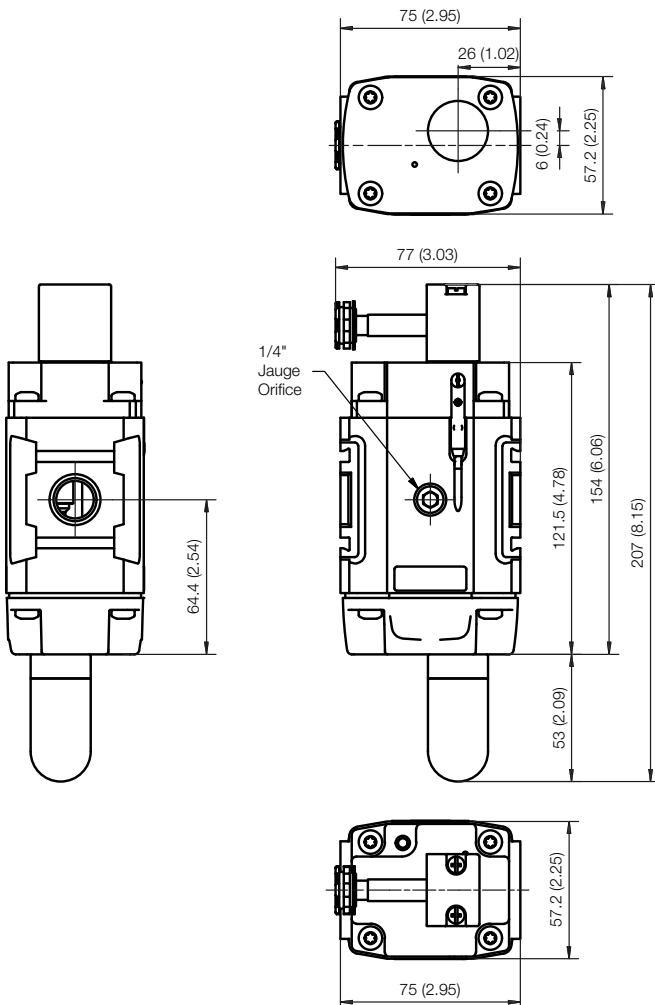

Information de commande

Capteurs électroniques, 10-30 V DC

Type PNP, normalement ouvert : 0,27 m câble PUR et connecteur à vis mâle M12

P8S-GPMHX

M12

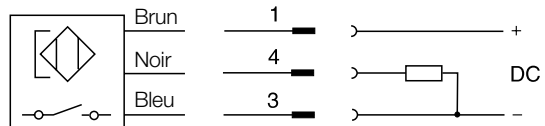

Pour les électrovannes et connecteurs voir page 74 - 75

Produits équipés avec capteur de pression



Une autre méthode de surveillance de la pression, est d'installer un capteur de pression MPS en remplacement du manomètre. Voir pages 84-85 pour les détails

Une réduction mâle/femelle peut être utilisée pour la série P32.



Réduction, mâle/femelle BSPP et filetage métrique (paquet de 10)

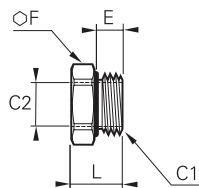

C1	C2	E	F	L	Poids (Kg)	Codification
G1/4	G1/8	5.5	16	9.5	0.006	0178 13 10
G3/8	G1/8	5.5	20	10.5	0.016	0178 17 10
	G1/4	5.5	20	10.5	0.011	0178 17 13
G1/2	G1/4	7.5	24	12.5	0.024	0178 21 13
	G3/8	7.5	24	12.5	0.016	0178 21 17
G3/4	G1/2	7.5	32	13.5	0.035	0178 27 21

Avec joint torique intégré



Vanne de Mise en pression progressive et échappement de sécurité



Symboles

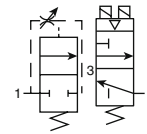

- Technologie de fiabilité de commande éprouvée avec démarrage progressif intégré.
- Démarrage progressif de l'alimentation en air au système lors de la mise sous tension. Celui-ci peut être réglé pour une montée en pression plus ou moins rapide dans le système.
- Echappement rapide lors de la mise hors tension pour supprimer l'énergie accumulée et permettre un accès sécurisé.
- Les fonctions mémoire, surveillance et régulation du débit d'air sont intégrées dans deux éléments de vannes identiques. Verrouillage des vannes activé si le mouvement asynchrone des éléments de vannes se produit lors de leur activation ou de leur désactivation.
- La réactivation ne peut être effectuée qu'au moyen de l'électrovanne intégrée (réactivation électrique). Réactivation impossible par suppression et retour de la pression d'alimentation.
- Fonction distributeur normalement fermée en 3/2 de base: Conception de clapets à compensation d'usure et insensibles aux salissures, pour une réponse rapide et des capacités de débit élevées.
- Voyants DEL indiquant l'état de fonctionnement des électrovannes principales et de réactivation, ainsi que celui des indicateurs d'état.
- Transducteur en option pour la surveillance de la pression en aval dans le système.
- Deux silencieux d'échappement inclus.
- Ne convient pas aux applications d'embrayage ou de freinage.
- A utiliser en association avec un relais ou un automate programmable de sécurité.

Schéma P33T

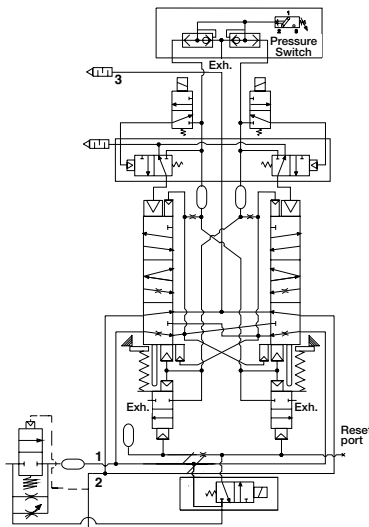

Options:

P33TA		6 R	G 4		2CN
Taille du corps Standard P33T		Taille orifice 3/4" 6	Opérateur Electrovanne 15 mm G		Tension 24VDC avec commande 2CN manuelle
Type de filetage BSPP 1 NPT 9		Type Electrovanne pilotée + jauge R	Montage Cat 4 avec support 4	Electrovanne Connecteur M12 double sans transducteur F Connecteur M12 triple avec transducteur G	

Taille orifice			Cv		Hauteur mm (pouces)	Largeur mm (pouces)	Profondeur mm (pouces)	Poids kg (lb)	Référence*
Entrée	Sortie	Capteur	1 à 2	2 à 3					
3/4	3/4	sans transducteur	3.7	8.5	273.8 (10.78)	136.0 (5.35)	147.6 (581)	7.3 (16.1)	P33TA16RG4F2CN
3/4	3/4	avec transducteur	3.7	8.5	273.8 (10.78)	136.0 (5.35)	147.6 (581)	7.4 (16.3)	P33TA16RG4G2CN

* Filetages des orifices BSPP. Pour les filetages NPT, remplacez « 1 » par « 9 » dans la référence.



Informations techniques

Électrovannes pilotées :	Conforme à la réglementation VDE 0580
Niveau de protection du boîtier :	Conforme à la norme DIN 400 50 IP 65
Connecteur :	Conforme à la norme DIN 43650 Forme A
Trois électrovannes, conçues pour un fonctionnement en continu	
Tensions standards :	24 V CC
Consommation électrique (chaque électrovanne) :	
Pour électrovanne principale et électrovanne de réactivation :	1,2 watt (CC)
Niveau de protection du boîtier :	IP65, CEI 60529
Raccordement électrique :	M12, 5 broches
Température ambiante :	-10 °C à 50 °C (15 °F à 122 °F)
Température du média :	4 °C à 80 °C (40 °F à 175 °F)
Média dispensé :	Air comprimé filtré (40 microns)
Pression d'entrée :	30 à 150 PSIG (2 à 10 bar)
Caractéristiques nominales du pressostat (indicateur d'état) : 5 A à 30 V CC.	
Surveillance :	Dynamique, cyclique, interne lors de chaque mouvement d'actionnement et de désactionnement. La fonction de surveillance dispose d'une mémoire et nécessite une action pour réactiver l'unité après verrouillage.
Orientation du montage :	Verticale avec les électrovannes pilotes placées au dessus
Filetages des orifices :	3/4 NPT, 3/4 BSPP
Fiabilité de commande :	Catégorie 4 (Cat 4) ; niveau de performance e (PLe) conformément à la directive Machines - EN ISO 13849-1 (certification en cours.)

Accessoires

Description	Référence
Grille noire	1834C05-001
Connecteur de corps	P32KA00CB
Câbles	
M12, connecteur femelle 5 broches vers câble de dérivation volant, TPE ; 2 m (6,6 pi.)	RKC 4.5-2/S1587
M12, connecteur mâle 5 broches vers câble de dérivation volant, TPE ; 2 m (6,6 pi.)	RSC 4.5-2/S1587
Kit de blocs de raccordement	
1/2 NPT	P32KA94CP
3/4 NPT	P32KA96CP
1/2 BSPP	P32KA14CP
3/4 BSPP	P32KA16CP
Pressostat	1227A30-001
Transducteur de pression (en option)	1232H30-001
Support en T avec connecteur de corps	P32KA00MT
Support en T (s'adaptant au connecteur de corps ou au kit de blocs de raccordement)	P32KA00MB
Silencieux 3/4"	5500A5013
Électrovanne (alimentation et réactivation)	1527B7916-001
Kit de jauges encastrables carrées, 0 à 160 psig	K4511SCR160

Câblage de la vanne

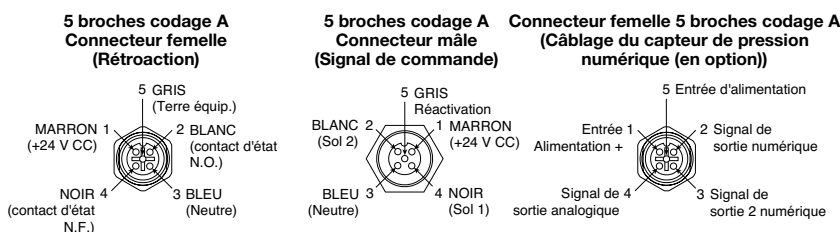

Encombrement en mm (pouces)

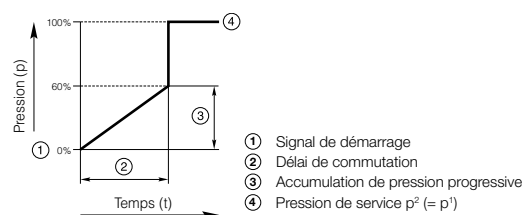
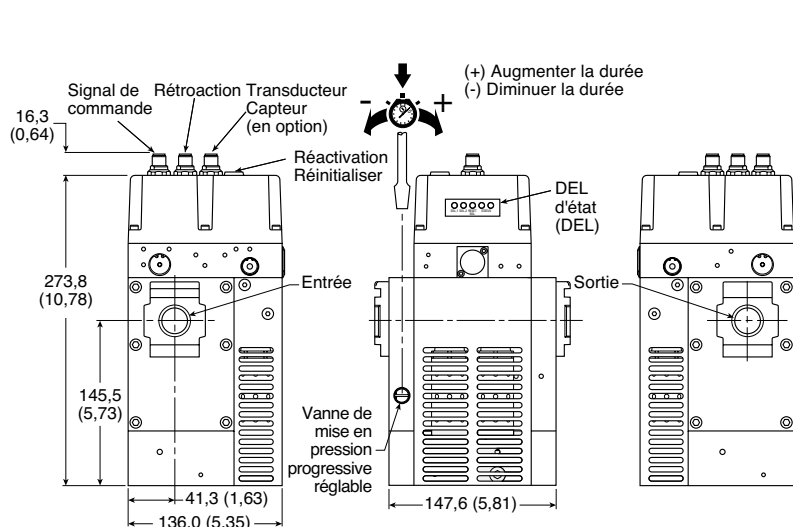

Support de montage d'angle

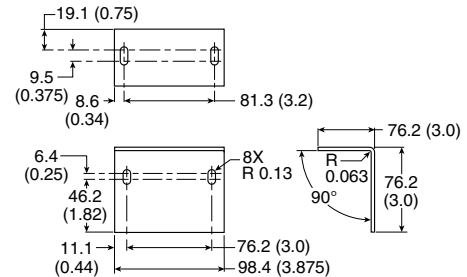

Remarque : Support de montage et vis d'installation inclus nécessaires pour installer l'unité dans le système.

Vanne désactivée (prête à fonctionner):

- Vanne de démarrage progressif et vanne de refoulement de sécurité redondante en position de repos.
- L'air entre dans les conduits de transfert via la tige et le corps de la vanne.
- Les conduits de transfert et les chambres sont maintenus en état de surpression.
- L'équilibrage de la pression garantit que les composants internes restent exempts de toute alimentation en courant ou en tension.
- Le voyant vert « Status » s'allume, indiquant que la vanne est prête à fonctionner.

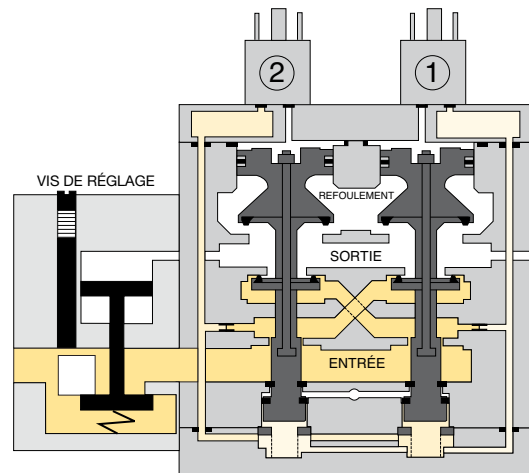

Vanne activée:

- Les électrovannes 1 et 2 sont alimentées simultanément en l'espace de 100 ms, en faisant coulisser les vannes pilotées.
- Une perte de charge se produit au niveau des chambres lors du basculement de chaque élément à l'état actionné.
- Le siège du clapet obture l'orifice d'échappement.
- La restriction du débit en entrée est supprimée.
- Le clapet d'entrée bascule, autorisant l'écoulement en aval.
- Le piston de la vanne de démarrage progressif reste désengagé, fournissant un débit d'air limité aux composants internes de la vanne de refoulement de sécurité redondante.
- Lorsque la pression du débit en aval atteint environ 60 % de la pression du fluide, fournissant une pression totale en aval.
- Les électrovannes 1 et 2, ainsi que le voyant vert « Status », s'allument, indiquant que la vanne fonctionne correctement.

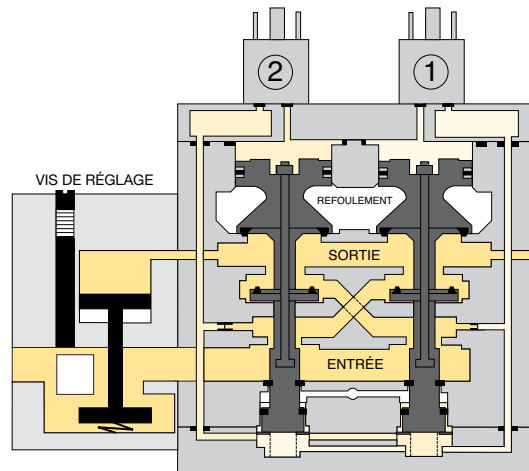

Fonction de démarrage progressif:

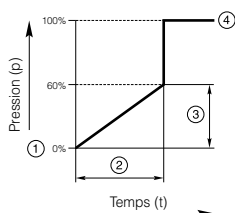

- ① Signal de démarrage
- ② Délai de commutation
- ③ Accumulation de pression progressive
- ④ Pression de service $p^2 (= p^1)$

Défaillance de la vanne et verrouillage:

- Si les électrovannes 1 et 2 ne sont pas alimentées simultanément en l'espace de 100 ms, un défaut survient.
- Une chambre est refoulée avant que la mise en action de tous les éléments internes ne soit effective.
- La vanne est déverrouillée.
- Le voyant rouge « Status » s'allume, indiquant que la vanne est défaillante et que le verrouillage doit être réactivé.

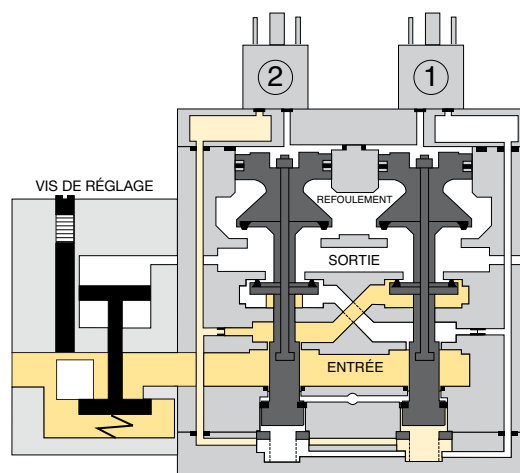

Réactivation de la vanne (électrique ou manuelle):

- Défaut : Procédure de réactivation électrique :
 - Suppression du signal électrique dans les bobines d'alimentation.
 - Assure l'alimentation en air de la vanne.
 - Alimente provisoirement l'électrovanne de réactivation (durée minimale de 200 ms)
 - Permet un délai de 200 ms après suppression du signal de réactivation et avant la remise sous tension des bobines d'alimentation (électrovanne 1 et 2).
- Défaut : Procédure de réactivation :
 - Suppression du signal électrique dans les bobines d'alimentation.
 - Assure l'alimentation en air de la vanne.
 - Relâchement du bouton de réactivation manuelle.
- Un actionnement provisoire de l'électrovanne de réactivation de manière électrique ou mécanique fournit un signal pneumatique.
- Le voyant « Reset » verte s'allume, indiquant que l'électrovanne est alimentée.
- Fournit une pression au-dessous des pistons de la vanne de réactivation afin de pousser les composants internes dans leur position de départ.
- Les deux chambres sont refoulées.
- La mise hors tension de la vanne de réactivation permet son retour en position de départ.
- Le pression dans les chambres est rapidement rétablie.
- Le voyant vert « Status » s'allume une fois que la vanne est réactivée.

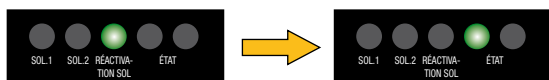
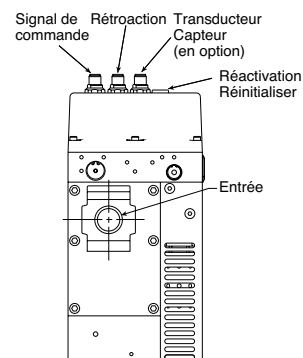
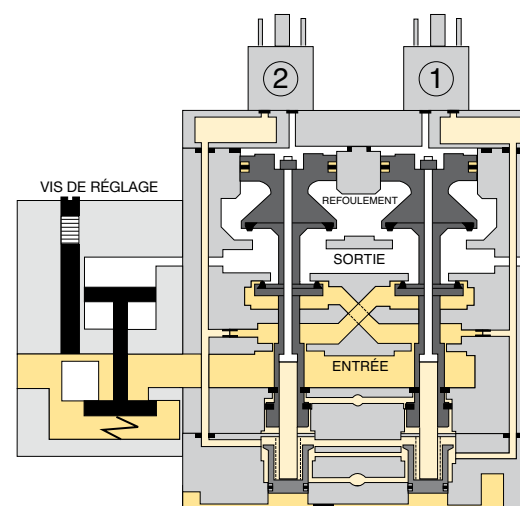

Vanne à boisseau sphérique / vanne à tiroir

Symbole

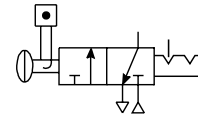
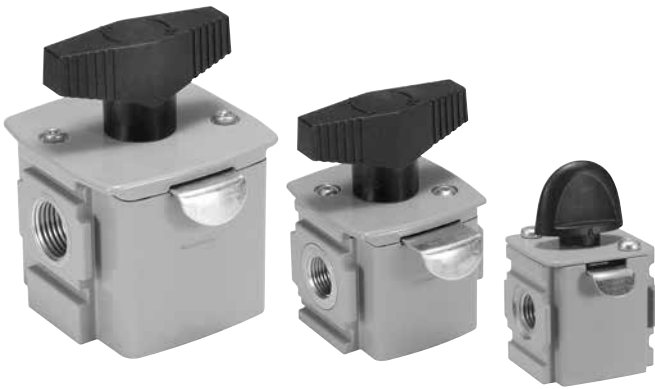

Caractéristiques

Les vannes à boisseau sphérique / à tiroir permettent de stopper l'air en aval à l'aide d'une poignée à 90°. En position fermée, la pression de l'air entrant est bloquée et l'air en aval/ système est évacué par un orifice. Pour éviter tout réglage non autorisé, le système de verrouillage peut être monté de chaque côté. Il est recommandé d'installer ce système après l'assemblage final du système.

Note: Ce type de montage est définitif. L'assemblage est permanent et ne peut plus être démonté. Toute manipulation non autorisée annulera toute réclamation de garantie. La vanne peut être uniquement verrouillée en position fermée.

Composition de la référence de commande

Modèle	Orifice		Type d'orifice	Débit dm ³ /s (scfm)	Vanne à boisseau sphérique de droite à gauche
	Taille orifice	d'échappement			
P31	1/4"	1/4"	BSPP	20 (42.4)	P31VB12LBNN
P32	3/8"	1/4"	BSPP	90 (190.7)	P32VB13LBNN
	1/2"	1/4"	BSPP	122 (258.5)	P32VB14LBNN
P33	1/2"	1/2"	BSPP	265 (561.5)	P33VB14LBNN
	3/4"	1/2"	BSPP	320 (678)	P33VB16LBNN

Pour le type d'orifice: NPT 9

Spécifications

Température de fonctionnement	-40°C à 80°C (-40°F à 176°F)	
Pression d'alimentation maxi.	17 bar (250 psig)	
Taille orifice	BSPP / NPT	1/4, 3/8, 1/2, 3/4
Poids	P31:	0.15 kg (0.33 lbs)
	P32:	0.36 kg (0.79 lbs)
	P33:	0.55 kg (1.21 lbs)

Caractéristiques matériel

Corps	Aluminum	
Joints	PTFE	
Boisseau	P31	Acier inoxydable
	P32 / P33	Acier inoxydable

Dimensions mm (inches)

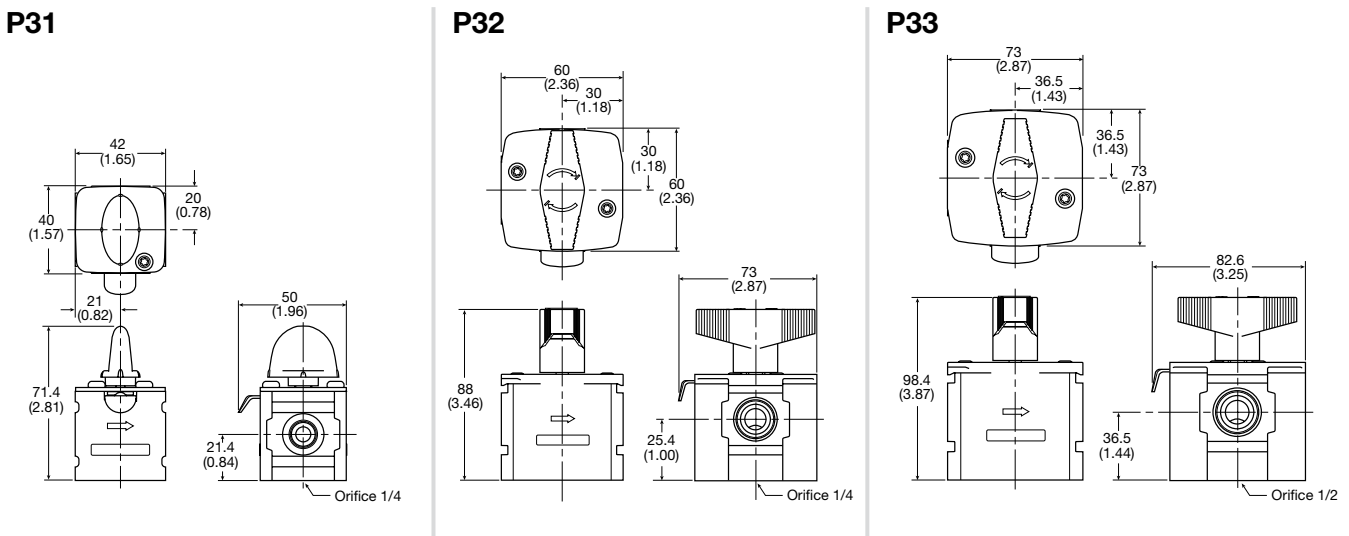

Blocs collecteurs

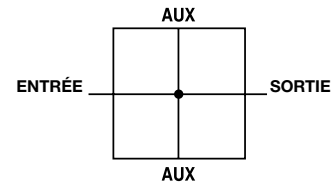

Caractéristiques

- Disponible avec orifices taraudés d'entrée / de sortie 1/4" ou 3/4"
- Deux orifices supplémentaires, au dessus et en dessous, en standard
- Peut être installation n'importe où dans la combinaison

Blocs collecteurs

Modèle	Orifices entrée/sortie	Orifice supplémentaire dessus	Orifice supplémentaire dessous	Orifice	Référence de commande
P31	1/4"	1/4"	1/4"	BSPP	P31MA12022N
P32	1/2"	1/4"	1/2"	BSPP	P32MA14024N
P33	3/4"	1/4"	1/2"	BSPP	P33MA16024N

Pour un raccordement : BSPP 1 NPT 9

Bloc collecteur prise de pression

P32	1/2"	1/4"	1/4"	BSPP	P32MD14022N
P32	1/4"	1/4"	1/4"	BSPP	P32MD12022N

Caractéristiques matériel

Corps Aluminium

Spécifications

Température de fonctionnement	65,5°C
Pression d'alimentation maxi.	20,7 bar
Poids	P31: 0.19 kg (0.42 lbs) P32: 0.30 kg (0.66 lbs) P32MD: 0.14 kg (0.31 lbs) P33: 0.34 kg (0.75 lbs)

Bloc collecteur - Dimensions

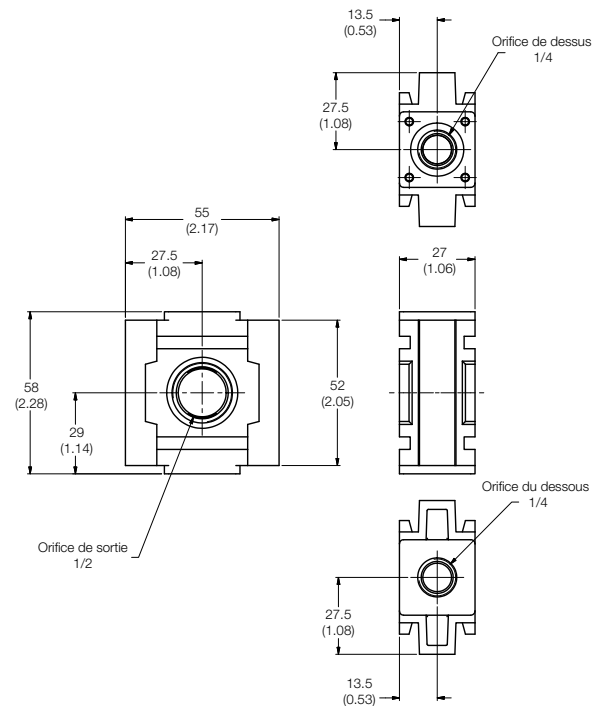

Blocs collecteurs - Dimensions

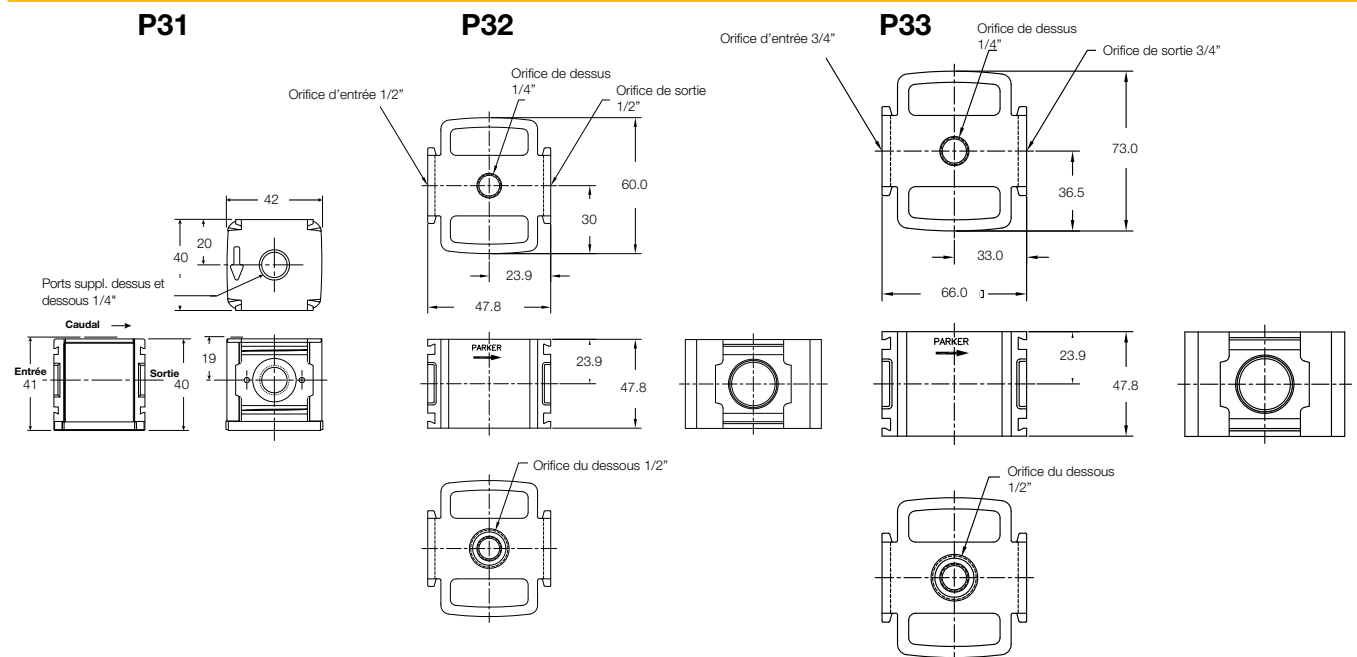

Capteurs de pression

MPS-34, Montage panneau 2-couleurs

- Sortie capteur:
Collecteur ouvert PNP
Sortie transistor, 30VDC, 125mA avec sortie analogique, 4 à 20mA
- Temp de réponse de sortie inférieur à 2,0 millisecondes
- RoHS
- Air et gaz non corrosifs
- La face avant du capteur inclus des icônes pour afficher la programmation du capteur status



Affichage Rouge ↔ Vert

Options de programmation

Changement des sorties N.O. / N.F.	✓
Changement d'unité de mesure	✓
Mode Hystérésis	✓
Mode comparateur à fenêtre	✓
Mode d'apprentissage automatique	✓
Temps de réponse de sortie	✓
Option verrouillage	✓
Mot de passe de verrouillage	—
Affichage valeur max.	✓
Affichage valeur min.	✓
Remise à zéro	✓
Options affichage LED Rouge/Vert	✓
Mode de sortie d'erreur	✓

Capteur MPS-34 Seuls les codes commandes

Gamme de pression	Sortie électrique	Câblage électrique	Codification	
			1/8 NPSF mâle	1/8 BSPP mâle
0-30 inHg	(1) PNP avec (1) 4-20ma	M8, 4 Pin	MPS-V34N-PCI	MPS-V34G-PCI
0-145 PSI	(1) PNP avec (1) 4-20ma	M8, 4 Pin	MPS-P34N-PCI	MPS-P34G-PCI

Accessoires MPS-34

Description	Codification
M8, 4-pin, 2 mètre de câble	CB-M8-4P-2M-PUR
M8, 4-pin, 5 mètre de câble	CB-M8-4P-5M-PUR

Circuit interne pour câblage collecteur ouvert et sortie analogique

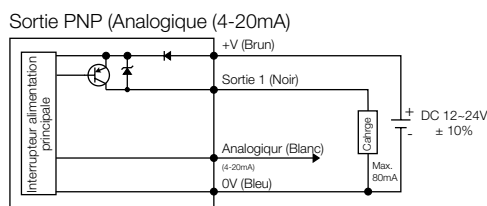

Brochage capteur avec sortie analogique

- Pin #**
- 1 Brun: 24Vdc
 - 2 Blanc: 4 à 20mA
 - 3 Bleu: 0VDC
 - 4 Noir: Collecteur ouvert PNP Sortie 1

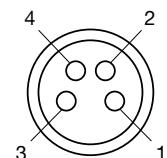

Spécifications

	Vide (V)	Positif (P)
Gamme de pression	-101,3 à 0 kPa (-14.5 à 0 PSI)	-0,1 à 1 Mpa (0 jusqu'à 145 PSI)
Resistance à la Pression	0,3 Mpa (44PSI)	1,5 Mpa (218 PSI)
Résolution affichage, Unités de mesure	0,1 kPa 0,001 kgf/cm ² 0,001 bar 0,01 PSI 0,01 inHg 1, mmHg	1, kPa 0,01 kgf/cm ² 0,01 bar 0,1 PSI -
Media	Air & gaz non corrosifs	
Orifice de pression	(N) 1/8" NPT mâle, (G) 1/8 BSPP mâle, les deux avec orifice M5 femelle	
Température de fonctionnement	32 à 122°F (0 à 50°C)	
Température de stockage	-4 à 140°F (-20 à 60°C)	
Humidité	35 à 85% HR (sans condensation)	
Câblage électrique	(C) 4-pin, Connecteur M8 sur 150 mm de câble volant	
Alimentation	12 à 24VDC ±10%, Ondulation (P-P) 10% ou moins	
Affichage	3 + 1/2 digit, 2 couleurs, afficheur DEL 7-segment Rouge / Vert	
Rafraîchissement affichage	Temps de synchronisation: 0,1 ~ 3 sec. (Unité réglée d'usine: 0,1 sec.)	
Sortie de commutation	Signal de sortie, PNP, Normalement ouvert ou fermé, indicateur DEL, 125 mA max. de charge de sortie	
Modes de sortie	Comparateur de fenêtre ou Hystérésis	
Temps de réponse	≤ 2.5ms (fonction anti-rebond: sélectionnable 24ms, 250ms, 500ms, 1000ms et 1500ms)	
Répétabilité	± 0,2% de F.S. ± 1 digit	
Courant de sortie	Courant de sortie 4 à 20mA; Linéarité ±1,0% of P.E.; Impédance de Charge maximale 300Ω pour une alimentation de 12V; 600Ω pour une alimentation de 12V; Impédance de charge minimale 50Ω	
Erreur Thermique	32 à 122°F (0 to 50°C) 25°C (77°C) + 2% de F.S. ou moins pour une gamme de 32 à 122°F (0 à 50°C)	
Protection générale	IP40, marquage CE, CEM-EN61000-6-2: 2001	
Consommation de courant	45mA (sans charge)	
Résistance aux vibrations	10 à 150Hz, amplitude double 1,5mm, XYZ, 2 hrs.	
Résistance aux chocs	980 m/s ² (environ 10G), 3 fois/chaque directions X, Y, Z	
Résistance au bruit	Vp-p400V, 10 ms, simulateur de bruit 0,5µs	
Matériel	Boîtier: ABS (gris) , Orifice de pression: Zinc moulé sous pression, membrane: Silicone	
Poids	1,45 oz. (45g) avec connecteur M8	

Dimensions

1/8" Mâle

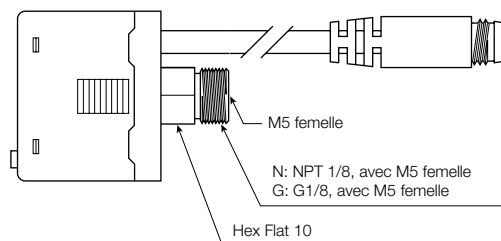
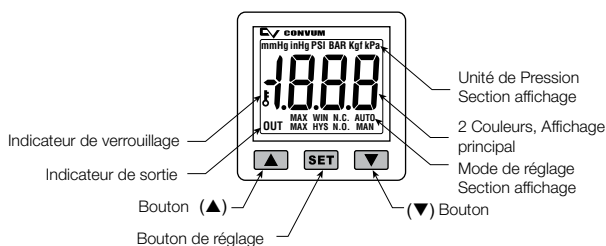
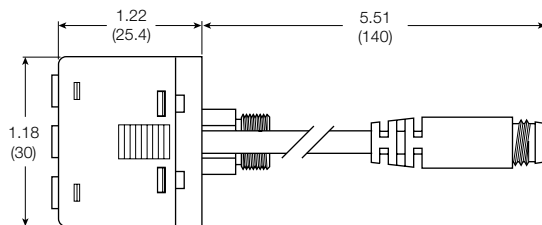

Accessoires - Série P31

Support en C

(sur le corps des filtres et lubrificateurs)

P31KA00MW

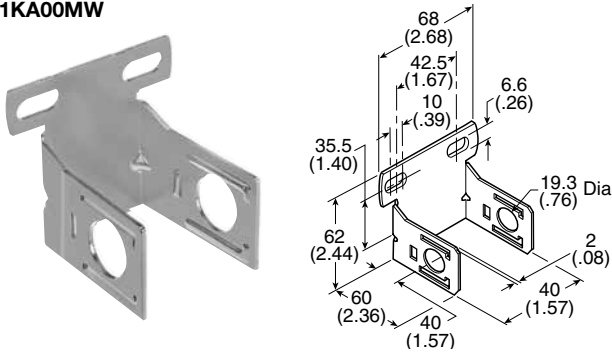

Support en T avec élément de liaison

(sans joint torique)

P31KA00MT

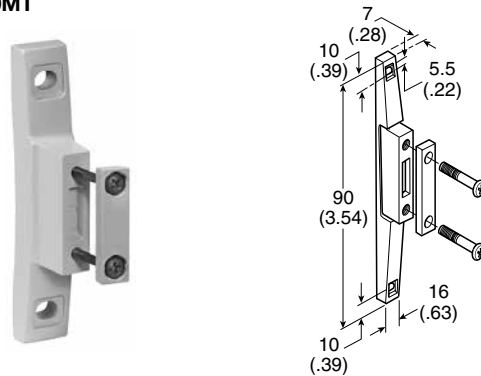

Élément de liaison

(sans joint torique)

P31KA00CB

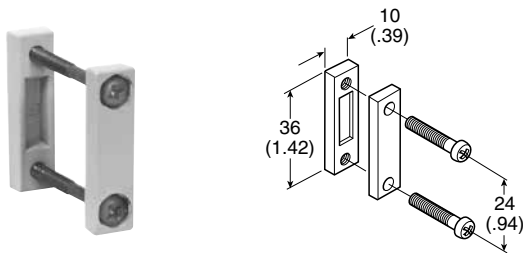

Blocs de raccordement

(sans joint torique)

- 1/8 NPT P31KA91CP
- 1/4 NPT P31KA92CP
- 3/8 NPT P31KA93CP
- 1/8 BSPP P31KA11CP
- 1/4 BSPP P31KA12CP
- 3/8 BSPP P31KA13CP



Blocs de raccordement avec supports en T

(sans joint torique)

- 1/8 NPT P31KA91CN
- 1/4 NPT P31KA92CN
- 3/8 NPT P31KA93CN
- 1/8 BSPP P31KA11CN
- 1/4 BSPP P31KA12CN
- 3/8 BSPP P31KA13CN



Équerre

(Sur le corps des régulateurs et F/R)

P31KB00MR

P31KB00MS - avec écrou métallique

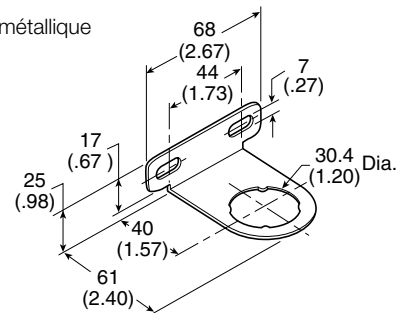

Accessoires - Série P32

Support en T avec élément de liaison

P32KA00MT

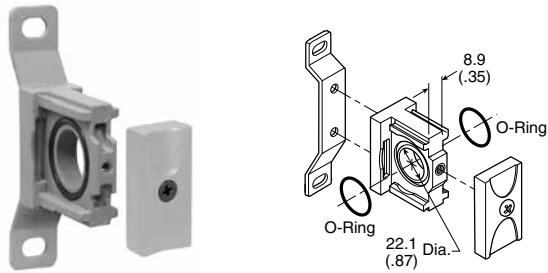

Élément de liaison

P32KA00CB

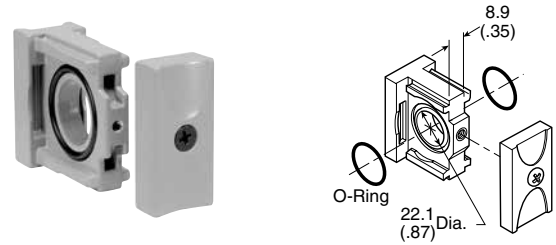

Blocs de raccordement

- 1/4 NPT..... P32KA92CP
- 3/8 NPT..... P32KA93CP
- 1/2 NPT..... P32KA94CP
- 3/4 NPT..... P32KA96CP
- 1/4 BSPP P32KA12CP
- 3/8 BSPP P32KA13CP
- 1/2 BSPP P32KA14CP
- 3/4 BSPP P32KA16CP



Équerre

(Sur le corps des régulateurs, F/R)

P32KA00MR

P32KA00MS - avec écrou métallique

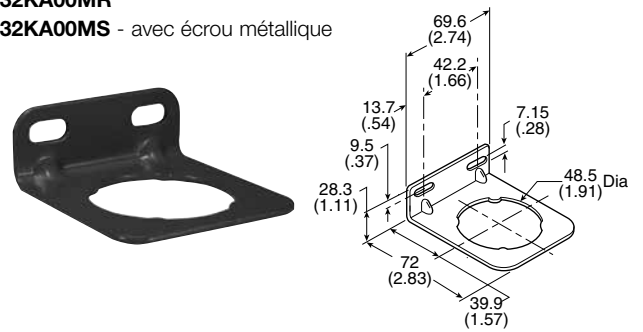

Support en L (équerre)

(Sur le corps des filtres et des lubrificateurs)

P32KA00ML

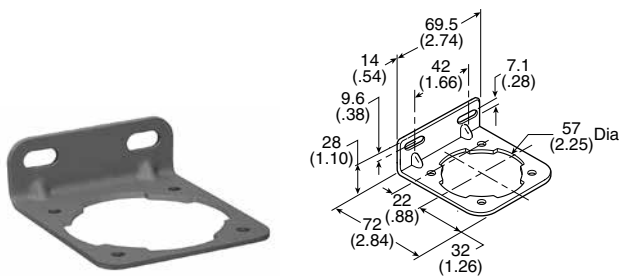

Support en T

(s'adapte sur l'élément de liaison)

P32KA00MB

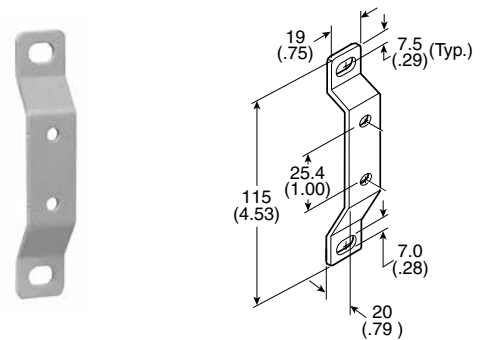

Accessoires - Série P33

Support en T avec élément de liaison

P32KA00MT

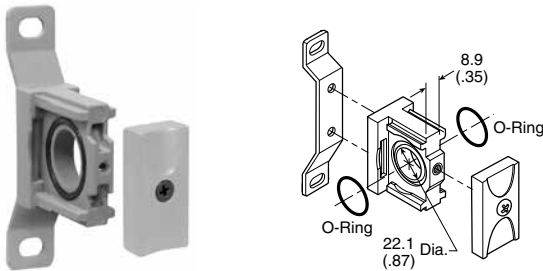

Élément de liaison

P32KA00CB

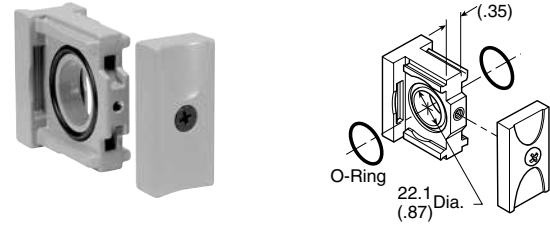

Blocs de raccordement

- 1/4 NPT..... P32KA92CP
- 3/8 NPT..... P32KA93CP
- 1/2 NPT..... P32KA94CP
- 3/4 NPT..... P32KA96CP
- 1/4 BSPP P32KA12CP
- 3/8 BSPP P32KA13CP
- 1/2 BSPP P32KA14CP
- 3/4 BSPP P32KA16CP



Équerre

(Sur le corps des régulateurs, F/R)

P33KA00MR

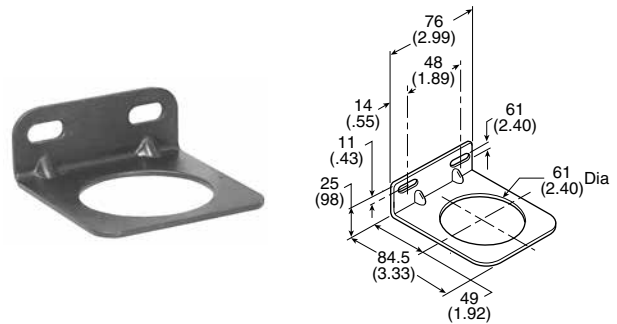

Support en L (équerre)

(Sur le corps des filtres et des lubrificateurs)

P33KA00ML

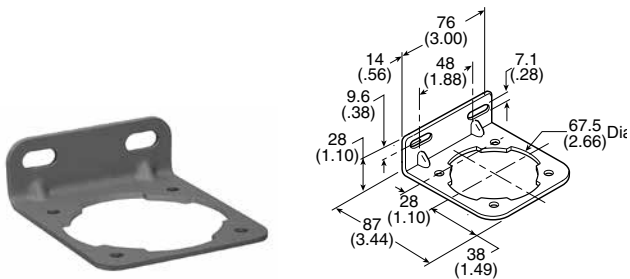







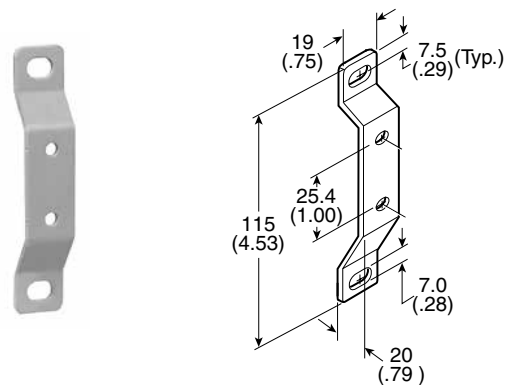













Support en T





(s'adapte sur l'élément de liaison)

P32KA00MB

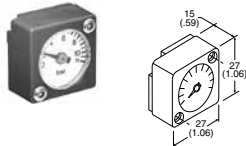
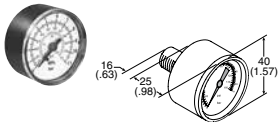
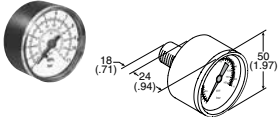

Série	Description	Référence	
P31 P32 P33	Écrou pour montage sur panneau (plastique)	P31KA00MP P32KA00MP P33KA00MP	
P31 P32 P33	Écrou pour montage sur panneau (aluminium)	P31KA00MM P32KA00MM P33KA00MM	
P31 P32 P33	Élément filtrant 5µ	P31KA00ESE P32KA00ESE P33KA00ESE	
P31 P32 P33	Élément filtrant 1µ	P31KA00ES9 P32KA00ES9 P33KA00ES9	
P31 P32 P33	Élément filtrant 0.01µ	P31KA00ESC P32KA00ESC P33KA00ESC	
P31 P32 P33	Élément adsorbant	P31KA00ESA P32KA00ESA P33KA00ESA	
P32 / P33	Purge automatique	P32KA00DA	
P31 P32 / P33	Indicateur de pression différentielle	P31KB00RQ P32KA00RQ	
P31 / P32 / P33	Kit goutte-à-goutte	P32KA00PH	
P31 P32 / P33	Kit bouchon de remplissage	P31KB00RQ P32KA00PL	
P31 P32 P33	Lubrificateur - Cuve plastiques sans jauge visuelle, Sans purge	P31KB00BGN P32KB00BGN P33KA00BGN	

Série	Description	Référence	
P31 P32 P33	Lubrificateur - Cuve métallique sans jauge visuelle, Sans purge	P31KB00BMN P32KB00BMN P33KA00BMN	
P32 P33	Lubrificateur - Cuve métallique avec jauge visuelle, Sans purge	P32KB00BSN P33KA00BSN	
P31 P32 P33	Cuve métallique sans jauge visuelle & purge manuelle	P31KB00BMM P32KB00BMM P33KA00BMM	
P31	Cuve métallique sans jauge visuelle & purge semi-auto	P31KB00BMB	
P32 P33	Cuve métallique sans jauge visuelle & purge automatique	P32KB00BMA P33KA00BMA	
P32 P33	Cuve métallique avec jauge visuelle & purge manuelle	P32KB00BSM P33KA00BSM	
P32 P33	Cuve métallique avec jauge visuelle & purge automatique	P32KB00BSA P33KA00BSA	
P31 P32 P33	Cuve plastique avec visualisation & purge manuelle	P31KB00BGM P32KB00BGM P33KA00BGM	
P31	Cuve plastique avec visualisation & purge semi-auto	P31KB00BGB	
P32 P33	Cuve plastique avec visualisation & purge automatique	P32KB00BGA P33KA00BGA	

Série	Description	Connexion	Référence	
P31	Encastrable carrée Kit de montage manomètre	0-4 bar 0-11 bar 0-60 psig 0-160 psig	K4511SCR04B K4511SCR11B K4511SCR060 K4511SCR160	
P31	Manomètre encastrable carrée avec kit d'adaptation	0-4 bar 0-11 bar 0-60 psig 0-160 psig	P6G-PR11040 P6G-PR11110 P6G-PR90060 P6G-PR90160	
P31	Manomètre rond 40 mm	0-30 psig / 0-2 bar 1/8" 0-60 psig / 0-4.1 bar 1/8" 0-160 psig / 0-10 bar 1/8"	P3D-KAB1AYN P3D-KAB1ALN P3D-KAB1ANN	
P32 / P33	Manomètre rond 40 mm	0-60 psig / 0-4.1 bar 1/4" 0-160 psig / 0-10 bar 1/4" 0-300 psig / 0-20 bar 1/4"	P6G-ERB2040 P6G-ERB2110 P6G-ERB2200	
P31 P32 / P33	Joint torique pour éléments de liaison (kit de remplacement) (paquet de 10)		P31KA00CY P32KA00CY	
P31 P32	Kit bouton d'inviolabilité		P31KB00AT P32KB00AT	
P31 P32	Kit de verrouillage inviolable		P31KB00AL P32KB00AL	

Connecteurs conformes aux normes DIN EN 175301-803, forme A, ISO 4400
Version standard**Versions avec DEL**
**Connecteurs conformes aux normes
DIN EN 175301-803, forme A, ISO 4400**

Description	Type	Référence de commande
Version standard	GSD-30DS	KL3349
Versions avec DEL 24 V	GSD-30DSL24V	KL3350
Versions avec DEL 230 V	GSD-30DSL230V	KL3351

Pressostats G1/8", G1/4"

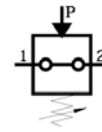

Ouvrir le contact

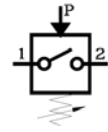

Fermer le contact

Caractéristiques

Décompression P _{max}	300 bar
Taille d'orifice	G1/8, G1/4
Plage de température T _{max} moyenne et ambiante	+100 °C
Différentiel de commutation	Max. 5-15 %
Tension	Max. 48 V
Courant	0,5 A
Degré de protection	IP 65 avec connecteur
Fréquence de commutation	Max. 200 s/min

Matériau

du boîtier	Acier passivé
Membrane	Buna-N

Fonction de commutation

Fermer le contact	Ferme le circuit lorsque la pression définie est atteinte
Ouvrir le contact	Coupe le circuit lorsque la pression définie est atteinte

Dimensions et instructions de commande

Instructions de commande	Taille d'orifice A	Fonction	Plage de réglage (bar)	Réf de com.
PR / 0.1-1 NC ST 1/4 48	G1/4	Ouvrir le contact	0.1-1	KL3439
PR / 0.1-1 NO ST 1/4 48	G1/4	Fermer le contact	0.1-1	KL3440
PR / 1-10 NC ST 1/8 48	G1/8	Ouvrir le contact	1-10	KL3437
PR / 1-10 NC ST 1/4 48	G1/4	Ouvrir le contact	1-10	KL3436
PR / 1-10 NO ST 1/8 48	G1/8	Fermer le contact	1-10	KL3438
PR / 1-10 NO ST 1/4 48	G1/4	Fermer le contact	1-10	KL3435

Instructions de commande	Taille d'orifice A	Fonction	Plage de réglage (bar)	Réf de com.
PR / 0.2-1 NO SR 1/4 48	G1/4	Fermer le contact	0.2-1	KL3445
PR / 0.1-1 NC SR 1/4 48	G1/4	Ouvrir le contact	0.1-1	KL3454
PR / 0.1-1 NO SR 1/4 48	G1/4	Fermer le contact	0.1-1	KL3455
PR / 1-10 NC SR 1/8 48	G1/8	Ouvrir le contact	1-10	KL3452
PR / 1-10 NC SR 1/4 48	G1/4	Ouvrir le contact	1-10	KL3451
PR / 1-10 NO SR 1/8 48	G1/8	Fermer le contact	1-10	KL3453
PR / 1-10 NO SR 1/4 48	G1/4	Fermer le contact	1-10	KL3450

Le connecteur peut être pivoté à 90°

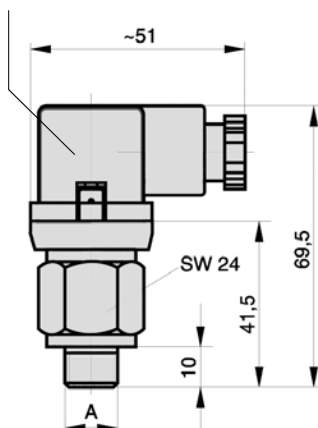

Le capuchon de protection peut être pivoté 6 x 60°

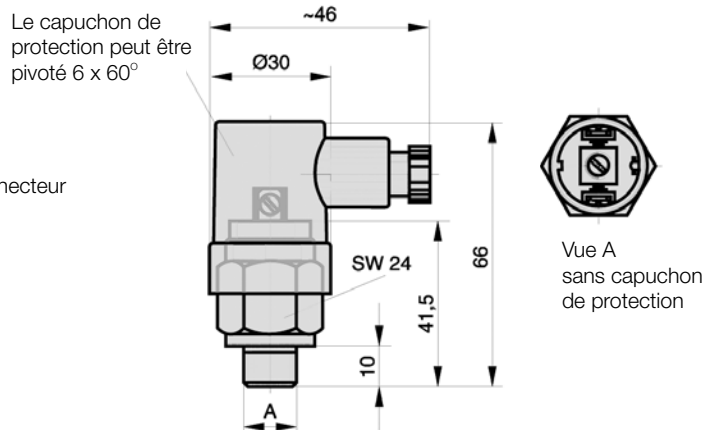

Dimensions en mm

Guide de sécurité pour la sélection et l'utilisation des produits de la division pneumatique et des accessoires connexes

ATTENTION:

LA DEFECTUOSITE OU LA SÉLECTION IMPROPRE OU L'USAGE INAPPROPRIÉ DES PRODUITS DE LA DIVISION PNEUMATIQUE ET/OU DES SYSTÈMES DÉCRITS AUX PRÉSENTES, OU ARTICLES CONNEXES, PEUVENT ENTRAÎNER LA MORT, DES PRÉJUDICES CORPORELS ET/OU DES DOMMAGES MATÉRIELS. LES CONSÉQUENCES POSSIBLES DE LA DEFECTUOSITE OU DE LA SÉLECTION IMPROPRE OU DE L'USAGE INNAPPROPRIÉ DE CES PRODUITS INCLUENT SANS S'Y LIMITER:

- un cycle involontaire ou inopportun ou le mouvement d'une partie de la machine ou l'échec du cycle
- les pièces à usiner ou des pièces détachées peuvent être projetées à des vitesses élevées.
- la panne d'un dispositif qui fonctionne correctement, par exemple, l'incapacité à serrer ou desserrer un élément ou un dispositif associé.
- une explosion
- le déplacement soudain ou la chute d'objets.
- la libération de liquides ou de gaz toxiques ou nuisibles.

Avant de sélectionner ou d'utiliser l'un de ces produits, il est important que vous lisiez et suiviez les instructions ci-dessous.

1. INSTRUCTIONS GÉNÉRALES

- 1.1. **Champ d'application:** Ce guide de sécurité est conçu pour couvrir les directives générales d'installation, d'utilisation et de maintenance des produits de la division pneumatique; vannes, FRL (Filtres, Régulateurs de pression, et Lubrificateur), produits pour le vide et les accessoires associés.
- 1.2. **Sécurité:** Les vannes, FRL, produits pour le vide et leurs composants associés ne peuvent tomber en panne sans avertissement pour de nombreuses raisons. Concevoir tous les systèmes et équipements dans un mode de sécurité, de sorte que la défaillance des vannes, FRL ou produits pour le vide ne mettront pas en danger les personnes ou les biens.
- 1.3. **Normes internationales applicables:** Pour une bonne indication de l'application d'un large éventail de dispositifs de transmissions pneumatiques voir: ISO 4414: 1998, Transmissions pneumatiques - Règles générales relatives aux systèmes. Voir www.iso.org pour des informations de commande.
- 1.4. **Distribution:** Fournir une copie de ce guide de sécurité à chaque personne responsable de la sélection, l'installation ou l'utilisation de vannes, FRL ou produits pour le vide. Ne sélectionnez pas, ou n'utilisez pas de vannes Parker, FRL ou produits pour le vide sans avoir lu attentivement et compris ce guide de sécurité ainsi que les publications spécifiques Parker pour les produits considérés ou sélectionnés.
- 1.5. **Responsabilité utilisateur:** En raison de la grande variété de conditions d'exploitation et d'applications pour les vannes, FRL, et les produits pour le vide; Parker et ses distributeurs ne garantissent pas que tout produit, vannes, FRL ou sous vide est particulièrement adapté à toute utilisation dans un système final. Ce guide de sécurité n'analyse pas tous les paramètres techniques qui doivent être considérés dans le choix d'un produit. L'utilisateur, à travers sa propre analyse et essais, est seul responsable de:
 - Faire le choix final de la vanne appropriée, FRL, composant pour le vide, ou accessoire.
 - Assurant que la performance, l'endurance, la maintenance, la sécurité, les exigences de mise en garde pour tous les utilisateurs sont respectées et que l'application ne présente aucun danger pour la santé ou la sécurité.
 - Respecter toutes les étiquettes d'avertissement existantes et / ou fournir tous les avertissements de santé et de sécurité appropriés pour l'équipement sur lequel les vannes, FRL ou produits pour le vide sont utilisés; et,
 - Assurer la conformité à toutes les normes gouvernementales et industrielles applicables.
- 1.6. **Dispositifs de sécurité:** Les dispositifs de sécurité ne doivent pas être retirés ou mis en échec.
- 1.7. **Étiquettes d'avertissement:** Les étiquettes d'avertissement ne doivent pas être enlevées, peintes ou obscurcies.
- 1.8. **Questions additionnelles:** Appelez le service technique Parker approprié si vous avez des questions ou besoin de renseignements supplémentaires. Voir les publications Parker pour le produit considéré ou utilisé, appelez le 1-800-CPARKER ou visitez www.parker.com, pour le numéro de téléphone du service technique approprié.

2. INSTRUCTIONS DE SÉLECTION PRODUIT

- 2.1. **Débit:** Les exigences de débit d'un système sont souvent la première considération lors de la conception de tout système pneumatique. Les composants du système doivent être en mesure de fournir un débit et une pression suffisants pour l'application souhaitée.
- 2.2. **Pression:** Ne jamais dépasser la pression nominale d'un produit. Consultez l'étiquetage des produits, les catalogues de la division pneumatique ou les fiches d'instructions fournies pour les pressions maximales.
- 2.3. **Température:** Ne jamais dépasser la température nominale d'un produit. Une chaleur excessive peut raccourcir l'espérance de vie d'un produit et causer la défaillance complète des produits.
- 2.4. **Environnement:** De nombreuses conditions environnementales peuvent affecter l'intégrité et l'aptitude d'un produit pour une application donnée. Les produits de la division pneumatiques sont conçus pour une utilisation dans des applications industrielles d'usage général. Si ces produits doivent être utilisés dans des circonstances inhabituelles tels que sous la lumière directe du soleil et / ou en environnements corrosifs ou caustiques, une telle utilisation peut raccourcir la durée de vie utile et conduire à une défaillance prématurée du produit.
- 2.5. **Lubrification et Compresseur:** Certaines huiles synthétiques modernes peuvent et vont attaquer les joints en nitrile. S'il n'y a aucune possibilité de migration d'huiles ou graisses synthétiques dans les composants pneumatiques vérifier la compatibilité avec les matériaux d'étanchéité utilisés. Consulter l'usine ou la documentation du produit pour les matériaux de construction.
- 2.6. **Cuves polycarbonates et jauges visuelles:** Pour éviter les pannes potentielles de la cuve en polycarbonate:
 - Ne pas placer les cuves en polycarbonate ou les jauges visuelles dans des zones où elles pourraient être soumises à des rayons directs du soleil, des chocs, ou des températures en dehors de la plage nominale.
 - Ne pas exposer ou nettoyer les cuves polycarbonates avec des détergents, hydrocarbures chlorés, cétones, esters ou certains alcools.
 - Ne pas utiliser des bols en polycarbonate ou de jauges visuelles dans les systèmes d'air où les compresseurs sont lubrifiés avec des fluides résistants au feu comme l'ester de phosphate et les lubrifiants di-ester.

- 2.7. Compatibilité chimique: Pour plus d'informations sur la compatibilité chimique des composants plastiques voir les bulletins techniques de la division pneumatique Tec-3, Tec-4, et Tec-5
- 2.8. Rupture du produit: Une rupture de produit peut entraîner la mort, des blessures graves, et des dommages aux biens.
- Ne branchez pas les régulateurs de pression ou d'autres produits de la division pneumatique aux bouteilles de gaz en bouteille.
 - Ne pas dépasser la valeur de pression maximale primaire de tout régulateur de pression ou de tout composant du système.
 - Consultez l'étiquette du produit ou la documentation du produit pour les limitations de pression.
3. INSTRUCTIONS POUR L'ASSEMBLAGE ET L'INSTALLATION PRODUIT
- 3.1. Inspection des composants: Avant le montage ou l'installation, un examen attentif des vannes, FRL ou des produits pour le vide doit être effectué. Tous les composants doivent être vérifiés pour leur modèle, taille et numéro au catalogue. NE PAS utiliser un composant qui affiche des signes de non-conformité.
- 3.2. Instructions d'installation: Parker a publié les instructions d'installation qui doivent être suivies pour l'installation des vannes, FRL et composants pour le vide Parker. Ces instructions sont fournies avec chaque vanne ou FRL Parker vendus, en appelant 1-800-CPARKER ou sur www.parker.com.
- 3.3. Alimentation en Air: L'alimentation en air ou le contrôle fourni au vannes, FRL et composants pour le vide doit être exempt d'humidité ambiante si la température peut descendre en dessous de zéro
4. INSTRUCTIONS DE MAINTENANCE ET DE REMPLACEMENT DES VANNES ET FRL
- 4.1. Maintenance: Même avec une sélection et une installation appropriée, la durée de vie des vannes, FRL et produits pour le vide peut être considérablement réduite sans un programme de maintenance continue. La sévérité de l'application, le potentiel de risque de défaillance d'un composant, et l'expérience de toutes les pannes connues dans l'application ou dans des applications similaires devraient déterminer la fréquence des inspections et de l'entretien ou le remplacement des produits de la division pneumatique afin que les produits soient remplacés avant toute défaillance. Un programme de maintenance doit être établi et suivi par l'utilisateur et, au minimum, doit inclure les instructions 4.2 à 4.10.
- 4.2. Instructions d'installation et de fonctionnement: Avant de tenter de réparer ou de remplacer les pièces usées ou endommagées consulter le bulletin approprié de la vanne ou FRL en question afin d'appliquer les pratiques appropriées pour réparer l'unité en question. Ces services et instructions d'installation sont fournies avec chaque vanne et Parker FRL vendus, ou sont disponibles en appelant le 1-800-CPARKER, ou sur le site Web de Parker au www.parker.com.
- 4.3. Procédures de Verrouillage / Déconsignation: Soyez sûr de suivre toutes les procédures de verrouillage et de déconsignation requises lors de l'entretien des équipements. Pour plus d'informations voir: OSHA Standard - 29 CFR, partie 1910.147, Annexe A, le contrôle des énergies dangereuses - (verrouillage / déconsignation)
- 4.4. Inspection Visuelle: Chacune des conditions suivantes nécessite l'arrêt immédiat du système et le remplacement des composants usés ou endommagés :
- Fuites d'air: Regardez et écoutez pour voir s'il y a des signes de dommages visibles sur l'un des composants du système. La fuite est une indication de composants usés ou endommagés.
 - Composants endommagés ou dégradés: Regardez pour voir s'il y a des signes visibles d'usure ou de dégradation des composants.
 - Tuyaux endommagés, écrasés ou enroulés. Entortiller les tuyaux peut entraîner un débit d'air restreint et conduire à un comportement imprévisible du système.
 - Tout comportement inadéquat observé du système ou d'un composant: Arrêter immédiatement le système et corriger les dysfonctionnements.
 - L'accumulation excessive de saleté: La saleté et le désordre peuvent masquer des situations potentiellement dangereuses. Avertissement: Les solutions de détection de fuites doivent être rincées après usage.
- 4.5. Problèmes de maintenance de routine:
- Retirer la saleté excessive, la crasse et le désordre des zones de travail.
 - Assurez-vous que toutes les protections nécessaires sont en place.
- 4.6. Test Fonctionnel: Avant de lancer le fonctionnement automatique, exploiter le système manuellement pour vous assurer que toutes les fonctions requises fonctionnent correctement et en toute sécurité.
- 4.7. Intervalles de réparation ou de remplacement: Il est de la responsabilité de l'utilisateur d'établir des intervalles de révision appropriés. Vannes, FRL et produits pour le vide contiennent des composants qui se détériorent au fil du temps avec l'âge, le durcissement, l'usure. Les conditions environnementales peuvent considérablement accélérer ce processus. Vannes, FRL et composants pour le vide doivent être entretenus ou remplacés à des intervalles de routine. Les intervalles de maintenance doivent être établis sur la base de:
- précédentes expériences de performance.
 - Standards gouvernementaux et / ou normes industrielles.
 - Lorsque des défaillances pourraient provoquer des temps d'arrêt inacceptables, des dommages matériels ou des risques de blessures.
- 4.8. Réparer ou remplacer toutes pièces usées ou endommagées: Pour éviter un comportement imprévisible du système qui peut causer la mort, des blessures et des dommages matériels:
- Suivez toutes les pratiques de sécurité et d'entretien gouvernementales, nationales et locales avant toutes mises en service incluant mais ne se limitant pas à toutes les procédures de consignation OSHA Consignation (OSHA standard - 29 CFR, partie 1910.147, Annexe A, le contrôle des énergies dangereuses - Verrouillage / Consignation).
 - Couper l'alimentation électrique (si nécessaire) avant installation, entretien ou conversion.
 - Débranchez l'alimentation en air et dépressuriser toutes les canalisations d'air reliées au système et aux produits de la division pneumatique avant installation, entretien ou conversion.
 - Installation, entretien et / ou conversion de ces produits doivent être effectués par un personnel qualifié, au fait des techniques pneumatiques.
 - Après l'installation, l'entretien, ou la conversion les alimentations en air et en électricité (si nécessaire) seront connectées et l'appareil pour vérifier son fonctionnement correct et l'absence de fuites. S'il présente une fuite audible, ou si le produit ne fonctionne pas correctement, ne pas mettre le produit ou le système en service.
 - les avertissements et spécifications sur le produit ne doivent pas être recouverts ou peints. Si le masquage est impossible, contactez votre représentant local pour obtenir des étiquettes de remplacement.
- 4.9. Remettre le système en service: Suivez les directives ci-dessus et toutes les instructions d'installation et de maintenance pertinentes fournies avec la vanne, FRL ou élément pour le vide afin d'assurer le bon fonctionnement du système.

Parker dans le monde

Europe, Moyen Orient, Afrique

AE – Émirats Arabes Unis, Dubai
Tél: +971 4 8127100
parker.me@parker.com

AT – Autriche, Wiener Neustadt
Tél: +43 (0)2622 23501-0
parker.austria@parker.com

AT – Europe de l'Est, Wiener Neustadt
Tél: +43 (0)2622 23501 900
parker.easteurope@parker.com

AZ – Azerbaïdjan, Baku
Tél: +994 50 2233 458
parker.azerbaijan@parker.com

BE/LU – Belgique, Nivelles
Tél: +32 (0)67 280 900
parker.belgium@parker.com

BG – Bulgarie, Sofia
Tél: +359 2 980 1344
parker.bulgaria@parker.com

BY – Biélorussie, Minsk
Tél: +375 17 209 9399
parker.belarus@parker.com

CH – Suisse, Etoy
Tél: +41 (0)21 821 87 00
parker.switzerland@parker.com

CZ – République Tchèque, Klecany
Tél: +420 284 083 111
parker.czechrepublic@parker.com

DE – Allemagne, Kaarst
Tél: +49 (0)2131 4016 0
parker.germany@parker.com

DK – Danemark, Ballerup
Tél: +45 43 56 04 00
parker.denmark@parker.com

ES – Espagne, Madrid
Tél: +34 902 330 001
parker.spain@parker.com

FI – Finlande, Vantaa
Tél: +358 (0)20 753 2500
parker.finland@parker.com

FR – France, Contamine s/Arve
Tél: +33 (0)4 50 25 80 25
parker.france@parker.com

GR – Grèce, Athènes
Tél: +30 210 933 6450
parker.greece@parker.com

HU – Hongrie, Budaörs
Tél: +36 23 885 470
parker.hungary@parker.com

IE – Irlande, Dublin
Tél: +353 (0)1 466 6370
parker.ireland@parker.com

IT – Italie, Corsico (MI)
Tél: +39 02 45 19 21
parker.italy@parker.com

KZ – Kazakhstan, Almaty
Tél: +7 7273 561 000
parker.easteurope@parker.com

NL – Pays-Bas, Oldenzaal
Tél: +31 (0)541 585 000
parker.nl@parker.com

NO – Norvège, Asker
Tél: +47 66 75 34 00
parker.norway@parker.com

PL – Pologne, Warszawa
Tél: +48 (0)22 573 24 00
parker.poland@parker.com

PT – Portugal, Leca da Palmeira
Tel: +351 22 999 7360
parker.portugal@parker.com

RO – Roumanie, Bucarest
Tél: +40 21 252 1382
parker.romania@parker.com

RU – Russie, Moscou
Tél: +7 495 645-2156
parker.russia@parker.com

SE – Suède, Spånga
Tél: +46 (0)8 59 79 50 00
parker.sweden@parker.com

SL – Slovénie, Novo Mesto
Tél: +386 7 337 6650
parker.slovenia@parker.com

TR – Turquie, Istanbul
Tél: +90 216 4997081
parker.turkey@parker.com

UA – Ukraine, Kiev
Tél: +380 44 494 2731
parker.poland@parker.com

UK – Royaume-Uni, Warwick
Tél: +44 (0)1926 317 878
parker.uk@parker.com

ZA – Afrique du Sud, Kempton Park
Tél: +27 (0)11 961 0700
parker.southafrica@parker.com

Amérique du Nord

CA – Canada, Milton, Ontario
Tél: +1 905 693 3000

US – USA, Cleveland
Tél: +1 216 896 3000

Asie Pacifique

AU – Australie, Castle Hill
Tél: +61 (0)2-9634 7777

CN – Chine, Shanghai
Tél: +86 21 2899 5000

HK – Hong Kong
Tél: +852 2428 8008

IN – Inde, Mumbai
Tél: +91 22 6513 7081-85

JP – Japon, Tokyo
Tél: +81 (0)3 6408 3901

KR – Corée, Seoul
Tél: +82 2 559 0400

MY – Malaisie, Shah Alam
Tél: +60 3 7849 0800

NZ – Nouvelle-Zélande, Mt Wellington
Tél: +64 9 574 1744

SG – Singapour
Tél: +65 6887 6300

TH – Thaïlande, Bangkok
Tel: +662 186 7000

TW – Taiwan, Taipei
Tél: +886 2 2298 8987

Amérique du Sud

AR – Argentine, Buenos Aires
Tél: +54 3327 44 4129

BR – Brésil, Sao Jose dos Campos
Tel: +55 12 4009 3500

CL – Chili, Santiago
Tél: +562 2303 9640

MX – Mexico, Toluca
Tél: +52 72 2275 4200

Centre européen d'information produits
Numéro vert : 00 800 27 27 5374
(depuis AT, BE, CH, CZ, DE, DK, EE, ES, FI, FR, IE, IL, IS, IT, LU, MT, NL, NO, PL, PT, RU, SE, SK, UK, ZA)



Parker Hannifin France SAS

142, rue de la Forêt
74130 Contamine-sur-Arve
Tél: +33 (0)4 50 25 80 25
Fax: +33 (0)4 50 25 24 25
parker.france@parker.com
www.parker.com